

DEWALT®

XR LI-ION

www.DEWALT.com

DCS350

Dansk (<i>oversat fra original brugsvejledning</i>)	4
Deutsch (<i>Übersetzung der Originalanleitung</i>)	16
English (<i>original instructions</i>)	30
Español (<i>traducción de las instrucciones originales</i>)	42
Français (<i>traduction de la notice d'instructions originale</i>)	55
Italiano (<i>istruzioni originali</i>)	69
Nederlands (<i>vertaald vanuit de originele instructies</i>)	82
Norsk (<i>oversatt fra original bruksanvisning</i>)	95
Português (<i>traduzido das instruções originais</i>)	107
Suomi (<i>käännetty alkuperäisestä käyttöohjeesta</i>)	120
Svenska (<i>översatt från de ursprungliga instruktionerna</i>)	131
Türkçe (<i>talimatların çevirisi</i>)	143
Ελληνικά (<i>μετάφραση από τις πρωτότυπες οδηγίες</i>)	155

Figure 1

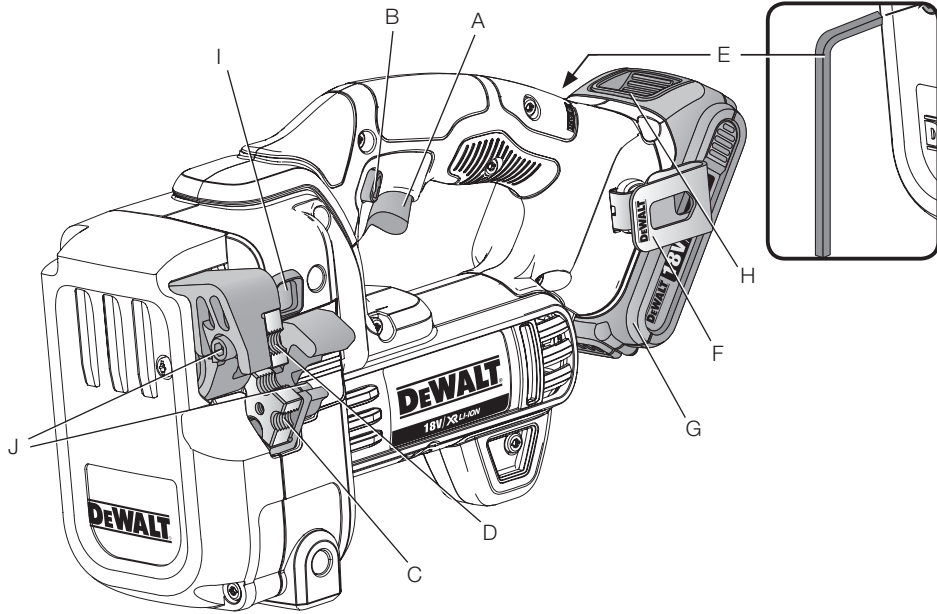

Figure 2

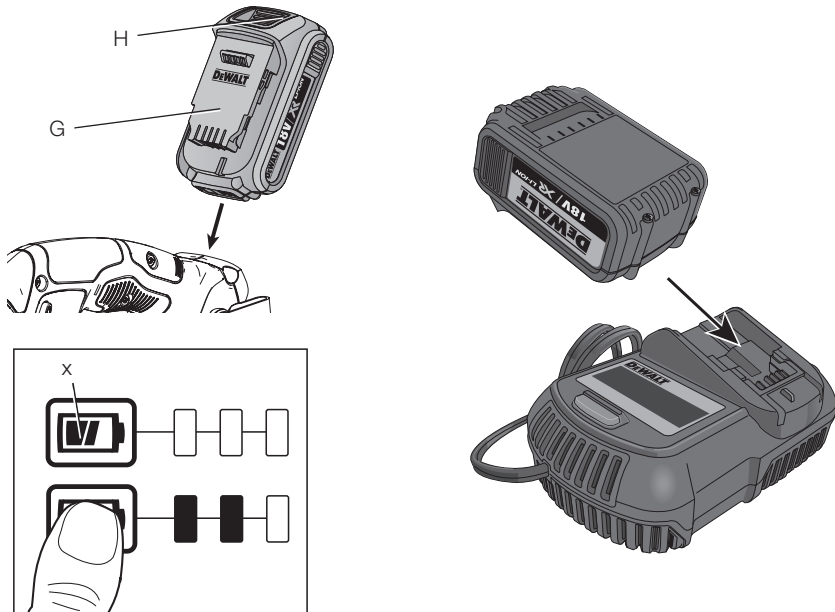

Figure 3

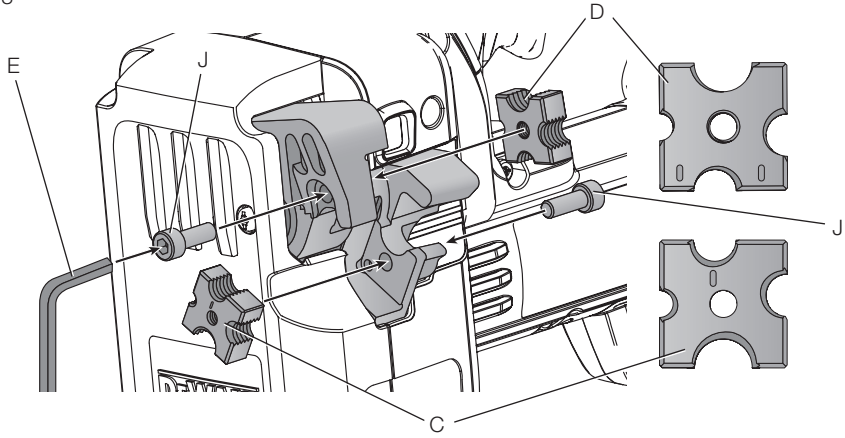

Figure 4

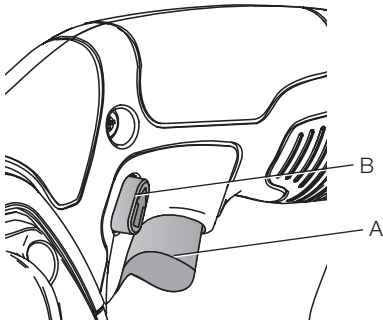

Figure 5

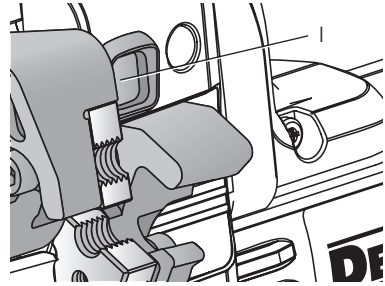

Figure 6

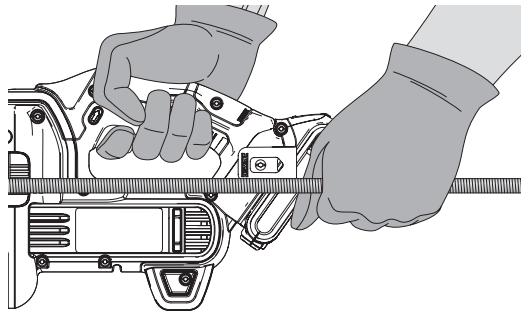
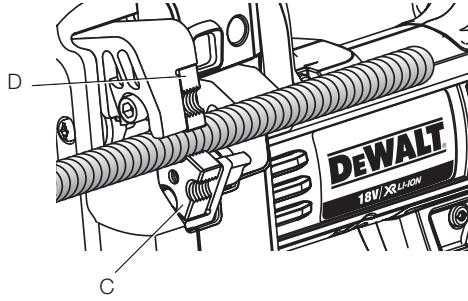

Figure 7



RØRSKÆRER

DCS350

Tillykke!

Du har valgt et DEWALT-værktøj. Mange års erfaring, ihærdig produktudvikling og innovation gør DEWALT én af de mest pålidelige partnere for professionelle brugere af elværktøj.

Tekniske data

		DCS350
Spænding	V_{DC}	18
Type		1
Tomgangshastighed	spm	30
Skærekapacitet		M6, M8, M10 og M12
Vægt (uden batteripakke)	kg	4,1
Støjværdier og vibrationsværdier (triaxvektorsum) i henhold til EN60745-2-8:		
L_{PA} (emissions lydtrykniveau)	dB(A)	72
L_{WA} (lydstyrkeniveau)	dB(A)	83
K (usikkerhed for det angivne lydniveau)	dB(A)	3
Værdi for vibrationsemission a_{H1} =	m/s^2	<2,5
Usikkerhed K =	m/s^2	1,5

Vibrationsemissionsniveauet, der er angivet i dette vejledningsark, er målt i overensstemmelse med en standardiseret test, der er angivet i EN 60745 og kan anvendes til at sammenligne et værktøj med et andet. Det kan anvendes til en foreløbig eksponeringsvurdering.



ADVARSEL: Det angivne vibrationsemissionsniveau repræsenterer værktøjets hovedanvendelsesområder. Hvis værktøjet anvendes til andre formål, med andet tilbehør eller vedligeholdes dårligt, kan vibrationsemissionen imidlertid variere. Dette kan markant forøge eksponeringsniveauet over den samlede arbejdsperiode.

Et estimat af eksponeringsniveauet for vibration bør også tage højde for de gange, hvor der slukkes for værktøjet, eller når det kører men ikke bruges til arbejde. Dette kan markant mindske eksponeringsniveauet over den samlede arbejdsperiode.

Identificér yderligere sikkerhedsforanstaltninger for at beskytte operatøren mod vibrationens effekter, som f.eks.: Vedligehold værktøj og tilbehør, hold hænderne varme, organiser arbejdsmonstre.

Batteripakke	DCB180	DCB181	DCB182
Batteritype	Li-ion	Li-ion	Li-ion
Spænding	V_{DC} 18	18	18
Kapacitet	Ah 3,0	1,5	4,0
Vægt	kg 0,64	0,35	0,61

Batteripakke	DCB183/B	DCB184/B	DCB185
Batteritype	Li-ion	Li-ion	Li-ion
Spænding	V_{DC} 18	18	18
Kapacitet	Ah 2,0	5,0	1,3
Vægt	kg 0,40	0,62	0,35

Oplader	DCB105		
Elnettets strømstyrke	V_{AC}	230	
Batteritype	10.8/14.4/18 Li-Ion		
Ca. opladningstid af batterier	min	25 (1,3 Ah)	30 (1,5 Ah) 40 (2,0 Ah)
		55 (3,0 Ah)	70 (4,0 Ah) 90 (5,0 Ah)
Vægt	kg	0,49	

Oplader		DCB107		
Elnettets strømstyrke	V_{AC}	230		
Batteritype		10.8/14.4/18 Li-Ion		
Ca. opladningstid af batterier	min	60 (1,3 Ah)	70 (1,5 Ah)	90 (2,0 Ah)
		140 (3,0 Ah)	185 (4,0 Ah)	240 (5,0 Ah)
Vægt	kg	0,29		

Oplader		DCB112		
Elnettets strømstyrke	V_{AC}	230		
Batteritype		10.8/14.4/18 Li-Ion		
Ca. opladningstid af batterier	min	40 (1,3 Ah)	45 (1,5 Ah)	60 (2,0 Ah)
		90 (3,0 Ah)	120 (4,0 Ah)	150 (5,0 Ah)
Vægt	kg	0,36		

Oplader		DCB113		
Elnettets strømstyrke	V_{AC}	230		
Batteritype		10.8/14.4/18 Li-Ion		
Ca. opladningstid af batterier	min	30 (1,3 Ah)	35 (1,5 Ah)	50 (2,0 Ah)
		70 (3,0 Ah)	100 (4,0 Ah)	120 (5,0 Ah)
Vægt	kg	0,4		

Oplader		DCB115		
Elnettets strømstyrke	V_{AC}	230		
Batteritype		10.8/14.4/18 Li-Ion		
Ca. opladningstid af batterier	min	25 (1,3 Ah)	30 (1,5 Ah)	40 (2,0 Ah)
		55 (3,0 Ah)	70 (4,0 Ah)	90 (5,0 Ah)
Vægt	kg	0,5		

Sikringer:		
Europa	230 V værktøjer	10 ampere, elnettet

Definitioner: Sikkerhedsråd

Nedenstående definitioner beskriver sikkerhedsniveauet for hvert enkelt signalord. Læs vejledningen og vær opmærksom på disse symboler.



FARE: Angiver en umiddelbart farlig situation, der medmindre den undgås, vil resultere i **død eller alvorlig personskade**.



ADVARSEL: Angiver en potentielt farlig situation, der medmindre den undgås, kunne resultere i **død eller alvorlig personskade**.



FORSIGTIG: Angiver en potentielt farlig situation, der medmindre den undgås, kan resultere i **mindre eller moderat personskade**.

BEMÆRK: Angiver en handling, der **ikke er forbundet med personskade**, men som **kan resultere i produktskade**.



Angiver risiko for elektrisk stød.



Angiver brandfare.

EF-overensstemmelseserklæring

MASKINDIREKTIV



RØRSKÆRER DCS350

DEWALT erklærer, at produkterne beskrevet under **Tekniske data** er udformet i overensstemmelse med:

2006/42/EC, EN60745-1:2009 +A11:2010, EN60745-2-8:2009.

Disse produkter overholder også direktiv 2004/108/EC (indtil 19.04.2016), 2014/30/EU (fra 20.04.2016) og 2011/65/EU. Kontakt venligst DEWALT på følgende adresse for yderligere oplysninger eller se bagsiden af vejledningen.

Undertegnede er ansvarlig for kompilering af den tekniske fil og udsteder denne erklæring på vegne af DEWALT.

Markus Rompel
Direktør for ingeniørarbejde
DEWALT, Richard-Klunger-Straße 11,
D-65510, Idstein, Tyskland
18.05.2015



ADVARSEL: Du bør læse betjeningsvejledningen for at reducere risikoen for personskader.

Generelle sikkerhedsadvarsler for elværktøj



ADVARSEL! Læs alle sikkerhedsadvarsler og alle instruktioner. Manglende overholdelse af advarsler og instruktioner kan medføre elektrisk stød, brand og/eller alvorlig personskade.

GEM ALLE ADVARSLER OG INSTRUKTIONER TIL FREMTIDIG REFERENCE

DANSK

Termen "elværktøj" i advarslerne refererer til dit elhetsbetjente (ledning) eller batteribetjente (trådløse) elværktøj.

1) SIKKERHED PÅ ARBEJDSOMRÅDET

- a) **Hold arbejdsområdet rent og oplyst.** Rod eller mørke lokaler forøger risikoen for ulykker.
- b) **Undlad at benytte elværktøj i eksplosionsfarlige omgivelser, som f.eks. i nærheden af brændbare væsker, gasser eller støv.** Elværktøj danner gnister, der kan antænde støv eller dampe.
- c) **Hold børn og omkringstående på afstand, når der anvendes elektrisk værktøj.** Distractioner kan medføre, at du mister kontrollen.

2) ELEKTRISK SIKKERHED

- a) **Stik på elværktøj skal passe til stikkontakten. Stikket må aldrig modificeres på nogen måde. Undlad at bruge adapterstik sammen med jordforbundet elværktøj.** Umodificerede stik og dertil passende stikkontakter reducerer risikoen for elektrisk stød.
- b) **Undgå kropskontakt med jordforbundne overflader, såsom rør, radiatorer, komfurer og køleskabe.** Der er øget risiko for elektrisk stød, hvis din krop er jordforbundet.
- c) **Undlad at udsætte elværktøj for regn eller våde forhold.** Hvis der trænger vand ind i et elektrisk værktøj, øges risikoen for elektrisk stød.
- d) **Undlad at udsætte ledningen for misbrug. Brug aldrig ledningen til at bære, trække værktøjet eller hive det ud af stikkontakten.** Hold ledningen borte fra varme, olie, skarpe kanter og bevægelige dele. Beskadigede eller sammenflettede ledninger øger risikoen for elektrisk stød.
- e) **Når elektrisk værktøj benyttes udendørs, skal der anvendes en forlængerledning, som er egnet til udendørs brug.** Brug af en ledning, der er egnet til udendørs brug, reducerer risikoen for elektrisk stød.
- f) **Hvis det ikke kan undgås at betjene et elektrisk værktøj i et fugtigt område, så benyt en strømforsyning, der er beskyttet af en fejlstrømsafbryder.** Ved at benytte en fejlstrømsafbryder reduceres risikoen for elektrisk stød.

3) PERSONLIG SIKKERHED

- a) **Vær opmærksom, pas på hvad du foretager dig, og brug sund fornuft, når du benytter et elværktøj.** Betjen ikke værktøjet, hvis du er træt eller påvirket af narkotika, alkohol eller medicin. Et øjeblikks uopmærksomhed under anvendelse

af et elektrisk værktøj kan forårsage alvorlig personskade.

- b) **Anvend personligt beskyttelsesudstyr. Bær altid beskyttelsesbriller.** Sikkerhedsudstyr, som f.eks. støvmaske, skridsikre sikkerhedssko, sikkerhedshjelm eller høreværn, brugt når omstændighederne foreskriver det, reducerer omfanget af personskader.
- c) **Undgå utilsigtet start. Sørg for, at der er slukket for kontakten, inden tilslutning til en strømkilde og/eller batterienhed, og inden værktøjet samles op eller bæres.** Når elværktøj bæres med fingeren på kontakten eller tilsluttes, mens kontakten er tændt, giver det anledning til ulykker.
- d) **Fjern eventuelle justerings- eller skruenøgler, før elværktøjet startes.** En skruenøgle eller anden nøgle, der bliver siddende på en roterende del af elværktøjet, kan forårsage personskade.
- e) **Undlad at række for langt. Hold hele tiden en god fodstilling og balance.** Dette giver bedre kontrol af det elektriske værktøj, når uventede situationer opstår.
- f) **Bær hensigtsmæssig påklædning. Bær ikke løst tøj eller smykker. Hold dit hår, tøj og handsker væk fra bevægelige dele.** Løstsiddende tøj, smykker eller langt hår kan blive fanget i bevægelige dele.
- g) **Hvis udstyr til tilslutning af støvudsugning og støvopsamlingsmedfølger, skal dette tilsluttes og anvendes korrekt.** Anvendelse af støvopsamlingsudstyr kan begrænse farer forårsaget af støv.

4) BRUG OG VEDLIGEHOLDELSE AF ELVÆRKTØJ

- a) **Undlad at anvende magt på elværktøjet. Brug det værktøj, der er bedst egnet til det arbejde, der skal udføres.** Det korrekte værktøj vil klare opgaven bedre og mere sikkert med den hastighed, som det er designet til.
- b) **Undlad at benytte elektrisk værktøj, hvis kontakten ikke tænder og slukker for det.** Alt elektrisk værktøj, der ikke kan kontrolleres med kontakten, er farligt og skal repareres.
- c) **Træk stikket ud af stikkontakten og/eller batteripakken fra elværktøjet, før elværktøjet justeres, dets tilbehør udskiftes eller det stilles til opbevaring.** Sådanne forebyggende sikkerhedsforanstaltninger mindsker risikoen for, at værktøjet startes utilsigtet.
- d) **Opbevar elværktøj, der ikke er i brug, uden for børns rækkevidde, og tillad ikke personer, som ikke er bekendt med elværktøjet eller disse instruktioner, at**

betjene værktøjet. Elværktøj er farligt i hænderne på personer, som ikke er instrueret i brugen deraf.

- e) *Vedligehold elværktøj. Undersøg om bevægelige dele sidder skævt, binder eller er gået itu såvel som andre forhold, der kan påvirke elværktøjets drift. Hvis elværktøjet er beskadiget, skal det repareres før brug. Mange ulykker er forårsaget af dårligt vedligeholdt værktøj.*
- f) *Hold skæreværktøj skarpt og rent. Ordentligt vedligeholdt skæreværktøj med skarpe skærekanter har mindre tilbøjelighed til at binde og er lettere at styre.*
- g) *Brug elværktøjet, tilbehør, bor, osv. i overensstemmelse med disse instruktioner, idet der tages hensyn til arbejdsforholdene og den opgave, som skal udføres. Brug af elværktøjet til andre opgaver end dem, det er beregnet til, kan resultere i en farlig situation.*

5) BRUG OG VEDLIGEHOLDELSE AF BATTERIDREVT VÆRKTØJ

- a) *Genoplad kun værktøjet ved brug af den oplader, der er angivet af producenten. En oplader, der passer til en type batteripakke, kan udgøre en risiko for brand, når den bruges til en anden type.*
- b) *Brug kun værktøjer med specielt designede batteripakker. Brug af andre batteripakker kan give risiko for skader og brand.*
- c) *Når batteripakken ikke er i brug, så hold den på afstand fra andre metalgenstande som f.eks. papirclips, mønter, nøgler, søm, skruer eller andre små metalgenstande, som kan frembringe en forbindelse fra en pol til en anden. Kortslutning af batteriets poler kan medføre forbrændinger eller brand.*
- d) *Under misbrugsforhold kan væske sive ud fra batteriet; undgå kontakt. Hvis der opstår kontakt ved et uheld, skyl med vand. Hvis væske kommer i kontakt med øjnene, så søg desuden lægehjælp. Væske, der siver ud fra batteriet, kan fremkalde irritationer eller forbrændinger.*

6) SERVICE

- a) *Elværktøj skal serviceres af en kvalificeret servicetekniker, som udelukkende benytter identiske reservedele. Derved sikres det, at værktøjets driftssikkerhed opretholdes.*

Yderligere specifikke sikkerhedsregler for rørskærer

- *Denne gevindskærer er beregnet til beskæring af de følgende materialer og gevindskærer-størrelser: Blødt stål (M6 X 1, M8 X 1,25, M10 X 1,5, M12 X 1,75). Rustfrit stål (M6 X 1, M8 X 1,25, M10 X 1,5).*
- *De medfølgende skærehoveder bruges kun til materialet og størrelserne, som er anført i Anvendelses-diagrammet under Beregnet brug.*
- *Hold kun fast i elværktøjet på de isolerede håndtagsflader under udførelse af arbejde, hvor skæretilbehøret kan berøre skjulte ledninger. Kommer skæretilbehøret i kontakt med en strømførende ledning, kan blottagte metaldele på elværktøjet gøres strømførende og give stød til brugeren.*
- *Inspicér værktøj og skærehoveder før brug. Udskift alle slidte eller beskadigede dele. Et beskadiget eller forkert samlet værktøj kan brække og strejfe brugeren eller omkringstående personale.*
- *HOLD ALTID alle kroppsdele væk fra knivene. Et øjeblikks uopmærksomhed under anvendelse af et elektrisk værktøj kan forårsage alvorlig personskade.*
- *BÆR ALTID handsker ved håndtering af gevindskærer. Enderne og gevindene kan være skarpe og kan forårsage alvorlig personskade.*
- *Fastspænd metalstykket, der skal skæres, på en sikker måde for at forhindre bevægelse under skæring.*
- *Bær altid sikkerhedssko for at beskytte dine fødder mod skarpe metalrester på gulvet.*
- *Hold alle skruer strammede. Tjek regelmæssigt for løsning.*
- *Placér ikke noget på motorhusets åbninger.*
- *Hold afstand til endestykker, der kan falde af efter afskæring. De kan være varme, skarpe og/eller tunge.*
- *Lufthuller dækker ofte over bevægelige dele og bør undgås. Løst tøj, smykker eller langt hår kan blive fanget af de bevægelige dele.*

Restrisici

På trods af overholdelsen af de relevante sikkerhedsregler og brug af sikkerhedsudstyr kan visse restrisici ikke undgås. Disse omfatter:

— Hørenedsættelse.

- Risiko for personskade som følge af flyvende partikler.
- Risiko for forbrænding pga. tilbehør, der bliver varmt under betjening.
- Risiko for personskade som følge af forlænget brug.

Afmærkninger på værktøjet

Følgende piktogrammer er vist på værktøjet:



Læs betjeningsvejledningen for brug.



Bær høreværn.



Brug øjeværn.

DATAKODEPOSITION

Datokoden, som også inkluderer produktionsår, er trykt på husets overflade, som danner monterings-samlingen mellem produktet og batteriet.

Eksempel:

2015 XX XX

Produktionsår

Vigtige sikkerhedsinstruktioner for alle batteriopladere

GEM DISSE INSTRUKTIONER: Denne vejledning indeholder vigtige sikkerheds- og driftsinstruktioner for kompatible batteriopladere (se **Tekniske data**).

- Før du bruger opladeren, læs alle instruktioner og de sikkerhedsmæssige afmærkninger på opladeren, batteripakken og produktet.



ADVARSEL: Risiko for chok. Lad ikke nogen flydende væsker komme ind i opladeren. Det kan resultere i et elektrisk chok.



ADVARSEL: Vi anbefaler brug af en fejlstrømsafbryder med en residual mærkestrøm på 30 mA eller mindre.



FORSIGTIG: Risiko for brand. For at reducere risikoen for kvæstelser oplad kun DEWALT genopladelige batterier. Andre batterityper kan eksplodere og forårsage personskader.



FORSIGTIG: Børn skal overvåges for at sikre, at de ikke leger med udstyret.

BEMÆRK: Under bestemte forhold, når opladeren er tilsluttet til strømforsyningen, kan blotlagte opladerkontakter blive

kortslettet af fremmede materialer.

Fremmede materialer af en ledende art som for eksempel, men ikke begrænset til stålulld, aluminiumsfolie eller anden koncentration af metalliske partikler skal holdes på afstand af opladerens huller. Tag altid stikket til opladeren ud fra kontakten, når der ikke er indsat en batteripakke. Tag stikket til opladeren ud før forsøg på at rengøre den.

- **Forsøg ALDRIG at oplade batteripakken med andre opladere end dem, der er omtalt i denne vejledning.** Opladeren og batteripakken er specielt designet til at arbejde sammen.
- **Disse opladere er ikke beregnet til anden brug end opladning af DEWALT genopladelige batterier.** Al anden brug kan medføre risiko for brand, elektrisk chok eller livsfarlige elektriske stød.
- **Udsæt ikke opladeren for regn eller sne.**
- **Træk i stikket i stedet for ledningen, når opladeren frakobles.** Dette vil reducere risikoen for beskadigelse af elstikket og ledningen.
- **Sørg for, at ledningen er placeret, så den ikke bliver trådt på, snublet over eller på anden måde genstand for skader eller belastning.**
- **Anvend kun en forlængerledning, hvis det er absolut nødvendigt.** Anvendelse af en ukorrekt forlængerledning kan resultere i risiko for brand, elektrisk chok eller livsfarlige elektriske stød.
- **Anbring ikke noget oven på opladeren eller opladeren på et blødt underlag, der kan blokere ventilationshullerne og medføre for megen intern varme.** Anbring opladeren på afstand af alle varmekilder. Opladeren ventileres gennem huller i toppen og bunden af huset.
- **Brug ikke opladeren, hvis ledningen eller stikket er beskadiget** — få dem omgående udskiftet.
- **Brug ikke opladeren, hvis den har fået et hårdt slag, er blevet tabt eller blevet beskadiget på anden vis.** Tag den med til et autoriseret værksted.
- **Demontér ikke opladeren, tag den med til et autoriseret værksted, når service eller reparation er påkrævet.** Ukorrekt genmontering kan medføre risiko for elektrisk chok, livsfarlige elektriske stød eller brand.
- Hvis ledningen beskadiges, skal den omgående udskiftes af producenten, hans forhandler eller lignende kvalificeret person for at forebygge enhver risiko.

- **Tag stikket til opladeren ud af kontakten før forsøg på nogen form for rengøring. Dette vil reducere risikoen for elektrisk chok. Fjernelse af batteripakken vil ikke reducere denne risiko.**
- **Forsøg ALDRIG at tilslutte to opladere til hinanden.**
- **Opladeren er designet til at køre på standard 230 V husholdningsstrøm. Forsøg ikke at bruge den med en anden strømstyrke. Dette gælder ikke for opladere til køretøjer.**

GEM DISSE INSTRUKTIONER

Opladere

DCB105, DCB107 og DCB112 opladere kan bruge 10,8 V, 14,4 V og 18 V Li-Ion XR (DCB140, DCB141, DCB142, DCB143, DCB144, DCB145, DCB180, DCB181, DCB182, DCB183, DCB184 og DCB185) batteripakker.

DEWALT-opladere kræver ingen justering og er designet til at være så brugervenlige som muligt.





Opladningsprocedure (Fig. 2)







1. Indsæt opladeren i en passende udgang, før batteripakken indsættes.
2. Indsæt batteripakken (G) i opladeren. Det røde (opladnings) lys vil blinke hele tiden og angive, at opladningsprocessen er startet.
3. Når opladningen er færdig, vil det blive angivet af den røde lampe, som vil lyse konstant på ON. Pakken er fuldt opladet og kan nu anvendes eller kan efterlades i opladeren.

BEMÆRKNING: For at sikre maksimal ydeevne og levetid for Li-ion batterier skal batteripakken lades helt op, før den anvendes første gang.

Opladningsproces

Se tabellen nedenfor for batteripakkens opladestatus.

Ladeindikatorer: DCB105	
	opladning — — — —
	helt opladet —————
	varm/kold pakkeforsinkelse — • — • — •
	sæt igen batteripakken i • • • • • • • •

Ladeindikatorer: DCB107, DCB112, DCB113, DCB115	
	opladning — — — — 
	helt opladet ————— 
	varm/kold pakkeforsinkelse* — — — — ————— 

*DCB107, DCB112, DCB113, DCB115:

Det røde lys vil fortsætte med at blinke, men et gult indikatorlys vil blive tændt under denne handling. Når batteriet har opnået en passende temperatur, vil det gule lys blive slukket, og opladeren vil genoptage opladningsproceduren.

Kompatible oplader(e) vil ikke oplade en defekt batteripakke. Opladeren vil angive defekt batteri ved at nægte at lyse eller ved at vise problem pakke eller oplader blinkmønster.

BEMÆRKNING: Dette kan også betyde et problem med opladeren.

Hvis opladeren angiver et problem, tag opladeren og batteripakken med hen til et autoriseret servicecenter for at blive kontrolleret.

VARM/KOLD PAKKEFORSINKELSE

Når opladeren sporer et batteri, der er for varmt eller for koldt, starter den automatisk en varm/kold pakkeforsinkelse og indstiller opladningen, indtil batteriet har nået en passende temperatur. Opladeren skifter derefter automatisk til pakkeopladningsfunktion. Denne funktion sikrer maksimal batterilevetid.

En kold batteripakke vil oplade med ca. halvdelen af hastigheden for en varm batteripakke. Batteripakken vil oplade ved den lavere hastighed gennem hele opladningscyklussen og vil ikke vende tilbage til maksimal opladningshastighed, selvom batteriet varmer.

KUN LI-ION BATTERIPAKKER

XR Li-ion værktøjet er designet med et elektronisk beskyttelsessystem, der vil beskytte batteriet imod overbelastning, overopvarmning eller dyb afladning.

Værktøjet vil automatisk slå fra, hvis det elektroniske beskyttelsessystem aktiveres. Hvis dette sker, anbring Li-ion-batteriet i opladeren, indtil det er helt opladet.

Vigtige sikkerhedsinstruktioner for alle batteripakker

Ved bestilling af udskiftningsbatteripakker skal du sørge for at inkludere katalognummer og spænding.

Batteripakken er ikke fuldt opladet, når du køber det. Før du bruger opladerpakken og opladeren, læs sikkerhedsinstruktionerne herunder. Følg dernæst de opridsede opladningsprocedurer.

LÆS ALLE INSTRUKTIONER

- **Oplad ikke eller brug batteriet i eksplosionsfarlige omgivelser, som f.eks. ved tilstedeværelsen af brændbare væsker, gasser eller støv. Isætning eller udtagning af batteriet fra opladeren kan antænde støv eller dampe.**

- **Batteriet må aldrig mases ned i opladeren. Du må ikke modificere batteripakken på nogen måde, så den kan passe ned i ikke-kompatible opladere, da batteriet kan gå i stykker og forårsage alvorlig personskade.**
- Oplad kun batteripakker i DEWALT-opladere.
- Sprøjt IKKE på den eller nedsænk den i vand eller andre væsker.
- **Opbevar eller brug ikke værktøjet og batteripakken på steder, hvor temperaturen kan nå op på eller overstige 40 °C (105 °F) (som f.eks. uden for skure eller metalbygninger om sommeren).**



ADVARSEL: Forsøg aldrig at åbne batteripakken af nogen som helst grund. Hvis batteripakken er revnet eller beskadiget, indsæt den ikke i opladeren. Undgå at mase, tabe eller beskadige batteripakken. Anvend ikke en batteripakke eller oplader, der har fået et hårdt slag, er blevet tabt, kørt over eller blevet beskadiget på anden vis (f.eks. stukket med et søm, slået med en hammer, trådt på). Det kan medføre elektriske chok eller livsfarlige elektriske stød. Beskadigede batterier bør sendes til servicecenteret til genbrug.



FORSIGTIG: Når det ikke er i brug, læg værktøjet på siden på en stabil overflade, hvor det ikke vil vælte eller falde ned. Nogle værktøjer med store batteripakker vil stå lodret på batteripakken, men kan let væltes.

SPECIFIKKE SIKKERHEDSINSTRUKTIONER FOR LITIMUM LI-ION

- **Sæt ikke ild til batteripakken, selv om den er alvorligt beskadiget eller er fuldstændig irdjent.** Batterierne kan eksplodere på et bål. Der dannes giftige dampe og materialer, når litium-ion-batterier brændes.
- **Hvis indholdet af et batteri kommer i kontakt med huden, vask omgående området med mild sæbe og vand.** Hvis batterivæske kommer i øjet, skyl med vand over det åbne øje i 15 minutter, eller indtil irritationen ophører. Hvis der er brug for lægehjælp, består batterielektrolytten af flydende organiske karbonater og litiumsalte.
- **Indholdet af et åbnet batteri kan forårsage irritation af luftvejene.** Sørg for frisk luft. Hvis symptomerne fortsætter, skal der søges lægehjælp.



ADVARSEL: Risiko for brand.

Batterivæske kan være brandfarlig, hvis den udsættes for gnister eller flammer.

Transport

DEWALT Li-ion-batterier opfylder alle gældende skibsfartsregler som foreskrevet af industrien og juridiske standarder, som omfatter FN's anbefalinger til transport af farligt gods; den internationale lufttransportforening (IATA), farligt gods-regler, de internationale maritime regler for farligt gods (IMDG) og den europæiske konvention om international transport af farligt gods ad landevejen (ADR). Li-ion celler og batterier er blevet testet i henhold til afsnit 38.3 i FN's anbefalinger om tests og kriterier for transport af farligt gods.

I de fleste tilfælde vil afsendelsen af en DEWALT-batteripakke være undtaget fra at blive klassificeret som et fuldt reguleret klasse 9 farligt materiale. Generelt er de to tilfælde, der kræver afsendelse i klasse 9:

1. Luftfartsforsendelse med mere end to DEWALT Li-ion-batteripakker når pakken kun indeholder batteripakker (intet værktøj) og
2. Alle forsendelser der indeholder et Li-ion-batteri med en energivurdering større end 100 watttimer (Wh). Alle Li-ion-batterier har W timeberegning markeret på pakken.

Uanset om en forsendelse anses for at være undtaget eller fuldt reguleret, er det speditørernes ansvar at rådføre sig med de seneste regler for emballerings-, mærknings- og dokumentationskrav.

Transport af batterier kan muligvis forårsage brand, hvis batteripolerne uforvarende kommer i kontakt med ledende materialer. Ved transport af batterier sørg for, at batteriets poler er beskyttet og godt isoleret fra materialer, der kan komme i kontakt med dem og forårsage en kortslutning.

Oplysningerne i dette afsnit i vejledningen er givet i god tro og menes at være korrekte på det tidspunkt, hvor dokumentet blev oprettet. Dog gives der ingen garanti, udtrykt eller underforstået. Det er købers ansvar at sikre, at vedkommendes aktiviteter er i overensstemmelse med de gældende regulativer.

Batteripakke

BATTERITYPE

DCS350 kører på en 18 volt batteripakke.

DCB180, DCB181, DCB182, DCB183, DCB184 eller DCB185 batteripakker kan bruges. Se

Tekniske data for flere informationer.

Opbevaringsanbefalinger

1. Det bedste opbevaringssted er et, der er køligt og tørt—væk fra direkte sollys og for stærk varme eller kulde. For optimal batteriydeevne og levetid opbevar batteripakker ved stuetemperatur, når de ikke er i brug.
2. For langtids opbevaring anbefales det at opbevare en fuldt opladet batteripakke et køligt, tørt sted uden for opladeren for optimale resultater.

BEMÆRKNING: Batteripakker bør ikke opbevares helt tomt for opladning. Batteripakken skal genoplades før brug.

Mærkater på oplader og batteripakke

Udover de piktogrammer, der anvendes i denne vejledning, kan mærkater på opladeren og batteripakken vise de følgende piktogrammer:



Læs betjeningsvejledningen før brug.



Se **Tekniske data** for opladningstid.



Batteri opladet.



Batteri er opladet.



Batteri er defekt.



Varm/kold pakkeforsinkelse.



Undersøg ikke med ledende objekter.



Oplad ikke beskadigede batteripakker.



Udsæt det ikke for vand.



Udskift defekte ledninger med det samme.



Oplad kun mellem 4 °C og 40 °C.



Kun til indendørs brug.



Bortskaf batteripakken med omhu for miljøet.

LI-ION



Oplad kun DEWALT-batteripakker med de specielle DEWALT-opladere. Opladning af andre typer batteripakker end de specielle DEWALT-batterier med en DEWALT-oplader kan få dem til at sprænges eller føre til andre farlige situationer.



Sæt ikke ild til batteripakken.

Pakkeindhold

Pakken indeholder:

- 1 Rørskærer
 - 1 Betjeningsvejledning
- *Kontrollér for eventuelle skader på værktøjet, dele og tilbehør, der kan være opstået under transport.*
 - *Tag dig tid til at læse denne vejledning grundigt og forstå den før betjening.*

Beskrivelse (Fig. 1)



ADVARSEL: Modificér aldrig elværktøjet eller nogle dele heraf. Det kan medføre materiale- eller personskade.

- A. Udløserkontakt
- B. Forlæns/baglæns reguleringsknap
- C. Stationær skæreform
- D. Bevægelig skæreform
- E. Sekskantsnøgle
- F. Hængekrog
- G. Batteripakke
- H. Batteriets udløsningsknap
- I. LED arbejdslys
- J. Hætteskruer til skærehoved

TILSIGTET BRUG

Gevindskæreren er beregnet til udskæring.

MÅ IKKE anvendes under våde forhold eller i nærheden af brændbare væsker eller gasser.

Denne rørskærer er et professionelt elværktøj.

LAD IKKE børn komme i kontakt med værktøjet. Overvågning er påkrævet, når uerfarne brugere anvender dette værktøj.

- **Små børn og svagelige.** Dette værktøj er ikke beregnet til at blive brugt af små børn og svagelige uden overvågning.
- Dette produkt er ikke beregnet til anvendelse af personer (inklusive børn) med nedsatte fysiske, sensoriske eller mentale handicaps, mangel på erfaringer, viden eller færdigheder, medmindre de er under overvågning af en person, der er ansvarlig for deres sikkerhed. Børn må aldrig efterlades alene med dette produkt.

DANSK

BRUG IKKE til udskæring af hærdede bolte, rør af forskellig størrelse eller forstærkende rør.

ANBEFALEDE ANVENDELSER	
	Rørstørrelse
Blødt stål	M6 x 1
	M8 x 1,25
	M10 x 1,5
	M12 x 1,75
Rustfrit stål	M6 x 1
	M8 x 1,25
	M10 x 1,5

Elektrisk sikkerhed

Elmotoren er kun designet til én spænding. Kontrollér altid, at batteripakkens spænding svarer til spændingen på mærkepladen. Sørg også for, at spændingen på din oplader svarer til spændingen på dit elnet.



Din DEWALT-oplader er dobbeltisoleret i overensstemmelse med EN 60335; derfor kræves der ingen jordledning.

Hvis forsyningsledningen er beskadiget, skal den udskiftes med en speciel ledning, der kan rekvireres fra DEWALT-serviceorganisation.

Brug af forlængerledning

En forlængerledning bør ikke anvendes, med mindre det er absolut nødvendigt. Brug en godkendt forlængerledning, som er egnet til din opladers indgangsstrøm (se **Tekniske data**). Den minimale lederstørrelse er 1 mm²; den maksimale længde er 30 m.

Ved brug af en ledningstrømler skal ledningen altid rulles helt ud.

SAMLING OG JUSTERINGER



ADVARSEL: For at mindske risikoen for alvorlige personskader, skal du slukke for værktøjet og tage batteripakken ud, før du foretager justeringer eller fjerner/installerer tilbehør. Start ved et uheld kan medføre skader.



ADVARSEL: Brug kun DEWALT-batteripakker og -opladere.

Indsætning og udtagning af batteripakke fra værktøjet (Fig. 2)

BEMÆRKNING: Kontrollér, at din batteripakke (G) er helt opladet.

SÅDAN INSTALLERES BATTERIPAKKEN I VÆRKTØJETS HÅNDTAG

- Ret batteripakken (G) ind efter rillerne inde i værktøjets håndtag (Fig. 2).
- Skub den ind i håndtaget, indtil batteripakken sidder godt fast i værktøjet, og kontrollér, at du hører låsen klikke på plads.

SÅDAN FJERNES BATTERIPAKKEN FRA VÆRKTØJET

- Tryk på udløsningsknappen (H) og træk batteripakken ud fra værktøjets håndtag.
- Isæt batteripakken i opladeren som beskrevet i opladerafsnittet i denne vejledning.

BATTERIPAKKER TIL BRÆNDSTOFMÅLER (FIG. 2)

Nogle DEWALT-batteripakker indeholder en brændstofmåler, som består af tre grønne LED-lys, som angiver niveauet for den resterende opladning i batteripakken.

Du aktiverer brændstofmåleren ved at trykke på og holde brændstofmålerknappen nede (X). En kombination af de tre grønne LED lys vil lyse og angive niveauet for den resterende opladning. Når niveauet for opladning i batteriet ligger under den brugbare grænse, lyser brændstofmåleren ikke, og batteriet skal genoplades.

BEMÆRKNING: Brændstofmåleren giver kun en indikation af den opladning, der er tilbage i batteripakken. Den angiver ikke værktøjets funktionalitet og er underlagt variation baseret på produktkomponenter, temperatur og slutbrugeranvendelse.

Fjernelse, ændring og/eller udskiftning af skærehovederne (Fig. 1, 3)



ADVARSEL: Forsøg aldrig at reparere et skadet eller slidt skærehoved. Dette kunne svække formen og resultere i en alvorlig skade. Bortskaf hele sættet og erstat med et nyt sæt.

Værktøjet er udstyret med et stationært skærehoved (C) og et bevægeligt skærehoved (D). Hver skæreform er fabrikeret med fire forskellige gevindskærestørrelser. Skærehovedretningen er afgørende, når skærehovederne ændres eller udskiftes.

- Løsn både skærehovedernes hætteskruer (K) i retning mod uret ved brug af den medfølgende sekskantsnøgle (E).
- Hvis din ønskede gevindskærestørrelse er for slidt, så udskift med et nyt skærehovedsæt.

- Placér skærehovederne, så både stationære og bevægelige skærehoveder ligger lige med den samme gevindstørrelse. Sørg for, at de markerede udskæringsflader vender (figur 3) mod hinanden.

BEMÆRKNING: Sørg for, at skærehovederne sidder imod de to vertikale overflader på det stationære skærehoveds (C) kæbe og bevæger skærehovedets (D) kæbe før stramning.

- Stram skærehovedets hætteskruer (J) i retning med uret ved brug af sekskantsnøglen (E).
- Installér et batteri og brug værktøjet for at sikre korrekt samling og justering, før en udskæring foretages.



FORSIGTIG: Hvis skærehovedets hætteskruer eller sekskantsnøgle mistes eller beskadiges, så udskift med identiske reservedele. Du kan købe de anbefalede reservedele til dit værktøj hos din lokale forhandler eller autoriserede servicecenter. Brug altid identiske reservedele.

FUNKTION

Brugervejledning



ADVARSEL: Overhold altid sikkerhedsvejledningen og de gældende regler.



ADVARSEL: For at mindske risikoen for alvorlige personskader, skal du slukke for værktøjet og tage batteripakken ud, før du foretager justeringer eller fjerner/installerer tilbehør. Start ved et uheld kan medføre skader.



ADVARSEL: Risiko ved savning. HOLD ALTID alle kroppsdele væk fra knivene. Det kan resultere i alvorlig personskade.



ADVARSEL: Risiko ved savning. For at reducere risikoen for alvorlig personskade BRUG IKKE gevindskæreren med andet tilbehør eller påsætning, end det som er anbefalet af DEWALT.



ADVARSEL: Risiko ved savning. Bær handsker, når du håndterer gevindskæreren. Enderne og gevindene kan være skarpe og kan forårsage alvorlig personskade.

Korrekt håndposition (Fig. 6)



ADVARSEL: For at reducere risikoen for alvorlig personskade skal du **ALTID** anvende den korrekte håndposition som vist.



ADVARSEL: For at reducere risikoen for alvorlig personskade skal du **ALTID** holde godt fast i tilfælde af en pludselig reaktion.

Det er nødvendigt at placere den ene hånd på hovedhåndtaget og lade den anden hånd styre arbejdsområdet.

Udløserkontakt (Fig. 4)



ADVARSEL: Dette værktøj kan ikke låse udløserkontakten i ON-positionen og må aldrig låses på ON på nogen anden måde.

Tryk på udløserkontakten (A) for at starte værktøjet. Slip udløserkontakten for at slukke værktøjet.

Forlæns/baglæns-reguleringsknap (Fig. 4)



Skæring



Startspærre



Nulstil/Tilbage

Den fjederbetjente forlæns/baglæns-reguleringsknap (B) bestemmer værktøjets retning og virker også som en startspærreknap.

For at vælge normal skæring slip udløserkontakten og tryk forlæns/baglæns-reguleringsknappen på værktøjets højre side ned.

Midterpositionen på reguleringsknappen låser værktøjet i off-position. Når positionen på forlæns/baglæns-reguleringsknappen ændres, sørg for at aftrækkeren er udløst.

For at vælge nulstil tryk og hold forlæns/baglæns-reguleringsknappen på værktøjets venstre side nede.

BEMÆRK: Rørskæreren kan blokere under en udskæring enten pga. et udtømt batteri eller pga. for hårdt eller for stort materiale.

Hvis enheden stopper under udskæringen, tryk og hold forlæns/baglæns-reguleringsknappen (B) på nulstil-positionen (venstre side) og tryk på udløserknappen (A) for at åbne kæberne og fjerne materialet.

BEMÆRK: Forsøg ikke at skære i nulstillingsretningen. Dette kan forårsage skade på værktøjet.

LED-arbejdslys (Fig. 5)



FORSIGTIG: Stir ikke ind i arbejdslys. Der kan ske alvorlige øjenskader.

Der findes et arbejdslys (I) over værktøjets skæreområde. Arbejdslysene aktiveres, når udløserkontakten trykkes ned. Hvis udløserkontakten forbliver trykket ned, vil arbejdslyset forblive tændt.

BEMÆRKNING: Arbejdslysene er til belysning af den aktuelle arbejdsflade og er ikke beregnet til brug som en lommelygte.

Hængekrog (Fig. 1)



ADVARSEL: For at reducere risikoen for skade forårsaget af gevindskærers fald på operatører eller omkringstående sørg for, at den er sikkert støttet, når hængekrogen bruges, eller at den hviler på et sikkert og stabilt sted, når den ikke er i brug. Sørg for at holde området under ryddet for at reducere risikoen for, at værktøjet eller afskåret materiale falder ned og rammer nogen eller noget.

Gevindskæreren har en smart hængekrog (F), der gør det muligt for den at hænge på en passende, stabil struktur, når den ikke er i brug.

Udskæring (Fig. 7)



ADVARSEL: Risiko ved savning. Bær handsker, når du håndterer gevindskæreren. Kanterne er skarpe og kan forårsage alvorlige personskader.



FORSIGTIG: Skærelængden på gevindskæreren skal være mindst 6 mm (1/4").

For nøjagtigt arbejde skal arbejdsemnet altid sikres før brug.

BEMÆRK: Sørg for udskæring for, at den korrekte hovedstørrelse er på plads til den beregnede rørstørrelse.

1. Placér gevindskæreren, så materialet er mellem det stationære skærehoved (C) og det bevægelige skærehoved (D).
2. Tilpas gevindskæreren med skærehoveder.
3. Tryk på udløseren, indtil arbejdsemnet er helt udskåret.

4. Slip udløserkontakten, når kniven har nået den åbne position.

Ved udskæring over hovedet skal arbejdsemnet altid sikres før udskæring, og det overskydende rør skal bortskaffes på en sikker måde.

VEDLIGEHODELSE

Dit DEWALT-elværktøj er beregnet til langvarig brug med minimal vedligeholdelse. Værktøjets fortsatte tilfredsstillende drift afhænger af korrekt vedligeholdelse og rengøring af værktøjet.



ADVARSEL: For at reducere risikoen for alvorlige kvæstelser, anbring forlæns-/baglænskappen i startspærreposition eller slå værktøjet fra og frakobel batteripakken, før der foretages nogen justeringer, eller der af-/påmonteres tilbehør eller ekstraudstyr. Utilsigtet start kan medføre kvæstelser.

Der kan ikke udføres service på opladeren eller batteripakken.



Smøring

Dette elektriske værktøj skal ikke smøres yderligere.



Rengøring



ADVARSEL: Blæs støv og snavs ud af hovedhuset med tør luft, lige så snart der samler sig snavs i og omkring luftaftrækket. Bær godkendte beskyttelsesbriller og godkendt støvmaske ved udførelse af denne procedure.



ADVARSEL: Brug aldrig opløsningsmidler eller andre kraftige kemikalier til at rengøre værktøjets ikke-metalliske dele. Disse kemikalier kan svække de materialer, der anvendes i disse dele. Brug en klud, der kun er fugtet med vand og mild sæbe. Lad aldrig væske trænge ind i værktøjet, og nedsænk aldrig nogen del af værktøjet i væske.

RENGØRINGSINSTRUKTIONER FOR OPLADEREN



ADVARSEL: Fare for elektrisk stød. Afbryd strømforsyningen til opladeren før rengøring. Snavs og fedt kan fjernes fra opladerens yderside med en klud eller blød børste, der ikke er af metal. Brug ikke vand eller rengøringsmidler.

Valgfrit tilbehør



ADVARSEL: Da andet tilbehør end det, som stilles til rådighed af DEWALT, ikke er afprøvet med dette produkt, kan det være farligt at bruge sådant tilbehør med dette værktøj. For at mindske risikoen for personskade, må dette produkt kun anvendes med tilbehør, som anbefales af DEWALT.

Kontakt forhandleren for yderligere oplysninger om korrekt tilbehør.

Miljøbeskyttelse



Særskilt bortskaffelse. Dette produkt må ikke bortskaffes sammen med almindeligt husholdningsaffald.

Hvis du på noget tidspunkt finder det nødvendigt at udskifte dit DEWALT-produkt, eller hvis det ikke længere tjener det tiltænkte formål, må det ikke bortskaffes med almindeligt husholdningsaffald. Sørg for, at dette produkt bortskaffes særskilt.



Særskilt bortskaffelse af brugte produkter og emballage gør det muligt at genbruge materialer og anvende dem på ny. Genanvendelse af genbrugsmaterialer bidrager til at forhindre forurening af miljøet og reducerer behovet for råmaterialer.

Lokale forskrifter muliggør i nogen tilfælde særskilt bortskaffelse af elektriske produkter fra husholdningen, ved kommunale affaldsdepoter eller hos forhandleren i forbindelse med køb af et nyt produkt.

DEWALT har stillet faciliteter til rådighed til indsamling og genbrug af udslidte DEWALT-produkter. For at benytte sig af denne service kan man returnere produktet til et hvilket som helst autoriseret serviceværksted, der modtager det på vore vegne.

Du kan finde ud af, hvor det nærmeste autoriserede serviceværksted befinder sig ved at kontakte dit lokale DEWALT-kontor på den adresse, der er angivet i denne manual. Alternativt findes der en liste over autoriserede DEWALT-serviceværksteder og detaljerede oplysninger om vores eftersalgsservice og kontakter på følgende internetadresse:

www.2helpU.com.



Genopladelig batteripakke

Dette batteri har en lang levetid, men skal udskiftes, når det ikke afgiver tilstrækkelig effekt ved opgaver, der før var lette at udføre. Ved afslutningen af batteriets rimelige levetid bortskaffes det på en miljøsikker måde:

- Sørg for, at batteripakken er helt afladet og tag den derpå ud af værktøjet.
- Litium-ion-celler er genanvendelige. Tag dem med til din forhandler eller til den lokale genbrugsplads. De indsamlede batteripakker vil blive genanvendt eller korrekt bortskaffet.

STABSCHNEIDER DCS350

Herzlichen Glückwunsch!

Sie haben sich für ein Gerät von DEWALT entschieden. Langjährige Erfahrung, sorgfältige Produktentwicklung und Innovation machen DEWALT zu einem zuverlässigen Partner für professionelle Anwender von Elektrowerkzeugen.

Technische Daten

		DCS350
Spannung	V_{bc}	18
Typ		1
Leerlaufdrehzahl	spm	30
Schneidkapazität		M6, M8, M10 und M12
Gewicht (ohne Akku)	kg	4,1
Lärmwerte und Vibrationswerte (Triax-Vektorsumme) gemäß EN60745-2-8:		
L_{PA} (Emissions-Schalldruckpegel)	dB(A)	72
L_{WA} (Schalleistungspegel)	dB(A)	83
K (Unsicherheit für den angegebenen Schallpegel)	dB(A)	3
Schwingungsemissionswert a_{h1} =	m/s^2	<2,5
Unsicherheit K =	m/s^2	1,5

Der in diesem Informationsblatt angegebene Vibrationsemissionswert wurde gemäß einem standardisierten Test laut EN 60745 gemessen und kann für einen Vergleich zwischen zwei Geräten verwendet werden. Er kann zu einer vorläufigen Einschätzung der Exposition verwendet werden.



WARNUNG: Der angegebene Vibrationsemissionswert bezieht sich auf die Hauptanwendung des Gerätes. Wenn das Gerät jedoch für andere Anwendungen, mit anderem Zubehör oder schlecht gewartet eingesetzt wird, kann die Vibrationsemission verschieden sein. Dies kann den Expositionsgrad über die Gesamtbetriebszeit erheblich erhöhen.

Eine Schätzung der Vibrationsstärke sollte auch berücksichtigen, wie oft das Gerät ausgeschaltet wird oder über welche Zeit es zwar läuft, aber nicht wirklich in Betrieb ist. Dies kann die Exposition über die Gesamtbetriebszeit erheblich mindern.

*Es sind zusätzliche Sicherheitsmaßnahmen zum Schutze der Betriebsperson vor den Auswirkungen der Vibration in Betracht zu ziehen, z. B.:
Wartung des Gerätes und des Zubehörs,
Warmhalten der Hände, Organisation des Arbeitsablaufes.*

Akku		DCB180	DCB181	DCB182
Akkutyp		Li-Ionen	Li-Ionen	Li-Ionen
Spannung	V_{bc}	18	18	18
Kapazität	Ah	3,0	1,5	4,0
Gewicht	kg	0,64	0,35	0,61

Akku		DCB183/B	DCB184/B	DCB185
Akkutyp		Li-Ionen	Li-Ionen	Li-Ionen
Spannung	V_{bc}	18	18	18
Kapazität	Ah	2,0	5,0	1,3
Gewicht	kg	0,40	0,62	0,35

Ladegerät	DCB105		
Netzspannung	V_{AC}	230	
Akkutyp	10,8/14,4/18 Li-Ion		
Ungefähre Ladedauer der Akkus	Min.	25 (1,3 Ah)	30 (1,5 Ah) 40 (2,0 Ah)
		55 (3,0 Ah)	70 (4,0 Ah) 90 (5,0 Ah)
Gewicht	kg	0,49	

Ladegerät	DCB107		
Netzspannung	V_{AC}	230	
Akkutyp	10,8/14,4/18 Li-Ion		
Ungefähre Ladedauer der Akkus	Min.	60 (1,3 Ah)	70 (1,5 Ah) 90 (2,0 Ah)
		140 (3,0 Ah)	185 (4,0 Ah) 240 (5,0 Ah)
Gewicht	kg	0,29	

Ladegerät	DCB112		
Netzspannung	V_{AC}	230	
Akkutyp	10,8/14,4/18 Li-Ion		
Ungefähre Ladedauer der Akkus	Min.	40 (1,3 Ah)	45 (1,5 Ah) 60 (2,0 Ah)
		90 (3,0 Ah)	120 (4,0 Ah) 150 (5,0 Ah)
Gewicht	kg	0,36	

Ladegerät	DCB113		
Netzspannung	V_{AC}	230	
Akkutyp	10,8/14,4/18 Li-Ion		
Ungefähre Ladedauer der Akkus	Min.	30 (1,3 Ah)	35 (1,5 Ah) 50 (2,0 Ah)
		70 (3,0 Ah)	100 (4,0 Ah) 120 (5,0 Ah)
Gewicht	kg	0,4	

Ladegerät	DCB115		
Netzspannung	V_{AC}	230	
Akkutyp	10,8/14,4/18 Li-Ion		
Ungefähre Ladedauer der Akkus	Min.	25 (1,3 Ah)	30 (1,5 Ah) 40 (2,0 Ah)
		55 (3,0 Ah)	70 (4,0 Ah) 90 (5,0 Ah)
Gewicht	kg	0,5	

Sicherungen:		
Europa	230V Werkzeuge	10 Ampere, Netz

Definitionen: Sicherheitsrichtlinien

Im Folgenden wird die Relevanz der einzelnen Warnhinweise erklärt. Bitte lesen Sie das Handbuch und achten Sie auf diese Symbole.



GEFAHR: Weist auf eine unmittelbar drohende gefährliche Situation hin, die, sofern nicht vermieden, **zu tödlichen oder schweren Verletzungen führt**.



WARNUNG: Weist auf eine möglicherweise gefährliche Situation hin, die, sofern nicht vermieden, **zu tödlichen oder schweren Verletzungen führen kann**.



VORSICHT: Weist auf eine möglicherweise gefährliche Situation hin, die, sofern nicht vermieden, **u. U. zu leichten oder mittelschweren Verletzungen führen kann**.

HINWEIS: Weist auf ein Verhalten hin, das **nichts mit Verletzungen zu tun hat**, aber, wenn es **nicht vermieden wird**, zu **Sachschäden führen kann**.



Weist auf ein Stromschlagrisiko hin.



Weist auf eine Brandgefahr hin.

EG-Konformitätserklärung

MASCHINENRICHTLINIE



STABSCHNEIDER DCS350

DEWALT erklärt hiermit, dass diese, unter **Technische Daten** beschriebenen Produkte die folgenden Vorschriften erfüllen: 2006/42/EG, EN60745-1:2009 +A11:2010, EN60745-2-8:2009.

Diese Produkte erfüllen auch die Anforderungen von Richtlinie 2004/108/EG (bis zum 19.04.2016), 2014/30/EU (ab dem 20.04.2016) und 2011/65/EU. Für weitere Informationen wenden Sie sich bitte an DEWALT unter der folgenden Adresse oder sehen Sie auf der Rückseite dieser Betriebsanleitung nach.

Der Unterzeichnete ist verantwortlich für die Zusammenstellung des technischen Dossiers und gibt diese Erklärung im Namen von DEWALT ab.

Markus Rempel
Technischer Direktor
DEWALT, Richard-Klinger-Straße 11,
D-65510 Idstein, Deutschland
18.05.2015



WARNUNG: Zur Reduzierung der Verletzungsgefahr bitte die Betriebsanleitung lesen.

Allgemeine Sicherheitswarnhinweise für Elektrowerkzeuge



WARNUNG! Lesen Sie alle Sicherheitswarnhinweise und alle Anweisungen. Das Nichtbeachten von Warnhinweisen und Anweisungen kann zu elektrischem Schlag, Brand und/oder schweren Verletzungen führen.

BEWAHREN SIE ALLE WARNHINWEISE UND ANWEISUNGEN ZUM SPÄTEREN NACHSCHLAGEN AUF

Der Begriff „Elektrowerkzeug“ in den Warnhinweisen bezieht sich auf Ihr netzbetriebenes Elektrowerkzeug (mit Kabel) oder auf Ihr akkubetriebenes (kabelloses) Elektrowerkzeug.

1) SICHERHEIT IM ARBEITSBEREICH

- Halten Sie den Arbeitsbereich sauber und gut ausgeleuchtet.** Unaufgeräumte oder dunkle Bereiche begünstigen Unfälle.
- Betreiben Sie das Elektrowerkzeug nicht in explosionsgefährdeten Umgebungen, in denen sich z. B. brennbare Flüssigkeiten, Gase oder Staub befinden.** Elektrowerkzeuge erzeugen Funken, die den Staub oder die Dämpfe entzünden können.
- Halten Sie Kinder und Zuschauer fern, während Sie ein Elektrowerkzeug betreiben.** Ablenkung kann dazu führen, dass Sie die Kontrolle über das Gerät verlieren.

2) ELEKTRISCHE SICHERHEIT

- Der Stecker des Elektrowerkzeugs muss in die Steckdose passen. Ändern Sie niemals den Stecker in irgendeiner Form. Verwenden Sie keinerlei Adapterstecker an geerdeten Elektrogeräten.** Unveränderte Stecker und passende Steckdosen mindern die Gefahr eines elektrischen Schlages.
- Vermeiden Sie Körperkontakt mit geerdeten Flächen, wie Rohre, Radiatoren, Herde und Kühlgeräte.** Es besteht eine erhöhte Gefahr für einen elektrischen Schlag, wenn Ihr Körper geerdet ist.
- Setzen Sie Elektrowerkzeuge keinem Regen oder feuchter Umgebung aus.** Wenn Wasser in das Elektrogerät eindringt, erhöht sich die Gefahr eines elektrischen Schlages.
- Überlasten Sie das Kabel nicht. Verwenden Sie niemals das Kabel, um das Elektrogerät zu tragen oder durch Ziehen vom Netz zu trennen. Halten Sie das Kabel fern von Hitze, Öl, scharfen Kanten**

oder beweglichen Teilen. Beschädigte oder verhedderte Kabel erhöhen die Gefahr eines elektrischen Schlages.

- Wenn Sie ein Elektrowerkzeug im Freien betreiben, verwenden Sie ein für den Außeneinsatz geeignetes Verlängerungskabel.** Die Verwendung von für den Außeneinsatz geeigneten Kabeln mindert die Gefahr eines elektrischen Schlages.
- Wenn der Betrieb eines Elektrowerkzeugs in feuchter Umgebung unumgänglich ist, verwenden Sie eine durch einen Fehlerstromschutzschalter (FI-Schalter oder RCD) geschützte Stromversorgung.** Der Einsatz eines Fehlerstromschutzschalters mindert die Gefahr eines elektrischen Schlages.

3) SICHERHEIT VON PERSONEN

- Seien Sie aufmerksam, achten Sie darauf, was Sie tun, und gehen Sie mit Vernunft an die Arbeit mit einem Elektrowerkzeug. Benutzen Sie kein Elektrowerkzeug, wenn Sie müde sind oder unter dem Einfluss von Drogen, Alkohol oder Medikamenten stehen.** Ein Moment der Unachtsamkeit beim Betrieb eines Elektrogerätes kann zu schweren Verletzungen führen.
- Tragen Sie persönliche Schutzausrüstung. Tragen Sie immer einen Augenschutz.** Das Tragen den Umständen entsprechender persönlicher Schutzausrüstung, wie Staubmaske, rutschfeste Sicherheitsschuhe, Schutzhelm oder Gehörschutz, verringert das Risiko von Verletzungen.
- Vermeiden Sie unbeabsichtigtes Starten. Vergewissern Sie sich, dass der Schalter in der AUS-Position ist, bevor Sie das Gerät an die Stromversorgung und/oder an den Akku anschließen oder wenn Sie das Gerät aufnehmen oder tragen.** Wenn Sie beim Tragen des Elektrowerkzeuges den Finger am Schalter haben oder das Gerät eingeschaltet an die Stromversorgung anschließen, kann dies zu Unfällen führen.
- Entfernen Sie alle Einstellschlüssel oder Werkzeuge, bevor Sie das Elektrogerät einschalten.** Werkzeuge oder Schlüssel, die an rotierenden Teilen des Elektrogerätes angebracht sind, können zu Verletzungen führen.
- Vermeiden Sie eine anormale Körperhaltung. Sorgen Sie für einen sicheren Stand und halten Sie jederzeit das Gleichgewicht.** Dadurch können Sie das Elektrowerkzeug in unerwarteten Situationen besser kontrollieren.

- f) **Tragen Sie geeignete Kleidung. Tragen Sie keine weite Kleidung und keinen Schmuck. Halten Sie Ihre Haare, Kleidung und Handschuhe von beweglichen Teilen fern.** Lose sitzende Kleidung, Schmuck oder lange Haare können sich in den beweglichen Teilen verfangen.
- g) **Wenn Geräte für den Anschluss an eine Staubabsaugung und Staubsammlung vorgesehen sind, vergewissern Sie sich, dass diese richtig angeschlossen sind und verwendet werden.** Der Einsatz von Staubsammlern kann staubbedingte Gefahren mindern.
- g) **Verwenden Sie Elektrowerkzeug, Zubehör und Einsätze (Bits) usw. gemäß diesen Anweisungen und unter Berücksichtigung der Arbeitsbedingungen und der Aufgabe.** Wenn Sie das Elektrogerät für Aufgaben verwenden, die nicht bestimmungsgemäß sind, kann dies zu gefährlichen Situationen führen.

5) GEBRAUCH UND PFLEGE VON AKKUWERKZEUGEN

- a) **Laden Sie die Akkus nur in Ladegeräten auf, die vom Hersteller angegeben wurden.** Für ein Ladegerät, das nur für eine bestimmte Akkuart geeignet ist, besteht Brandgefahr, wenn es mit anderen Akkus verwendet wird.
- b) **Verwenden Sie Elektrowerkzeuge nur mit den für sie vorgesehenen Akkus.** Der Gebrauch von anderen Akkus kann zu Verletzungen und Brandgefahr führen.
- c) **Halten Sie den nicht benutzten Akku fern von Büroklammern, Münzen, Schlüsseln, Nägeln, Schrauben oder anderen kleinen Metallgegenständen, die eine Überbrückung der Kontakte verursachen könnten.** Ein Kurzschluss zwischen den Akkukontakten kann Verbrennungen oder Feuer zur Folge haben.
- d) **Bei falscher Anwendung kann Flüssigkeit aus dem Akku austreten. Vermeiden Sie den Kontakt damit. Bei unbeabsichtigtem Kontakt mit Wasser abspülen. Gelangt die Flüssigkeit in die Augen, ziehen Sie außerdem ärztliche Hilfe hinzu.** Austretende Akkufflüssigkeit kann zu Hautreizungen oder Verbrennungen führen.

6) SERVICE

- a) **Lassen Sie Ihr Elektrowerkzeug nur von qualifiziertem Fachpersonal und nur mit Original- Ersatzteilen reparieren.** Damit wird sichergestellt, dass die Sicherheit des Gerätes erhalten bleibt.

4) VERWENDUNG UND PFLEGE DES ELEKTROGERÄTES

- a) **Überlasten Sie das Elektrowerkzeug nicht. Verwenden Sie das für Ihre Arbeit passende Elektrogerät.** Das richtige Gerät wird die Aufgabe besser und sicherer erledigen, wenn es bestimmungsgemäß verwendet wird.
- b) **Benutzen Sie kein Elektrowerkzeug, dessen Schalter defekt ist.** Ein Elektrowerkzeug, das sich nicht mehr ein- oder ausschalten lässt, ist gefährlich und muss repariert werden.
- c) **Trennen Sie den Stecker vom Netz und/ oder die Akkus vom Elektrowerkzeug, bevor Sie Einstellungen am Gerät vornehmen, Zubehör wechseln oder es aufbewahren.** Diese Vorbeugemaßnahmen mindern die Gefahr, dass das Elektrogerät unbeabsichtigt startet.
- d) **Bewahren Sie nicht verwendete Elektrowerkzeuge für Kinder unerschbar auf und lassen Sie nicht zu, dass Personen ohne Erfahrung mit dem Elektrowerkzeug oder mit diesen Anweisungen das Elektrowerkzeug bedienen.** Elektrogeräte sind in den Händen nicht geschulter Personen gefährlich.
- e) **Elektrowerkzeuge müssen gewartet werden. Prüfen Sie, ob bewegliche Teile verzogen oder ausgeschlagen, ob Teile gebrochen oder in einem Zustand sind, der den Betrieb des Elektrogerätes beeinträchtigen kann.** Bei Beschädigungen lassen Sie das Elektrogerät reparieren, bevor Sie es verwenden. Viele Unfälle entstehen wegen mangelnder Wartung der Elektrogeräte.
- f) **Halten Sie die Schneidwerkzeuge scharf und sauber.** Richtig gewartete Schneidwerkzeuge mit scharfen Klingen blockieren seltener und sind leichter unter Kontrolle zu halten.

Zusätzliche Sicherheitshinweise für Stabschneider

- **Dieser Gewindestabschneider ist für das Schneiden der folgenden Werkstoffe und Gewindestabgrößen vorgesehen: Baustahl (M6 X 1, M8 X 1,25, M10 X 1,5, M12 X 1,75), Edelstahl (M6 X 1, M8 X 1,25, M10 X 1,5).**
- **Die im Lieferumfang enthaltenen Schneideisen sind nur mit den im Diagramm Anwendungen unter Bestimmungsgemäße Verwendung angegebenen Werkstoffen und Größen zu verwenden.**

- **Halten Sie das Elektrowerkzeug an den isolierten Griffflächen, wenn Arbeiten durchgeführt werden, bei denen das Schneidgerät versteckte Leitungen berühren könnte.** Der

Kontakt des Schneidwerkzeugs mit einer spannungsführenden Leitung kann auch metallene Geräteteile unter Spannung setzen und zu einem elektrischen Schlag führen.

- **Prüfen Sie das Gerät und die Schneideisen vor der Verwendung.** Tauschen Sie abgenutzte oder beschädigte Teile aus. Ein beschädigtes oder nicht ordnungsgemäß zusammengebautes Werkzeug kann brechen und den Bediener oder in der Nähe befindliche Personen treffen.
- **BRINGEN SIE NIEMALS irgendein Körperteil in die Nähe der Schneiden.** Ein Moment der Unachtsamkeit beim Betrieb eines Elektrogerätes kann zu schweren Verletzungen führen.
- **TRAGEN SIE BEI DER ARBEIT MIT GEWINDESTANGEN IMMER Handschuhe.** Die Enden und Gewinde können scharf sein und schwere Verletzungen verursachen.
- **Befestigen Sie das zu schneidende Metallstück sicher,** um eine Bewegung während des Schneidens zu verhindern.
- **Tragen Sie immer Sicherheitsschuhe,** um Ihre Füße vor scharfen Metallabfällen auf dem Fußboden zu schützen.
- **Alle Schrauben müssen fest angezogen sein.** Prüfen Sie regelmäßig, ob sich etwas gelockert hat.
- **Legen Sie nichts** in die Öffnungen des Motorgehäuses.
- **Halten Sie sich von Endstücken fern, die nach dem Sägen herunterfallen.** Sie können heiß, scharf und/oder schwer sein.
- **Luftöffnungen decken häufig bewegliche Teile ab und sollten freigehalten werden.** Lose sitzende Kleidung, Schmuck oder lange Haare können sich in den beweglichen Teilen verfangen.

Restrisiken

Trotz Beachtung der geltenden Sicherheitsvorschriften und des Einsatzes von Schutzvorrichtungen können bestimmte Risiken nicht vermieden werden. Diese sind:

- Schwerhörigkeit.
- Verletzungsgefahr durch umherfliegende Teilchen.

- Verbrennungsgefahr durch während des Betriebes heiß werdende Zubehörteile.
- Verletzungsgefahr durch andauernden Gebrauch.

Bildzeichen am Werkzeug

Die folgenden Bildzeichen sind am Gerät sichtbar angebracht:



Vor der Verwendung die Betriebsanleitung lesen.



Tragen Sie Gehörschutz.



Tragen Sie Augenschutz.

DATUM CODE POSITION

Der Datumscode, der auch das Herstellungsjahr enthält, ist in die Oberfläche des Gehäuses eingedruckt, die die Verbindung zwischen Werkzeug und Akku darstellt.

Beispiel:

2015 XX XX

Herstellungsjahr

Wichtige Sicherheitsvorschriften für Alle Ladegeräte

BEWAHREN SIE DIESE ANWEISUNGEN AUF:

Dieses Handbuch enthält wichtige Sicherheits- und Betriebsanweisungen für kompatible Ladegeräte (siehe **Technische Daten**).

- Lesen Sie vor der Verwendung des Ladegeräts alle Anweisungen und Warnhinweise auf dem Ladegerät und dem Akku.



WARNUNG: Stromschlaggefahr. Keine Flüssigkeiten in das Ladegerät gelangen lassen. Dies kann einen elektrischen Schlag zur Folge haben.



WARNUNG: Wir empfehlen die Verwendung einer Fehlerstromschutzeinrichtung mit einem Nennfehlerstrom von maximal 30 mA.



VORSICHT: Verbrennungsgefahr. Zur Reduzierung der Verletzungsgefahr sollten nur Akkus von DEWALT verwendet werden. Andere Akkutypen können bersten und Verletzungen und Sachschäden verursachen.



VORSICHT: Lassen Sie nicht zu, dass Kinder mit dem Werkzeug spielen.

HINWEIS: Wenn das Ladegerät in die Steckdose gesteckt wird, können die Ladekontakte im Ladegerät unter bestimmten Bedingungen durch Fremdmaterial kurzgeschlossen werden. Leitfähige Fremdmaterialien, z.B. unter anderem Stahlwolle, Alufolie oder angesammelte Metallpartikel, sollten von Hohlräumen des Ladegeräts ferngehalten werden. Ziehen Sie den Netzstecker des Ladegerätes immer aus der Steckdose, wenn kein Akku in der Vertiefung steckt. Ziehen Sie den Netzstecker des Ladegerätes vor dem Reinigen aus der Steckdose.

- **Der Akku darf NIEMALS in einem anderen Ladegerät außer dem in diesem Handbuch beschriebenen aufgeladen werden.** Das Ladegerät und der Akku wurden speziell zur gemeinsamen Verwendung konzipiert.
- **Diese Ladegeräte sind ausschließlich für das Laden von DEWALT-Akkus bestimmt.** Eine anderweitige Verwendung kann zu Brand führen oder gefährliche oder tödliche Verletzungen durch Elektroschock verursachen.
- **Setzen Sie das Ladegerät weder Regen noch Schnee aus.**
- **Ziehen Sie immer am Stecker und nicht am Kabel, wenn Sie das Ladegerät von der Stromquelle trennen.** Dadurch wird das Risiko einer Beschädigung von Stecker und Kabel reduziert.
- **Verlegen Sie das Netzkabel so, dass niemand darauf treten oder darüber stolpern kann, und dass es keinen sonstigen schädlichen Einflüssen oder Belastungen ausgesetzt wird.**
- **Ein Verlängerungskabel sollte nur dann verwendet werden, wenn es absolut notwendig ist.** Ein ungeeignetes Verlängerungskabel kann zu Brandführen oder gefährliche oder tödliche Verletzungen durch Elektroschock verursachen.
- **Stellen Sie keine Gegenstände auf das Ladegerät bzw. stellen Sie das Ladegerät nicht auf eine weiche Oberfläche.** Dadurch könnten die Lüftungsschlitze blockiert und das Gerät überhitzt werden. Stellen Sie das Ladegerät von Hitzequellen entfernt auf. Das Ladegerät ist oben und unten am Gehäuse mit Lüftungsschlitzen versehen.
- **Betreiben Sie das Ladegerät nicht mit einem beschädigten Netzkabel oder Netzstecker** – beschädigte Teile sind unverzüglich auszuwechseln.

- **Benutzen Sie das Ladegerät nicht, wenn es einen harten Stoß erlitten hat, fallen gelassen oder anderweitig beschädigt wurde.** Bringen Sie sie zu einer autorisierten Kundendienststelle.
- **Das Ladegerät darf nicht zerlegt werden. Bringen Sie es zu einer autorisierten Kundendienststelle, wenn es gewartet oder repariert werden muss.** Ein unsachgemäßer Zusammenbau kann gefährliche oder tödliche Verletzungen durch Elektroschock verursachen oder zu Brand führen.
- **Zur Vermeidung von Gefahren muss ein beschädigtes Netzkabel unverzüglich vom Hersteller, einer Kundendienststelle oder einer anderen qualifizierten Person ausgetauscht werden.**
- **Ziehen Sie den Netzstecker des Ladegerätes vor dem Reinigen aus der Steckdose. Dadurch wird das Risiko eines Stromschlags reduziert.** Durch alleiniges Herausnehmen des Akkus wird dieses Risiko nicht reduziert.
- **Versuchen Sie NIEMALS, zwei Ladegeräte miteinander zu verbinden.**
- **Das Ladegerät wurde für den Betrieb mit standardmäßigem 230-V-Netzstrom konzipiert. Es darf mit keiner anderen Spannung verwendet werden.** Dies gilt nicht für das Fahrzeugladegerät.

BEWAHREN SIE DIESE ANWEISUNGEN AUF

Ladegeräte

Die Ladegeräte DCB105, DCB107 und DCB112 können folgende Akkus laden: 10,8 V, 14,4 V und 18 V Li-Ion XR (DCB140, DCB141, DCB142, DCB143, DCB144, DCB145, DCB180, DCB181, DCB182, DCB183, DCB184 und DCB185).

An DEWALT-Ladegeräten müssen keine Einstellungen vorgenommen werden, und sie wurden für eine möglichst einfache Bedienung konzipiert.





Aufladen (Abb. 2)







1. Stecken Sie das Ladegerät in eine geeignete Steckdose ein, bevor Sie den Akku einsetzen.
2. Setzen Sie den Akku (G) in das Ladegerät ein. Die rote Leuchte (Aufladen) blinkt dauerhaft und zeigt dadurch an, dass der Ladevorgang begonnen wurde.
3. Der Abschluss des Ladevorgangs wird dadurch angezeigt, dass das rote Licht dauerhaft leuchtet. Der Akku ist vollständig aufgeladen und kann jetzt verwendet oder in der Ladestation gelassen werden.

HINWEIS: Um die maximale Lebensdauer der Lithium-Ionen-Akkus zu gewährleisten, laden Sie den Akku vor der ersten Verwendung vollständig auf.

Aufladen

Siehe Tabelle unten zum Ladezustand der Akkus.

Anzeigen am Ladegerät: DCB105	
	Wird geladen — — — —
	Vollständig aufgeladen —————
	Verzögerung heißer/kalter Akku — • — • — •
	Wiedereinsetzen des Akkus • • • • • • • •

Anzeigen am Ladegerät: DCB107, DCB112, DCB113, DCB115	
	Wird geladen — — — — 
	Vollständig aufgeladen ————— 
	Verzögerung heißer/kalter Akku* — — — ————— 

*DCB107, DCB112, DCB113, DCB115:

Die rote Leuchte blinkt in der Zeit weiter, aber eine gelbe Anzeige leuchtet bei diesem Vorgang dauerhaft. Sobald der Akku eine angemessene Temperatur erreicht hat, geht die gelbe Leuchte aus und das Ladegerät nimmt den Ladevorgang wieder auf.

Diese/s kompatible/n Ladegerät/e lädt keine defekten Akkus auf. Das Ladegerät zeigt einen defekten Akku an, indem es nicht leuchtet oder indem das Blinkmuster für Probleme mit dem Akku oder dem Ladegerät angezeigt werden.

HINWEIS: Dies kann auch auf ein Problem mit dem Ladegerät hinweisen.

Wenn das Ladegerät auf ein Problem hinweist, bringen Sie es zusammen mit dem Akku zur Überprüfung zu einer autorisierten Servicestelle.

VERZÖGERUNG HEISSER/KALTER AKKU

Wenn das Ladegerät erkennt, dass ein Akku zu heiß oder zu kalt ist, startet es automatisch eine "Verzögerung heißer/kalter Akku", bis der Akku eine angemessene Temperatur erreicht hat. Das Ladegerät schaltet dann automatisch in den Lademodus. Diese Funktion gewährleistet eine maximale Lebensdauer des Akkus.

Ein kalter Akku wird mit etwa der halben Geschwindigkeit eines warmen Akkus geladen. Der Akku wird während des gesamten Ladevorgangs mit der geringeren Geschwindigkeit geladen, die sich auch nicht erhöht, wenn der Akku wärmer wird.

NUR LITHIUM-IONEN-AKKUS

XR Li-Ionen-Werkzeuge sind mit einem elektronischen Schutzsystem ausgestattet, das den Akku vor Überladung, Überhitzung und vollständiger Entladung schützt.

Das Werkzeug wird automatisch ausgeschaltet, sobald sich das elektronische Schutzsystem einschaltet. Wenn dies geschieht, setzen Sie den Lithium-Ionen-Akku in das Ladegerät, bis er vollständig aufgeladen ist.

Wichtige Sicherheitsvorschriften für Alle Akkus

Achten Sie bei der Bestellung von Ersatzakkus darauf, Katalognummer und Spannung anzugeben.

Der Akku ist bei der Lieferung nicht vollständig aufgeladen. Lesen Sie vor der Verwendung von Akku und Ladegerät die folgenden Sicherheitsanweisungen. Befolgen Sie dann die genannten Schritte zum Aufladen.

LESEN SIE SÄMTLICHE ANWEISUNGEN

- **Laden oder verwenden Sie den Akku nicht in explosionsgefährdeten Umgebungen, in denen sich z. B. brennbare Flüssigkeiten, Gase oder Staub befinden.** Beim Einsetzen und Herausnehmen des Akkus aus dem Ladegerät können sich Staub oder Dämpfe entzünden.
- **Setzen Sie den Akku niemals mit Gewalt in das Ladegerät ein. Führen Sie niemals Änderungen am Akku durch, damit es in ein anderes Ladegerät passt, da der Akku reißen kann, was zu schweren Verletzungen führen kann.**
- **Laden Sie die Akkus nur in Ladegeräten von DEWALT auf.**
- **Gerät NIEMALS Spritzwasser aussetzen oder in Wasser oder andere Flüssigkeiten tauchen.**
- **Das Werkzeug und den Akku niemals in Bereichen lagern oder verwenden, in denen die Temperatur 40 °C überschreiten könnte (z. B. Scheunen oder Metallgebäude im Sommer).**



WARNUNG: Versuchen Sie niemals und unter keinen Umständen, den Akku zu öffnen. Wenn das Akkugehäuse Risse oder Beschädigungen aufweist, darf es nicht in das Ladegerät gelegt werden. Den Akku nicht quetschen, fallen lassen oder beschädigen. Verwenden Sie niemals einen Akku oder ein Ladegerät, wenn sie einen harten Schlag erlitten haben, fallen

gelassen, überfahren oder sonst wie beschädigt wurden (z. B. wenn sie mit einem Nagel durchlöchert wurden, mit einem Hammer darauf geschlagen oder getreten wurde). Ein Stromunfall oder ein tödlicher Stromschlag könnte entstehen. Beschädigte Akkus sollten zum Recycling zur Kundendienststelle zurückgebracht werden.



VORSICHT: Wenn das Werkzeug nicht in Gebrauch ist, muss es seitlich auf eine stabile Fläche gelegt werden, wo es kein Stolperisiko darstellt und es nicht herunterfallen kann. Bestimmte Werkzeuge mit großen Akkus stehen aufrecht auf dem Akku und können leicht umgeworfen werden.

BESONDERE SICHERHEITSANWEISUNGEN FÜR LITHIUM-IONEN (LI-ION)-AKKUS

- **Den Akku nicht verbrennen, auch wenn er stark beschädigt oder vollkommen verschlissen ist.** Der Akku kann im Feuer explodieren. Es entstehen giftige Dämpfe und Stoffe, wenn Lithium-Ionen-Akkus verbrannt werden.
- **Wenn der Inhalt des Akkus mit der Haut in Berührung kommt, den Bereich sofort mit milder Seife und Wasser abwaschen.** Falls die Flüssigkeit in die Augen gelangt, das offene Auge 15 Minuten lang spülen, oder bis die Reizung aufhört. Ist ärztliche Hilfe erforderlich, geben Sie an, dass das Elektrolyt des Akkus aus einer Mischung aus flüssigen organischen Carbonaten und Lithiumsalzen besteht.
- **Der Inhalt von geöffneten Akku-Zellen kann die Atemwege reizen.** Für Frischluft sorgen. Bei anhaltenden Beschwerden einen Arzt aufsuchen.



WARNUNG: Verbrennungsgefahr. Die Akkufflüssigkeit kann brennbar sein, wenn sie Funken oder Flammen ausgesetzt wird.

Transport

DEWALT-Akkus erfüllen alle geltenden Transportvorschriften, wie sie von den Industrie- und Rechtsnormen vorgeschrieben werden, einschließlich der UN-Empfehlungen für die Beförderung gefährlicher Güter, der Vorschriften über die Beförderung gefährlicher Güter der International Air Transport Association (IATA), der internationalen Vorschriften für den Seetransport gefährlicher Güter (International Maritime Dangerous Goods, IMDG) und der Regelungen

des europäischen Übereinkommens über die internationale Beförderung gefährlicher Güter auf der Straße (ADR). Lithium-Ionen-Zellen und -Akkus wurden gemäß Abschnitt 38.3 der "Empfehlungen der Vereinten Nationen zur Beförderung gefährlicher Stoffe, Testhandbuch und Kriterien" getestet.

In den meisten Fällen wird der Transport eines DEWALT-Akkus von der Klassifizierung als vollständig regulierter Gefahrstoff der Klasse 9 ausgenommen. Im Allgemeinen sind die beiden Fälle, wo ein Transport gemäß Klasse 9 erforderlich ist, folgende:

1. Lufttransport von mehr als zwei DEWALT Lithium-Ion-Akkus, wenn das Paket nur Akkus (und keine Werkzeuge) enthält, und
2. Jeder Transport, in dem ein Lithium-Ionen-Akku mit einer Energiebewertung von mehr als 100 Wattstunden (Wh) enthalten ist. Für alle Lithium-Ionen-Akkus ist die Wattstundenbewertung auf dem Akkugehäuse angegeben.

Unabhängig davon, ob ein Transport als ausgenommen oder vollständig reguliert gilt, liegt es in der Verantwortung des Versenders, sich über die aktuellen Vorschriften in Bezug auf die Anforderungen für Verpackung, Etikettierung/ Kennzeichnung und Dokumentation zu informieren.

Beim Transport von Akkus können Brände entstehen, wenn die Batterieanschlüsse unbeabsichtigt Kontakt mit leitfähigen Materialien bekommen. Stellen Sie beim Transportieren von Akkus sicher, dass die Batterieanschlüsse geschützt und gut isoliert sind, damit sie nicht in Kontakt mit Materialien kommen können, durch die ein Kurzschluss entstehen kann.

Die Informationen in diesem Abschnitt des Handbuchs werden in gutem Glauben zur Verfügung gestellt und es wird davon ausgegangen, dass sie zum Zeitpunkt der Erstellung des Dokuments genau sind. Jedoch wird keine Garantie, weder ausdrücklich noch implizit, gegeben. Es liegt in der Verantwortung des Kunden sicherzustellen, dass seine Tätigkeiten den geltenden Vorschriften entsprechen.

Akku

AKKUTYP

Für das Modell DCS350 wird ein 18-Volt-Akku eingesetzt.

Es können die Akkus DCB180, DCB181, DCB182, DCB183, DCB184 oder DCB185 verwendet werden. Weitere Angaben sind den **Technischen Daten** zu entnehmen.

Empfehlungen für die Lagerung

1. Der beste Aufbewahrungsort ist kühl und trocken, ohne direkte Sonneneinstrahlung und übermäßige Wärme oder Kälte. Für eine optimale Akkuleistung und Lebensdauer lagern Sie die Akkus bei Raumtemperatur, wenn sie nicht verwendet werden.
2. Bei längerer Aufbewahrung sollte ein vollständig aufgeladener Akku an einem kühlen, trockenen Ort und außerhalb des Ladegeräts aufbewahrt werden, um optimale Ergebnisse zu erhalten.

HINWEIS: Akkus sollten nicht vollständig entladen aufbewahrt werden. Der Akku muss vor der Verwendung aufgeladen werden.

Etiketten auf dem Ladegerät und Akku

Neben den Piktogrammen in dieser Anleitung können sich auf dem Ladegerät und dem Akku folgende Piktogramme befinden:



Vor der Verwendung die Betriebsanleitung lesen.



Die Ladezeit ist den **Technischen Daten** zu entnehmen.



Akku wird geladen.



Akku ist geladen.



Akku ist defekt.



Temperaturverzögerung.



Nicht mit elektrisch leitenden Gegenständen berühren.



Beschädigte Akkus nicht aufladen.



Das Gerät keiner Nässe aussetzen.



Beschädigte Kabel sofort austauschen.



Nur zwischen 4 °C und 40 °C aufladen.



Nur in Innenräumen verwenden.



Akku umweltgerecht entsorgen.



Laden Sie DEWALT-Akkus nur mit den dafür vorgesehenen DEWALT-Ladegeräten auf. Werden andere Akkus als die dafür vorgesehenen DEWALT-Akkus mit einem DEWALT-Ladegerät aufgeladen, können diese platzen oder andere gefährliche Situationen verursachen.



Den Akku nicht verbrennen.

Packungsinhalt

Die Packung enthält:

- 1 Stabschneider
 - 1 Betriebsanleitung
- Prüfen Sie das Gerät, die Teile oder Zubehörteile auf Beschädigungen, die beim Transport entstanden sein könnten.
 - Nehmen Sie sich Zeit, die Betriebsanleitung vor Inbetriebnahme sorgfältig zu lesen.

Beschreibung (Abb. 1)



WARNING: Nehmen Sie niemals Änderungen am Elektrowerkzeug oder seinen Teilen vor. Dies könnte zu Schäden oder Verletzungen führen.

- A. Auslöseschalter
- B. Taste für Zurücksetzen/Verriegelung
- C. Feststehendes Schneideisen
- D. Bewegliches Schneideisen
- E. Sechskantschlüssel
- F. Aufhängehaken
- G. Akku
- H. Akku-Löseknöpfe
- I. LED-Arbeitsleuchte
- J. Kopschrauben der Schneideisen

BESTIMMUNGSGEMÄSSE VERWENDUNG

Der Gewindestabschneider ist für Schneidanwendungen vorgesehen.

NICHT VERWENDEN in nasser Umgebung oder in der Nähe von entflammaren Flüssigkeiten oder Gasen.

Dieser Stabschneider ist ein Elektrowerkzeug für den professionellen Gebrauch.

LASSEN SIE NICHT ZU, dass Kinder in Kontakt mit dem Werkzeug kommen. Wenn unerfahrene Personen dieses Gerät verwenden, sind diese zu beaufsichtigen.

- **Kleine Kinder und behinderte Personen.**
Dieses Gerät ist nicht zur Verwendung durch kleine Kinder oder behinderte Personen ohne Aufsicht gedacht.
- Dieses Gerät darf nicht von Personen (einschließlich Kindern) mit eingeschränkten physischen, sensorischen oder mentalen Fähigkeiten oder ohne ausreichende Erfahrung oder Kenntnisse verwendet werden, außer wenn diese Personen von einer Person, die für ihre Sicherheit verantwortlich ist, bei der Verwendung des Geräts beaufsichtigt werden. Lassen Sie nicht zu, dass Kinder mit diesem Produkt allein gelassen werden.

NICHT für gehärtete Gewindebolzen, Gewinde anderer Größen oder Bewehrungsstäbe verwenden.

EMPFOHLENE ANWENDUNGEN	
	Stabgröße
Baustahl	M6 x 1
	M8 x 1,25
	M10 x 1,5
	M12 x 1,75
Edelstahl	M6 x 1
	M8 x 1,25
	M10 x 1,5

Elektrische Sicherheit

Der Elektromotor wurde für eine einzige Spannung konstruiert. Überprüfen Sie immer, dass die Spannung des Akkus der Spannung auf dem Typenschild entspricht. Überprüfen Sie auch, dass die Spannung des Ladegeräts der Ihres Stromnetzes entspricht.



Ihr DEWALT-Ladegerät ist gemäß EN 60335 doppelt isoliert. Es muss deshalb nicht geerdet werden.

Wenn das Stromversorgungskabel beschädigt ist, muss es durch ein speziell ausgestattetes Kabel ersetzt werden, das beim DEWALT-Kundendienst erhältlich ist.

- CH** Bei Ersatz des Netzkabels achten Sie auf Verwendung des Schweizer Netzsteckers.
Typ 11 für Klasse II (Doppelisolierung) – Geräte
Typ 12 für Klasse I (Schutzleiter) – Geräte
- CH** Ortsveränderliche Geräte, die im Freien verwendet werden, müssen über einen Fehlerstromschutzschalter angeschlossen werden.

Verwendung eines Verlängerungskabels

Ein Verlängerungskabel sollte nur wenn unbedingt nötig verwendet werden. Verwenden Sie ein zugelassenes Verlängerungskabel, das für die Leistungsaufnahme Ihres Ladegeräts geeignet ist (siehe **Technische Daten**). Der Mindestquerschnitt der Leitungen beträgt 1 mm² und die Höchstlänge 30 m.

Wenn Sie eine Kabeltrommel verwenden, wickeln Sie das Kabel vollständig ab.

ZUSAMMENBAUEN UND EINSTELLEN



WARNUNG: Um die Gefahr schwerer Verletzungen zu mindern, **schalten Sie das Werkzeug aus und entfernen Sie den Akku oder trennen Sie ihn vom Netz, bevor Sie Einstellungen vornehmen oder Anbaugeräte oder Zubehör anbringen oder entfernen.**

Ungewolltes Anlaufen kann Verletzungen verursachen.



WARNUNG: Verwenden Sie nur Ladegeräte und Akkus von DEWALT.

Einsetzen und Entfernen des Akkus aus dem Werkzeug (Abb. 2)

HINWEIS: Vergewissern Sie sich, dass Ihr Akku (G) vollständig geladen ist.

EINSETZEN DES AKKUS IN DEN WERKZEUGGRIFF

1. Richten Sie den Akku (G) an den Führungen im Werkzeuggriff aus (Abb. 2).
2. Schieben Sie ihn in den Griff, bis der Akku fest im Werkzeug sitzt, und stellen Sie sicher, dass Sie die Verriegelung hörbar einrastet.

ENTFERNEN DES AKKUS AUS DEM WERKZEUGGRIFF

1. Drücken Sie Löseknopf (H) und ziehen Sie den Akku kräftig aus dem Werkzeuggriff.
2. Legen Sie den Akku wie im Abschnitt Ladegerät dieser Betriebsanleitung beschrieben in das Ladegerät.

AKKU-LADESTANDSANZEIGE (ABB. 2)

Einige DEWALT-Akkus besitzen eine Ladestandsanzeige mit drei grünen LEDs, die den verbleibenden Ladestand des Akkus anzeigen.

Zum Betätigen der Ladestandsanzeige halten Sie die Taste für die Ladestandsanzeige (X) gedrückt. Eine Kombination der drei grünen LEDs leuchtet auf und zeigt den verbleibenden Ladestand an. Wenn der verbleibende Ladestand im Akku nicht mehr ausreicht, um das Werkzeug zu verwenden, leuchtet

die Ladestandsanzeige nicht auf und der Akku muss aufgeladen werden.

HINWEIS: Die Ladestandsanzeige ist nur eine Schätzung des verbleibenden Akku-Ladestands. Sie zeigt nicht die Funktionsfähigkeit des Werkzeugs an und unterliegt Unterschieden, die auf Bauteilen, Temperatur und Anwendungsart des Endbenutzers basieren.

Entfernen, Wechseln und/oder Ersetzen der Schneideisen (Abb. 1, 3)



WARNUNG: Versuchen Sie nie, beschädigte oder abgenutzte Schneideisen zu reparieren. Dies könnte die Stabilität des Schneideisens beeinträchtigen und zu schweren Verletzungen führen. Entsorgen Sie das gesamte Set und ersetzen Sie es durch ein neues Set.

Das Werkzeug ist mit einem feststehenden Schneideisen (C) und einem beweglichen Schneideisen (D) ausgestattet. Jedes Schneideisen kann vier unterschiedliche Gewindegrößen aufnehmen. Die Ausrichtung der Schneideisen ist entscheidend, wenn sie gewechselt oder ausgetauscht werden sollen.

1. Lösen Sie gegen den Uhrzeigersinn die zwei Kopfschrauben (K) der Schneideisen mit dem mitgelieferten Sechskantschlüssel (E).
2. Wenn die gewünschte Gewindegröße übermäßig abgenutzt ist, ersetzen Sie beide Schneideisen durch ein neues Set.
3. Positionieren Sie das feststehende und das bewegliche Schneideisen so, dass beide auf dieselbe Gewindegröße ausgerichtet sind. Achten Sie darauf, dass die markierten Seiten der beiden Schneideisen (Abb. 3) zueinander weisen.

HINWEIS: Achten Sie darauf, dass die Schneideisen an den beiden senkrechten Oberflächen der feststehenden Schneidbacke (C) und der beweglichen Schneidbacke (D) anliegen, bevor Sie die Schrauben anziehen.

4. Ziehen Sie die Kopfschrauben (J) der Schneideisen im Uhrzeigersinn mit dem mitgelieferten Sechskantschlüssel (E) fest.
5. Legen Sie einen Akku ein und schalten Sie das Werkzeug ein, um vor der ersten Verwendung zu überprüfen, ob alles ordnungsgemäß zusammengesetzt und ausgerichtet ist.



VORSICHT: Wenn die Kopfschrauben der Schneideisen oder der Sechskantschlüssel verloren gehen oder beschädigt werden, verwenden Sie identische Ersatzteile. Empfohlene Ersatzteile für Ihr Werkzeug können Sie bei Ihrer nächsten Kundendienststelle oder einer autorisierten Kundendienstwerkstatt erwerben. Verwenden Sie stets identische Ersatzteile.

BETRIEB

Betriebsanweisungen



WARNUNG: Beachten Sie immer die Sicherheitsanweisungen und die geltenden Vorschriften.



WARNUNG: Um die Gefahr schwerer Verletzungen zu mindern, schalten Sie das Werkzeug aus und entfernen Sie den Akku oder trennen Sie ihn vom Netz, bevor Sie Einstellungen vornehmen oder Anbaugeräte oder Zubehör anbringen oder entfernen.

Ungewolltes Anlaufen kann Verletzungen verursachen.



WARNUNG: Gefahr von Schnittverletzungen. BRINGEN SIE NIEMALS irgendein Körperteil in die Nähe der Schneiden. Dies könnte zu schweren Verletzungen führen.



WARNUNG: Gefahr von Schnittverletzungen. Um das Risiko schwerer Verletzungen zu verringern, den Gewindestabschneider NUR mit von DEWALT empfohlenem Zubehör oder Einsatzwerkzeug verwenden.



WARNUNG: Gefahr von Schnittverletzungen. Tragen Sie bei der Arbeit mit Gewindestangen Handschuhe. Die Enden und Gewinde können scharf sein und schwere Verletzungen verursachen.

Richtige Haltung der Hände (Abb. 6)



WARNUNG: Um die Gefahr schwerer Verletzungen zu mindern, beachten Sie IMMER die richtige Haltung der Hände, wie dargestellt.



WARNUNG: Um die Gefahr schwerer Verletzungen zu mindern, halten Sie das Gerät **IMMER** sicher fest und seien Sie auf eine plötzliche Reaktion gefasst.

Bei der korrekten Handposition liegt eine Hand auf dem Hauptgriff und die andere hält das Werkstück fest.

Auslöseschalter (Abb. 4)



WARNUNG: Dieses Werkzeug verfügt nicht über eine Vorrichtung zum Sperren des Auslöseschalters in der ON-Position und darf keinesfalls durch andere Methoden in der ON-Position festgestellt werden.

Um das Werkzeug einzuschalten, drücken Sie den Auslöseschalter (A) hinein. Um das Werkzeug auszuschalten, lassen Sie den Auslöseschalter (A) los.

Taste für Zurücksetzen/Verriegelung (Abb. 4)



Sägen



Verriegelung



Zurücksetzen/Wiederaufnehmen

Die federbelastete Taste für Zurücksetzen/Verriegelung (B) bestimmt die Drehrichtung des Werkzeugs und dient auch zur Verriegelung.

Für normales Schneiden lassen Sie den Auslöseschalter los und drücken die Taste für Zurücksetzen/Verriegelung auf der rechten Seite des Werkzeugs.

In der mittleren Stellung der Taste ist das Werkzeug in der AUS-Stellung verriegelt. Achten Sie darauf, dass der Auslöseschalter entriegelt ist, wenn Sie die Position der Verriegelungstaste ändern.

Wenn Sie zurücksetzen möchten, halten Sie die Taste für Zurücksetzen/Verriegelung auf der linken Seite des Werkzeugs gedrückt.

HINWEIS: Der Gewindestabschneider könnte absterben, entweder weil der Akku leer oder weil das Werkstück zu hart oder zu groß ist.

Sollte das Gerät während des Schneidens aus irgendeinem Grund anhalten, halten Sie die federbelastete Taste für Zurücksetzen/Verriegelung (B) in der Rücksetzposition (linke Seite) gedrückt und ziehen Sie den Auslöseschalter (A), um die Schneidbacken zu öffnen und das Werkstück zu entnehmen.

HINWEIS: Versuchen Sie nicht, in Rücksetzrichtung zu schneiden. Dies könnte eine Beschädigung des Geräts zur Folge haben.

LED-Arbeitsleuchte (Abb. 5)



VORSICHT: Nicht in die Arbeitsleuchte starren. Dies könnte zu schweren Augenverletzungen führen.

Über dem Schneidbereich des Werkzeugs befindet sich eine Arbeitsleuchte (I). Die Arbeitsleuchte schaltet sich ein, wenn der Auslöseschalter gedrückt wird. Bleibt der Auslöseschalter gedrückt, bleibt auch die Arbeitsleuchte eingeschaltet.

HINWEIS: Die Arbeitsleuchte soll die unmittelbare Arbeitsfläche ausleuchten und ist nicht dazu bestimmt, als Taschenlampe zu fungieren.

Aufhängehaken (Abb. 1)



WARNUNG: Um das Risiko von Verletzungen zu verringern, die entstehen könnten, wenn der Gewindestabschneider bei Nichtverwendung auf den Bediener oder Nebestehende fällt, ist stets darauf zu achten, dass er (bei Nutzung des Aufhängehakens) sicher aufgehängt oder ansonsten stabil und sicher abgelegt wird. Der Bereich unterhalb des Geräts sollte freigehalten werden, damit das Gerät oder entstandene Metallspäne nicht auf eine Person oder einen Gegenstand darunter fallen.

Der Gewindestabschneider verfügt über einen praktischen Aufhängehaken (F), an dem das Gerät an einer geeigneten stabilen Struktur aufgehängt werden kann, wenn es gerade nicht in Verwendung ist.

Schneiden (Abb. 7)



WARNUNG: Gefahr von Schnittverletzungen. Tragen Sie bei der Arbeit mit Gewindestangen Handschuhe. Die Ränder sind scharf und können zu schweren Verletzungen führen.



VORSICHT: Die Schnittlänge der Gewindestange beträgt mindestens 6 mm (1/4").

Für präzises Arbeiten das Werkstück vor dem Schneiden stets sichern.

HINWEIS: Vergewissern Sie sich vor dem Schneiden, dass sich die zur jeweiligen Stangengröße passende Schneide auf Schneidposition befindet.

1. Legen Sie den Gewindestab so ein, dass sich das Werkstück zwischen dem feststehenden Schneideisen (C) und dem beweglichen Schneideisen (D) befindet.
2. Richten Sie den Gewindestab an den Schneideisen aus.
3. Halten Sie den Auslöseschalter gedrückt, bis das Werkstück vollständig geschnitten ist.
4. Lassen Sie den Auslöseschalter los, wenn die Schneide die Öffnungsposition erreicht hat.

Wenn sich das Werkstück beim Schneiden oberhalb Ihres Kopfes befindet, überzeugen Sie sich vor dem Schneiden stets von seinem sicheren Sitz und vergewissern Sie sich, dass das überschüssige, abgeschnittene Stück Stange sicher entsorgt wird.

WARTUNG

Ihr DEWALT-Elektrowerkzeug wurde für langfristigen Betrieb mit minimalem Wartungsaufwand konstruiert. Ein kontinuierlicher, zufriedenstellender Betrieb hängt von der richtigen Pflege des Gerätes und seiner regelmäßigen Reinigung ab.



WARNUNG: Um die Gefahr schwerer Verletzungen zu mindern, schalten Sie das Werkzeug aus und entfernen Sie den Akku oder trennen Sie ihn vom Netz, bevor Sie Einstellungen vornehmen oder Anbaugeräte oder Zubehör anbringen oder entfernen.

Ungewolltes Anlaufen kann Verletzungen verursachen.

Das Ladegerät und der Akku können nicht gewartet werden.



Schmierung

Ihr Elektrogerät benötigt keine zusätzliche Schmierung.



Reinigung



WARNUNG: Blasen Sie mit Trockenluft immer dann Schmutz und Staub aus dem Hauptgehäuse, wenn sich Schmutz sichtbar in und um die Lüftungsschlitze ansammelt. Tragen Sie bei diesen Arbeiten zugelassenen Augenschutz und eine zugelassene Staubmaske.



WARNUNG: Verwenden Sie niemals Lösungsmittel oder andere scharfe Chemikalien für die Reinigung der nichtmetallischen Teile des Gerätes. Diese Chemikalien können das in diesen Teilen verwendete Material aufweichen. Verwenden Sie ein nur mit Wasser und einer milden Seife befeuchtetes Tuch. Achten Sie darauf, dass niemals Flüssigkeiten in das Gerät eindringen. Tauchen Sie niemals irgendein Teil des Gerätes in eine Flüssigkeit.

ANWEISUNGEN ZUR REINIGUNG DES LADEGERÄTS



WARNUNG: Stromschlaggefahr. Trennen Sie das Gerät vor der Reinigung von der Steckdose. Schmutz und Fett können mit einem Tuch oder einer weichen, nicht-metallischen Bürste vom Äußeren des Ladegeräts entfernt werden. Keinesfalls Wasser oder irgendwelche Reinigungslösungen verwenden.

Optionales Zubehör



WARNUNG: Da Zubehör, das nicht von DEWALT angeboten wird, nicht mit diesem Produkt geprüft worden ist, kann die Verwendung von solchem Zubehör mit dem Gerät gefährlich sein. Um das Verletzungsrisiko zu mindern, sollte mit diesem Produkt nur von DEWALT empfohlenes Zubehör verwendet werden.

Fragen Sie Ihren Händler nach weiteren Informationen zu geeignetem Zubehör.

Umweltschutz



Abfalltrennung. Dieses Produkt darf nicht mit normalem Haushaltsabfall entsorgt werden.

Wenn Sie eines Tages feststellen, dass Ihr DEWALT-Produkt ersetzt werden muss oder Sie es nicht mehr benötigen, entsorgen Sie es nicht mit dem normalen Haushaltsabfall. Führen Sie dieses Produkt der Abfalltrennung zu.



Die separate Entsorgung von Gebrauchsgüterprodukten und Verpackungen ermöglicht das Recycling und die Wiederverwendung der Stoffe. Die Wiederverwendung von Recyclingstoffen hilft, Umweltverschmutzung zu vermeiden und mindert die Nachfrage nach Rohstoffen.

Lokale Vorschriften regeln möglicherweise die getrennte Entsorgung von Elektroprodukten und Haushaltsabfall an kommunalen Entsorgungsstellen oder beim Einzelhändler, wenn Sie ein neues Produkt kaufen.

DEWALT stellt Möglichkeiten für die Sammlung und das Recycling von DEWALT-Produkten nach Ablauf des Nutzungszeitraums zur Verfügung. Um diesen Service zu nutzen, bringen Sie bitte Ihr Produkt zu einer beliebigen autorisierten Kundendienstwerkstatt, die es in unserem Auftrag sammeln.

Die nächstgelegene autorisierte Kundendienststelle erfahren Sie bei Ihrer örtlichen DEWALT-Geschäftsstelle unter der in dieser Betriebsanleitung angegebenen Adresse. Alternativ erhalten Sie eine Liste der autorisierten DEWALT-Kundendienstwerkstätten und vollständige Informationen über unseren Kundendienst im Internet unter: **www.2helpU.com**.



Akku

Dieser Longlife-Akku muss aufgeladen werden, wenn er nicht mehr ausreichend Energie erzeugt, um Arbeiten so gut wie zuvor zu erledigen. Entsorgen Sie ihn am Ende seiner technischen Lebensdauer mit der gebührenden Sorgfalt für unsere Umwelt:

- Entfernen Sie den Akku erst aus dem Gerät, wenn er vollständig entladen ist.
- Lithium-Ionen-Zellen sind recycelbar. Geben Sie die gebrauchten Akkus bei Ihrem Händler oder bei einer kommunalen Recycling-Sammelstelle ab. Dort werden die gesammelten Akkus recycelt oder ordnungsgemäß entsorgt.

ROD CUTTER

DCS350

Congratulations!

You have chosen a DEWALT tool. Years of experience, thorough product development and innovation make DEWALT one of the most reliable partners for professional power tool users.

Technical Data

		DCS350
Voltage	V_{DC}	18
UK & Ireland	V_{DC}	18
Type		1
No load speed	spm	30
Cut capacity		M6, M8, M10 and M12
Weight (without battery pack)	kg	4.1
Noise values and vibration values (triax vector sum) according to EN60745-2-8:		
L_{PA} (emission sound pressure level)	dB(A)	72
L_{WA} (sound power level)	dB(A)	83
K (uncertainty for the given sound level)	dB(A)	3
Vibration emission value a_{11} =	m/s^2	<2.5
Uncertainty K =	m/s^2	1.5

The vibration emission level given in this information sheet has been measured in accordance with a standardised test given in EN 60745 and may be used to compare one tool with another. It may be used for a preliminary assessment of exposure.



WARNING: The declared vibration emission level represents the main applications of the tool. However if the tool is used for different applications, with different accessories or poorly maintained, the vibration emission may differ. This may significantly increase the exposure level over the total working period.

An estimation of the level of exposure to vibration should also take into account the times when the tool is switched off or when it is running but not actually doing the job. This may significantly reduce the exposure level over the total working period.

Identify additional safety measures to protect the operator from the effects of vibration such as: maintain the tool and the accessories, keep the hands warm, organisation of work patterns.

Battery pack		DCB180	DCB181	DCB182
Battery type		Li-Ion	Li-Ion	Li-Ion
Voltage	V_{DC}	18	18	18
Capacity	Ah	3.0	1.5	4.0
Weight	kg	0.64	0.35	0.61
Battery pack		DCB183/B	DCB184/B	DCB185
Battery type		Li-Ion	Li-Ion	Li-Ion
Voltage	V_{DC}	18	18	18
Capacity	Ah	2.0	5.0	1.3
Weight	kg	0.40	0.62	0.35

Charger		DCB105		
Mains voltage	V _{AC}	230		
Battery type		10.8/14.4/18 Li-Ion		
Approx. charging time of battery packs	min	25 (1.3 Ah)	30 (1.5 Ah)	40 (2.0 Ah)
		55 (3.0 Ah)	70 (4.0 Ah)	90 (5.0 Ah)
Weight	kg	0.49		

Charger		DCB107		
Mains voltage	V _{AC}	230		
Battery type		10.8/14.4/18 Li-Ion		
Approx. charging time of battery packs	min	60 (1.3 Ah)	70 (1.5 Ah)	90 (2.0 Ah)
		140 (3.0 Ah)	185 (4.0 Ah)	240 (5.0 Ah)
Weight	kg	0.29		

Charger		DCB112		
Mains voltage	V _{AC}	230		
Battery type		10.8/14.4/18 Li-Ion		
Approx. charging time of battery packs	min	40 (1.3 Ah)	45 (1.5 Ah)	60 (2.0 Ah)
		90 (3.0 Ah)	120 (4.0 Ah)	150 (5.0 Ah)
Weight	kg	0.36		

Charger		DCB113		
Mains voltage	V _{AC}	230		
Battery type		10.8/14.4/18 Li-Ion		
Approx. charging time of battery packs	min	30 (1.3 Ah)	35 (1.5 Ah)	50 (2.0 Ah)
		70 (3.0 Ah)	100 (4.0 Ah)	120 (5.0 Ah)
Weight	kg	0.4		

Charger		DCB115		
Mains voltage	V _{AC}	230		
Battery type		10.8/14.4/18 Li-Ion		
Approx. charging time of battery packs	min	25 (1.3 Ah)	30 (1.5 Ah)	40 (2.0 Ah)
		55 (3.0 Ah)	70 (4.0 Ah)	90 (5.0 Ah)
Weight	kg	0.5		

Fuses:			
Europe	230V tools	10 Amperes, mains	
U.K. & Ireland	230V tools	13 Amperes, in plugs	

Definitions: Safety Guidelines

The definitions below describe the level of severity for each signal word. Please read the manual and pay attention to these symbols.



DANGER: Indicates an imminently hazardous situation which, if not avoided, **will result in death or serious injury.**



WARNING: Indicates a potentially hazardous situation which, if not avoided, **could result in death or serious injury.**



CAUTION: Indicates a potentially hazardous situation which, if not avoided, **may result in minor or moderate injury.**

NOTICE: Indicates a practice **not related to personal injury** which, if not avoided, **may result in property damage.**



Denotes risk of electric shock.



Denotes risk of fire.

EC-Declaration of Conformity

MACHINERY DIRECTIVE



ROD CUTTER

DCS350

DEWALT declares that these products described under **Technical Data** are in compliance with: 2006/42/EC, EN60745-1:2009 +A11:2010, EN60745-2-8:2009.

These products also comply with Directive 2004/108/EC (until 19.04.2016), 2014/30/EU (from 20.04.2016) and 2011/65/EU. For more information, please contact DEWALT at the following address or refer to the back of the manual.

The undersigned is responsible for compilation of the technical file and makes this declaration on behalf of DEWALT.

Markus Rompel
 Director Engineering
 DEWALT, Richard-Klinger-Straße 11,
 D-65510, Idstein, Germany
 18.05.2015



WARNING: To reduce the risk of injury, read the instruction manual.

General Power Tool Safety Warnings



WARNING! Read all safety warnings and all instructions. Failure to follow the warnings and instructions may result in electric shock, fire and/or serious injury.

SAVE ALL WARNINGS AND INSTRUCTIONS FOR FUTURE REFERENCE

The term "power tool" in the warnings refers to your mains-operated (corded) power tool or battery-operated (cordless) power tool.

1) WORK AREA SAFETY

- a) **Keep work area clean and well lit.** Cluttered or dark areas invite accidents.
- b) **Do not operate power tools in explosive atmospheres, such as in the presence of flammable liquids, gases or dust.** Power tools create sparks which may ignite the dust or fumes.
- c) **Keep children and bystanders away while operating a power tool.** Distractions can cause you to lose control.

2) ELECTRICAL SAFETY

- a) **Power tool plugs must match the outlet. Never modify the plug in any way. Do not use any adapter plugs with earthed (grounded) power tools.** Unmodified plugs and matching outlets will reduce risk of electric shock.
- b) **Avoid body contact with earthed or grounded surfaces such as pipes, radiators, ranges and refrigerators.** There is an increased risk of electric shock if your body is earthed or grounded.
- c) **Do not expose power tools to rain or wet conditions.** Water entering a power tool will increase the risk of electric shock.
- d) **Do not abuse the cord. Never use the cord for carrying, pulling or unplugging the power tool. Keep cord away from heat, oil, sharp edges or moving parts.** Damaged or entangled cords increase the risk of electric shock.
- e) **When operating a power tool outdoors, use an extension cord suitable for outdoor use.** Use of a cord suitable for outdoor use reduces the risk of electric shock.
- f) **If operating a power tool in a damp location is unavoidable, use a residual current device (RCD) protected supply.** Use of an RCD reduces the risk of electric shock.

3) PERSONAL SAFETY

- a) **Stay alert, watch what you are doing and use common sense when operating a power tool. Do not use a power tool while you are tired or under the influence of drugs, alcohol or medication.** A moment of inattention while operating power tools may result in serious personal injury.
- b) **Use personal protective equipment. Always wear eye protection.** Protective equipment such as dust mask, non-skid safety shoes, hard hat, or hearing protection

used for appropriate conditions will reduce personal injuries.

- c) **Prevent unintentional starting. Ensure the switch is in the off position before connecting to power source and/or battery pack, picking up or carrying the tool.** Carrying power tools with your finger on the switch or energising power tools that have the switch on invites accidents.
- d) **Remove any adjusting key or wrench before turning the power tool on.** A wrench or a key left attached to a rotating part of the power tool may result in personal injury.
- e) **Do not overreach. Keep proper footing and balance at all times.** This enables better control of the power tool in unexpected situations.
- f) **Dress properly. Do not wear loose clothing or jewellery. Keep your hair, clothing and gloves away from moving parts.** Loose clothes, jewellery or long hair can be caught in moving parts.
- g) **If devices are provided for the connection of dust extraction and collection facilities, ensure these are connected and properly used.** Use of dust collection can reduce dust-related hazards.

4) POWER TOOL USE AND CARE

- a) **Do not force the power tool. Use the correct power tool for your application.** The correct power tool will do the job better and safer at the rate for which it was designed.
- b) **Do not use the power tool if the switch does not turn it on and off.** Any power tool that cannot be controlled with the switch is dangerous and must be repaired.
- c) **Disconnect the plug from the power source and/or the battery pack from the power tool before making any adjustments, changing accessories, or storing power tools.** Such preventive safety measures reduce the risk of starting the power tool accidentally.
- d) **Store idle power tools out of the reach of children and do not allow persons unfamiliar with the power tool or these instructions to operate the power tool.** Power tools are dangerous in the hands of untrained users.
- e) **Maintain power tools. Check for misalignment or binding of moving parts, breakage of parts and any other condition that may affect the power tool's operation.**

If damaged, have the power tool repaired before use. Many accidents are caused by poorly maintained power tools.

- f) **Keep cutting tools sharp and clean.** Properly maintained cutting tools with sharp cutting edges are less likely to bind and are easier to control.
- g) **Use the power tool, accessories and tool bits etc., in accordance with these instructions taking into account the working conditions and the work to be performed.** Use of the power tool for operations different from those intended could result in a hazardous situation.

5) BATTERY TOOL USE AND CARE

- a) **Recharge only with the charger specified by the manufacturer.** A charger that is suitable for one type of battery pack may create a risk of fire when used with another battery pack.
- b) **Use power tools only with specifically designated battery packs.** Use of any other battery packs may create a risk of injury and fire.
- c) **When battery pack is not in use, keep it away from other metal objects like paper clips, coins, keys, nails, screws or other small metal objects that can make a connection from one terminal to another.** Shorting the battery terminals together may cause burns or a fire.
- d) **Under abusive conditions, liquid may be ejected from the battery; avoid contact. If contact accidentally occurs, flush with water. If liquid contacts eyes, additionally seek medical help.** Liquid ejected from the battery may cause irritation or burns.

6) SERVICE

- a) **Have your power tool serviced by a qualified repair person using only identical replacement parts.** This will ensure that the safety of the power tool is maintained.

Additional Specific Safety Rules for Rod Cutter

- **This threaded rod cutter is intended for cutting the following materials and threaded rod sizes: Mild Steel (M6 X 1, M8 X 1.25, M10 X 1.5, M12 X 1.75). Stainless Steel (M6 X 1, M8 X 1.25, M10 X 1.5).**
- **The dies provided are only used for the material and sizes specified in the Applications chart under Intended Use.**
- **Hold power tool by insulated gripping surfaces, when performing an operation**

where the cutting accessory may contact hidden wiring. Cutting accessory contacting a "live" wire may make exposed metal parts of the power tool "live" and could give the operator an electric shock.

- **Inspect tool and cutting dies before use.** Replace any worn or damaged parts. A damaged or improperly assembled tool can break and strike operator or nearby personnel.
- **NEVER have any part of your body near the cutters.** A moment of inattention while operating power tools may result in serious personal injury.
- **ALWAYS wear gloves when handling threaded rod.** The ends and threads can be sharp and can cause serious personal injury.
- **Firmly secure the piece of metal to be cut** to prevent movement during cutting.
- **Always wear safety shoes** to protect your feet from sharp metal debris on the floor.
- **Keep all screws tight.** Check periodically for loosening.
- **Do not place anything into the motor housing openings.**
- **Stay clear of end pieces that may fall after cutting off.** They may be hot, sharp and/or heavy.
- **Air vents often cover moving parts and should be avoided.** Loose clothes, jewelry or long hair can be caught in moving parts.

Residual Risks

In spite of the application of the relevant safety regulations and the implementation of safety devices, certain residual risks cannot be avoided. These are:

- Impairment of hearing.
- Risk of personal injury due to flying particles.
- Risk of burns due to accessories becoming hot during operation.
- Risk of personal injury due to prolonged use.

Markings on Tool

The following pictograms are shown on the tool:



Read instruction manual before use.



Wear ear protection.



Wear eye protection.

DATE CODE POSITION

The date code, which also includes the year of manufacture, is printed into the housing surface that forms the mounting joint between tool and battery.

Example:

2015 XX XX

Year of Manufacture

Important Safety Instructions for All Battery Chargers

SAVE THESE INSTRUCTIONS: This manual contains important safety and operating instructions for compatible battery chargers (refer to **Technical Data**).

- Before using charger, read all instructions and cautionary markings on charger, battery pack, and product using battery pack.



WARNING: Shock hazard. Do not allow any liquid to get inside charger. Electric shock may result.



WARNING: We recommend the use of a residual current device with a residual current rating of 30mA or less.



CAUTION: Burn hazard. To reduce the risk of injury, charge only DEWALT rechargeable batteries. Other types of batteries may burst causing personal injury and damage.



CAUTION: Children should be supervised to ensure that they do not play with the appliance.

NOTICE: Under certain conditions, with the charger plugged into the power supply, the exposed charging contacts inside the charger can be shorted by foreign material. Foreign materials of a conductive nature such as, but not limited to, steel wool, aluminum foil or any buildup of metallic particles should be kept away from charger cavities. Always unplug the charger from the power supply when there is no battery pack in the cavity. Unplug charger before attempting to clean

- **DO NOT attempt to charge the battery pack with any chargers other than the ones in this manual.** The charger and battery pack are specifically designed to work together.
- **These chargers are not intended for any uses other than charging DEWALT rechargeable batteries.** Any other uses may result in risk of fire, electric shock or electrocution.

- **Do not expose charger to rain or snow.**
- **Pull by plug rather than cord when disconnecting charger.** This will reduce risk of damage to electric plug and cord.
- **Make sure that cord is located so that it will not be stepped on, tripped over, or otherwise subjected to damage or stress.**
- **Do not use an extension cord unless it is absolutely necessary.** Use of improper extension cord could result in risk of fire, electric shock, or electrocution.
- **Do not place any object on top of charger or place the charger on a soft surface that might block the ventilation slots and result in excessive internal heat.** Place the charger in a position away from any heat source. The charger is ventilated through slots in the top and the bottom of the housing.
- **Do not operate charger with damaged cord or plug—have them replaced immediately.**
- **Do not operate charger if it has received a sharp blow, been dropped, or otherwise damaged in any way.** Take it to an authorised service centre.
- **Do not disassemble charger; take it to an authorised service centre when service or repair is required.** Incorrect reassembly may result in a risk of electric shock, electrocution or fire.
- In case of damaged power supply cord the supply cord must be replaced immediately by the manufacturer, its service agent or similar qualified person to prevent any hazard.
- **Disconnect the charger from the outlet before attempting any cleaning. This will reduce the risk of electric shock.** Removing the battery pack will not reduce this risk.
- **NEVER attempt to connect two chargers together.**
- **The charger is designed to operate on standard 230 V household electrical power. Do not attempt to use it on any other voltage.** This does not apply to the vehicular charger.

SAVE THESE INSTRUCTIONS

Chargers

The DCB105, DCB107 and DCB112 chargers accept 10.8 V, 14.4 V and 18 V Li-Ion XR (DCB140, DCB141, DCB142, DCB143, DCB144, DCB145, DCB180, DCB181, DCB182, DCB183, DCB184 and DCB185) battery packs.

DEWALT chargers require no adjustment and are designed to be as easy as possible to operate.











Charging Procedure (Fig. 2)

1. Plug the charger into an appropriate outlet before inserting battery pack.
2. Insert the battery pack (G) into the charger. The red (charging) light will blink continuously indicating that the charging process has started.
3. The completion of charge will be indicated by the red light remaining ON continuously. The pack is fully charged and may be used at this time or left in the charger.

NOTE: To ensure maximum performance and life of lithium-ion batteries, charge the battery pack fully before first use.

Charging Process

Refer to the table below for the charge status of the battery pack.

Charge indicators: DCB105		
	charging	— — — —
	fully charged	————
	hot/cold pack delay	— • — • — •
	replace battery pack	• • • • • • • •
Charge indicators: DCB107, DCB112, DCB113, DCB115		
	charging	— — — — 
	fully charged	———— 
	hot/cold pack delay*	— — — — — — 

*DCB107, DCB112, DCB113, DCB115:

The red light will continue to blink, but a yellow indicator light will be illuminated during this operation. Once the battery has reached an appropriate temperature, the yellow light will turn off and the charger will resume the charging procedure.

The compatible charger(s) will not charge a faulty battery pack. The charger will indicate faulty battery by refusing to light or by displaying problem pack or charger blink pattern.

NOTE: This could also mean a problem with a charger.

If the charger indicates a problem, take the charger and battery pack to be tested at an authorised service centre.

HOT/COLD PACK DELAY

When the charger detects a battery that is too hot or too cold, it automatically starts a Hot/Cold Pack Delay, suspending charging until the battery has reached an appropriate temperature. The charger then automatically switches to the pack charging mode. This feature ensures maximum battery life.

A cold battery pack will charge at about half the rate of a warm battery pack. The battery pack will charge at that slower rate throughout the entire charging cycle and will not return to maximum charge rate even if the battery warms.

LITHIUM ION BATTERY PACKS ONLY

XR Li-Ion tools are designed with an Electronic Protection System that will protect the battery against overloading, overheating or deep discharge.

The tool will automatically turn off if the Electronic Protection System engages. If this occurs, place the lithium-ion battery on the charger until it is fully charged.

Important Safety Instructions for All Battery Packs

When ordering replacement battery packs, be sure to include catalog number and voltage.

The battery pack is not fully charged out of the carton. Before using the battery pack and charger, read the safety instructions below. Then follow charging procedures outlined.

READ ALL INSTRUCTIONS

- **Do not charge or use battery in explosive atmospheres, such as in the presence of flammable liquids, gases or dust.** Inserting or removing the battery from the charger may ignite the dust or fumes.
- **Never force battery pack into charger. Do not modify battery pack in any way to fit into a non-compatible charger as battery pack may rupture causing serious personal injury.**
- Charge the battery packs only in DEWALT chargers.
- **DO NOT splash or immerse in water or other liquids.**
- **Do not store or use the tool and battery pack in locations where the temperature may reach or exceed 40 °C (105 °F) (such as outside sheds or metal buildings in summer).**



WARNING: Never attempt to open the battery pack for any reason. If battery pack case is cracked or damaged, do not insert into charger. Do not crush, drop or damage battery pack.

Do not use a battery pack or charger that has received a sharp blow, been dropped, run over or damaged in any way (i.e., pierced with a nail, hit with a hammer, stepped on). Electric shock or electrocution may result. Damaged battery packs should be returned to service centre for recycling.



CAUTION: When not in use, place tool on its side on a stable surface where it will not cause a tripping or falling hazard. Some tools with large battery packs will stand upright on the battery pack but may be easily knocked over.

SPECIFIC SAFETY INSTRUCTIONS FOR LITHIUM ION (LI-ION)

- **Do not incinerate the battery pack even if it is severely damaged or is completely worn out.** The battery pack can explode in a fire. Toxic fumes and materials are created when lithium-ion battery packs are burned.
- **If battery contents come into contact with the skin, immediately wash area with mild soap and water.** If battery liquid gets into the eye, rinse water over the open eye for 15 minutes or until irritation ceases. If medical attention is needed, the battery electrolyte is composed of a mixture of liquid organic carbonates and lithium salts.
- **Contents of opened battery cells may cause respiratory irritation.** Provide fresh air. If symptoms persists, seek medical attention.



WARNING: Burn hazard. Battery liquid may be flammable if exposed to spark or flame.

Transportation

DEWALT batteries comply with all applicable shipping regulations as prescribed by industry and legal standards which include UN Recommendations on the Transport of Dangerous Goods; International Air Transport Association (IATA) Dangerous Goods Regulations, International Maritime Dangerous Goods (IMDG) Regulations, and the European Agreement Concerning The International Carriage of Dangerous Goods by Road (ADR). Lithium-ion cells and batteries have been tested to section 38.3 of the UN Recommendations on the Transport of Dangerous Goods Manual of Tests and Criteria.

In most instances, shipping a DEWALT battery pack will be excepted from being classified as a fully regulated Class 9 Hazardous Material. In general, the two instances that require shipping Class 9 are:

1. Air shipping more than two DEWALT lithium-ion battery packs when the package contains only battery packs (no tools), and
2. Any shipment containing a lithium-ion battery with an energy rating greater than 100 watt hours (Wh). All lithium-ion batteries have the watt hour rating marked on the pack.

Regardless of whether a shipment is considered excepted or fully regulated, it is the shipper's responsibility to consult the latest regulations for packaging, labeling/marketing and documentation requirements.

Transporting batteries can possibly cause fire if the battery terminals inadvertently come in contact with conductive materials. When transporting batteries, make sure that the battery terminals are protected and well insulated from materials that could contact them and cause a short circuit.

The information provided in this section of the manual is provided in good faith and believed to be accurate at the time the document was created. However, no warranty, expressed or implied, is given. It is the buyer's responsibility to ensure that its activities comply with the applicable regulations.

Battery Pack

BATTERY TYPE

The DCS350 operates on a 18 volt battery pack.

The DCB180, DCB181, DCB182, DCB183, DCB184 or DCB185 battery packs may be used. Refer to **Technical Data** for more information.

Storage Recommendations

1. The best storage place is one that is cool and dry away from direct sunlight and excess heat or cold. For optimum battery performance and life, store battery packs at room temperature when not in use.
2. For long storage, it is recommended to store a fully charged battery pack in a cool, dry place out of the charger for optimal results.

NOTE: Battery packs should not be stored completely depleted of charge. The battery pack will need to be recharged before use.

Labels on Charger and Battery Pack

In addition to the pictographs used in this manual, the labels on the charger and the battery pack may show the following pictographs:



Read instruction manual before use.



See **Technical Data** for charging time.



Battery charging.



Battery charged.



Battery defective.



Hot/cold pack delay.



Do not probe with conductive objects.



Do not charge damaged battery packs.



Do not expose to water.



Have defective cords replaced immediately.



Charge only between 4 °C and 40 °C.



Only for indoor use.



Discard the battery pack with due care for the environment.

LI-ION



Charge DEWALT battery packs only with designated DEWALT chargers. Charging battery packs other than the designated DEWALT batteries with a DEWALT charger may make them burst or lead to other dangerous situations.



Do not incinerate the battery pack.

Package Contents

The package contains:

- 1 Rod cutter
- 1 Instruction manual
- Check for damage to the tool, parts or accessories which may have occurred during transport.
- Take the time to thoroughly read and understand this manual prior to operation.

Description (Fig. 1)



WARNING: Never modify the power tool or any part of it. Damage or personal injury could result.

- A. Trigger switch
- B. Reset/lock-off button
- C. Stationary cutting die
- D. Moving cutting die
- E. Hex wrench
- F. Hang hook
- G. Battery pack
- H. Battery release button
- I. LED worklight
- J. Cutting die cap screws

INTENDED USE

The threaded rod cutter is intended for cutting applications.

DO NOT use under wet conditions or in the presence of flammable liquids or gases.

This rod cutter is a professional power tool.

DO NOT let children come into contact with the tool. Supervision is required when inexperienced operators use this tool.

- **Young children and the infirm.** This appliance is not intended for use by young children or infirm persons without supervision.
- This product is not intended for use by persons (including children) suffering from diminished physical, sensory or mental abilities; lack of experience, knowledge or skills unless they are supervised by a person responsible for their safety. Children should never be left alone with this product.

DO NOT use for cutting tempered bolts, threads of different sizes, or reinforcing rod.

RECOMMENDED APPLICATIONS	
	Rod Size
Mild Steel	M6 x 1
	M8 x 1.25
	M10 x 1.5
	M12 x 1.75
Stainless Steel	M6 x 1
	M8 x 1.25
	M10 x 1.5

Electrical Safety

The electric motor has been designed for one voltage only. Always check that the battery pack voltage corresponds to the voltage on the rating plate. Also make sure that the voltage of your charger corresponds to that of your mains.



Your DEWALT charger is double insulated in accordance with EN 60335; therefore no earth wire is required.

If the supply cord is damaged, it must be replaced by a specially prepared cord available through the DEWALT service organisation.

Mains Plug Replacement (U.K. & Ireland Only)

If a new mains plug needs to be fitted:

- Safely dispose of the old plug.
- Connect the brown lead to the live terminal in the plug.
- Connect the blue lead to the neutral terminal.



WARNING: No connection is to be made to the earth terminal.

Follow the fitting instructions supplied with good quality plugs. Recommended fuse: 3 A.

Using an Extension Cable

An extension cord should not be used unless absolutely necessary. Use an approved extension cable suitable for the power input of your charger (see **Technical Data**). The minimum conductor size is 1 mm²; the maximum length is 30 m.

When using a cable reel, always unwind the cable completely.

ASSEMBLY AND ADJUSTMENTS



WARNING: To reduce the risk of serious personal injury, turn tool off and disconnect battery pack before making any adjustments or removing/installing attachments or accessories. An accidental start-up can cause injury.



WARNING: Use only DEWALT battery packs and chargers.

Inserting and Removing the Battery Pack from the Tool (Fig. 2)

NOTE: Make sure your battery pack (G) is fully charged.

TO INSTALL THE BATTERY PACK INTO THE TOOL HANDLE

1. Align the battery pack (G) with the rails inside the tool's handle (Fig. 2).
2. Slide it into the handle until the battery pack is firmly seated in the tool and ensure that you hear the lock snap into place.

TO REMOVE THE BATTERY PACK FROM THE TOOL

1. Press the release buttons (H) and firmly pull the battery pack out of the tool handle.
2. Insert battery pack into the charger as described in the charger section of this manual.

FUEL GAUGE BATTERY PACKS (FIG. 2)

Some DEWALT battery packs include a fuel gauge which consists of three green LED lights that indicate the level of charge remaining in the battery pack.

To actuate the fuel gauge, press and hold the fuel gauge button (X). A combination of the three green LED lights will illuminate designating the level of charge left. When the level of charge in the battery is below the usable limit, the fuel gauge will not illuminate and the battery will need to be recharged.

NOTE: The fuel gauge is only an indication of the charge left on the battery pack. It does not indicate tool functionality and is subject to variation based on product components, temperature and end-user application.

Removing, Changing and/or Replacing the Cutting Dies (Fig. 1, 3)



WARNING: Never attempt to repair a damaged or worn cutting die. This could weaken the die and result in a serious injury. Discard the entire set and replace with a new set.

The tool is equipped with a stationary cutting die (C) and a moving cutting die (D). Each cutting die is fabricated with four different thread cutting sizes. Cutting die orientation is critical when changing or replacing the cutting dies.

1. Loosen both cutting die cap screws (K) anti-clockwise using the hex wrench (E) provided.
2. If your desired thread cutting size is overly worn, replace both with a new cutting die set.
3. Position the cutting dies so that both stationary cutting die and moving cutting die are aligned with same thread size. Ensure that the marked cutting faces (Figure 3) face each other.

NOTE: Ensure the cutting dies are seated against the two perpendicular surfaces of the stationary cutting die (C) jaw and moving cutting die (D) jaw before tightening.

4. Tighten cutting die cap screws (J) clockwise using the hex wrench (E).
5. Install a battery and cycle the tool to ensure proper assembly and alignment prior to making a cut.



CAUTION: If the cutting die cap screws or hex wrench are lost or damaged replace with identical replacement parts. Recommended replacement parts for use with your tool are available at extra cost from your local dealer or authorized service centre. Always use identical replacement parts.

OPERATION

Instructions for Use



WARNING: Always observe the safety instructions and applicable regulations.



WARNING: To reduce the risk of serious personal injury, turn tool off and disconnect battery pack before making any adjustments or removing/installing attachments or accessories. An accidental start-up can cause injury.



WARNING: Cut Hazard. NEVER have any part of your body near the cutters. Serious personal injury may occur.



WARNING: Cut Hazard. To reduce the risk of serious personal injury, DO NOT use the threaded rod cutter with any kind of accessory or attachment other than those recommended by DEWALT.



WARNING: Cut Hazard. Wear gloves when handling threaded rod. The ends and threads can be sharp and can cause serious personal injury.

Proper Hand Position (Fig. 6)



WARNING: To reduce the risk of serious personal injury, **ALWAYS** use proper hand position as shown.



WARNING: To reduce the risk of serious personal injury, **ALWAYS** hold securely in anticipation of a sudden reaction.

Proper hand position requires one hand on the main handle, with the other hand securing the work piece.

Trigger Switch (Fig. 4)



WARNING: This tool has no provision to lock the trigger switch in the ON position and should never be locked ON by any other means.

To turn the tool ON, squeeze the trigger switch (A). To turn the tool OFF release the trigger.

Reset/Lock-Off Button (Fig. 4)



Cutting



Lock-off



Reset/Return

The spring-loaded reset/lock-off button (B) determines the direction of the tool and also serves as a lock-off button.

To select normal cutting operation, release the trigger switch and depress the reset/lock-off button on the right side of the tool.

The center position of the button locks the tool in the off position. When changing the position of the reset/lock-off button, be sure the trigger is released.

To select reset, depress and hold the reset/lock-off button on the left side of the tool.

NOTICE: The rod cutter could stall during a cut either as a result of a depleted battery, or as a result of cutting a material too hard or too large.

Should the unit stop during the cut for any reason, press and hold the spring-loaded reset/lock-off button (B) in reset position (left side) and pull the trigger switch (A) to open the cutter jaws and remove the material.

NOTICE: Do not attempt to cut in the reset direction. Damage to the tool could result.

LED Worklight (Fig. 5)



CAUTION: Do not stare into worklight. Serious eye injury could result.

There is a worklight (I) located above the cutting area of the tool. The worklight is activated when the trigger switch is depressed. If the trigger switch remains depressed, the worklight will remain on.

NOTE: The worklight is for lighting the immediate work surface and is not intended to be used as a flashlight.

Hang Hook (Fig. 1)



WARNING: To reduce the risk of injury from the threaded rod cutter falling on operators or bystanders, make sure it is supported securely when using the hang hook, or resting in a secure and stable location when not in use. Be sure to keep the area below clear to reduce the risk of the tool or off-cut material falling and striking someone or something below.

The threaded rod cutter has a convenient hang hook (F) that allows it to hang on a suitable, stable structure between uses.

Cutting (Fig. 7)



WARNING: Cut Hazard. Wear gloves when handling threaded rod. The edges are sharp and can cause serious personal injury.



CAUTION: Cut length of threaded rod to be 6mm (1/4") minimum.

For accurate work, always secure the workpiece before cutting.

NOTICE: Before cutting, make sure the correct die size is in place for the intended size rod.

1. Position the threaded rod so that the material is between the stationary cutting die (C) and moving cutting die (D).
2. Align the threaded rod with cutting dies.
3. Depress trigger until the workpiece is fully cut.
4. Release trigger when the cutter has reached the open position.

When cutting overhead, always confirm workpiece is secure before cutting and be sure the excess rod that is cut is disposed of safely.

MAINTENANCE

Your DEWALT power tool has been designed to operate over a long period of time with a minimum of maintenance. Continuous satisfactory operation depends upon proper tool care and regular cleaning.



WARNING: To reduce the risk of serious personal injury, turn tool off and disconnect battery pack before making any adjustments or removing/installing attachments or accessories. An accidental start-up can cause injury.

The charger and battery pack are not serviceable.



Lubrication

Your power tool requires no additional lubrication.



Cleaning



WARNING: Blow dirt and dust out of the main housing with dry air as often as dirt is seen collecting in and around the air vents. Wear approved eye protection and approved dust mask when performing this procedure.



WARNING: Never use solvents or other harsh chemicals for cleaning the non-metallic parts of the tool. These chemicals may weaken the materials used in these parts. Use a cloth dampened only with water and mild soap. Never let any liquid get inside the tool; never immerse any part of the tool into a liquid.

CHARGER CLEANING INSTRUCTIONS



WARNING: Shock hazard. Disconnect the charger from the AC outlet before cleaning. Dirt and grease may be removed from the exterior of the charger using a cloth or soft non-metallic brush. Do not use water or any cleaning solutions.

Optional Accessories



WARNING: Since accessories, other than those offered by DEWALT, have not been tested with this product, use of such accessories with this tool could be hazardous. To reduce the risk of injury, only DEWALT recommended accessories should be used with this product.

Consult your dealer for further information on the appropriate accessories.

Protecting the Environment



Separate collection. This product must not be disposed of with normal household waste.

Should you find one day that your DEWALT product needs replacement, or if it is of no further use to you, do not dispose of it with household waste. Make this product available for separate collection.



Separate collection of used products and packaging allows materials to be recycled and used again. Re-use of recycled materials helps prevent environmental pollution and reduces the demand for raw materials.

Local regulations may provide for separate collection of electrical products from the household, at municipal waste sites or by the retailer when you purchase a new product.

DEWALT provides a facility for the collection and recycling of DEWALT products once they have reached the end of their working life. To take advantage of this service please return your product to any authorised repair agent who will collect them on our behalf.

You can check the location of your nearest authorised repair agent by contacting your local DEWALT office at the address indicated in this manual. Alternatively, a list of authorised DEWALT repair agents and full details of our after-sales service and contacts are available on the Internet at: **www.2helpU.com**.



Rechargeable Battery Pack

This long life battery pack must be recharged when it fails to produce sufficient power on jobs which were easily done before. At the end of its technical life, discard it with due care for our environment:

- Run the battery pack down completely, then remove it from the tool.
- Lithium-ion cells are recyclable. Take them to your dealer or a local recycling station. The collected battery packs will be recycled or disposed of properly.

CORTADORA DE VARILLAS DCS350

¡Enhorabuena!

Ud. ha optado por una herramienta DEWALT. Años de experiencia, un dedicado desarrollo de productos e innovación hacen de DEWALT uno de los socios más confiables para los usuarios profesionales de herramientas eléctricas.

Datos técnicos

		DCS350
Tensión	V_{cc}	18
Tipo		1
Velocidad sin carga	spm	30
Capacidad de corte		M6, M8, M10 y M12
Peso (sin paquete de baterías)	kg	4,1
Valores de ruido y valores de vibración (suma de vectores triaxiales) de acuerdo con EN60745-2-8:		
L_{PA} (nivel de presión sonora de emisión)	dB(A)	72
L_{WA} (nivel de potencia acústica)	dB(A)	83
K (incertidumbre para el nivel de sonido dado)	dB(A)	3
Valor de emisión de vibraciones $a_{h1} =$	m/s^2	<2,5
Incetidumbre K =	m/s^2	1,5

El nivel de emisión de vibración que figura en esta hoja de información se ha medido de conformidad con una prueba normalizada proporcionada en la EN 60745 y puede utilizarse para comparar una herramienta con otra. Puede usarse para una evaluación preliminar de exposición.



ADVERTENCIA: El nivel de emisión de vibración declarado representa las principales aplicaciones de la herramienta. Sin embargo, si se utiliza la herramienta para distintas aplicaciones, con accesorios diferentes o mal mantenidos, la emisión de vibración puede diferir. Esto puede aumentar considerablemente el nivel de exposición durante el período total de trabajo.

Una estimación del nivel de exposición a la vibración debería tener en cuenta también las veces en que la herramienta está apagada o cuando está en funcionamiento pero no realizando ningún trabajo. Esto puede reducir

considerablemente el nivel de exposición durante el periodo total de trabajo.

Identifique medidas de seguridad adicionales para proteger al operador de los efectos de la vibración tales como: ocuparse del mantenimiento de la herramienta y los accesorios, mantener las manos calientes y organizar los patrones de trabajo.

Paquete de baterías	DCB180	DCB181	DCB182
Tipo de batería	Li-Ion	Li-Ion	Li-Ion
Tensión	V_{cc}	18	18
Capacidad	Ah	3,0	1,5
Peso	kg	0,64	0,35

Paquete de baterías	DCB183/B	DCB184/B	DCB185
Tipo de batería	Li-Ion	Li-Ion	Li-Ion
Tensión	V_{cc}	18	18
Capacidad	Ah	2,0	5,0
Peso	kg	0,40	0,62

Cargador	DCB105		
Tensión de red	V _{CA}	230	
Tipo de batería	Li-Ion de 10,8/14,4/18		
Tiempo aprox. de carga de los paquetes de baterías	min	25 (1,3 Ah) 30 (1,5 Ah) 40 (2,0 Ah)	55 (3,0 Ah) 70 (4,0 Ah) 90 (5,0 Ah)
Peso	kg	0,49	

Cargador	DCB107		
Tensión de red	V _{CA}	230	
Tipo de batería	Li-Ion de 10,8/14,4/18		
Tiempo aprox. de carga de los paquetes de baterías	min	60 (1,3 Ah) 70 (1,5 Ah) 90 (2,0 Ah)	140 (3,0 Ah) 185 (4,0 Ah) 240 (5,0 Ah)
Peso	kg	0,29	

Cargador	DCB112		
Tensión de red	V _{CA}	230	
Tipo de batería	Li-Ion de 10,8/14,4/18		
Tiempo aprox. de carga de los paquetes de baterías	min	40 (1,3 Ah) 45 (1,5 Ah) 60 (2,0 Ah)	90 (3,0 Ah) 120 (4,0 Ah) 150 (5,0 Ah)
Peso	kg	0,36	

Cargador	DCB113		
Tensión de red	V _{CA}	230	
Tipo de batería	Li-Ion de 10,8/14,4/18		
Tiempo aprox. de carga de los paquetes de baterías	min	30 (1,3 Ah) 35 (1,5 Ah) 50 (2,0 Ah)	70 (3,0 Ah) 100 (4,0 Ah) 120 (5,0 Ah)
Peso	kg	0,4	

Cargador	DCB115		
Tensión de red	V _{CA}	230	
Tipo de batería	Li-Ion de 10,8/14,4/18		
Tiempo aprox. de carga de los paquetes de baterías	min	25 (1,3 Ah) 30 (1,5 Ah) 40 (2,0 Ah)	55 (3,0 Ah) 70 (4,0 Ah) 90 (5,0 Ah)
Peso	kg	0,5	

Fusibles:		
Europa	Herramientas de 230 V	10 amperios, red

Definiciones: normas de seguridad

Las siguientes definiciones describen el nivel de gravedad de las señales. Lea el manual y preste atención a estos símbolos.



PELIGRO: indica una situación de peligro inminente, que si no se evita, provocará la muerte o lesiones graves.



ADVERTENCIA: indica una situación de posible peligro que, si no se evita, podría provocar la muerte o lesiones graves.



ATENCIÓN: indica una situación de posible peligro que, si no se evita, puede provocar lesiones leves o moderadas.

AVISO: Indica una práctica no relacionada con las lesiones personales que, de no evitarse, puede ocasionar daños materiales.



Indica riesgo de descarga eléctrica.



Indica riesgo de incendio.

Declaración de conformidad con las normas europeas.

DIRECTIVA DE MÁQUINAS



CORTADORA DE VARILLAS DCS350

DEWALT declara que los productos descritos bajo **datos técnicos** cumplen con las siguientes normas:

2006/42/EC, EN60745-1:2009 +A11:2010, EN60745-2-8:2009.

Estos productos también cumplen con la Directiva 2004/108/EC (hasta 19/04/2016) 2014/30/EU (desde 20/04/2016) y 2011/65/EU. Si desea más información, póngase en contacto con DEWALT en la dirección indicada a continuación o consulte la parte posterior de este manual.

El que suscribe es responsable de la compilación del archivo técnico y realiza esta declaración en representación de DEWALT.

Markus Rompel
 Director de Ingeniería
 DEWALT, Richard-Klingner-Straße 11,
 D-65510, Idstein, Alemania
 18.05.2015



ADVERTENCIA: Para reducir el riesgo de lesión, lea el manual de instrucciones.

Advertencias generales de seguridad de herramientas eléctricas



¡ADVERTENCIA! Lea todas las advertencias de seguridad y todas las instrucciones. El incumplimiento de las advertencias e instrucciones podría provocar una descarga eléctrica, un incendio o lesiones graves.

GUARDE TODAS LAS ADVERTENCIAS E INSTRUCCIONES PARA FUTURAS CONSULTAS

El término "herramienta eléctrica" que aparece en las advertencias siguientes se refiere a la herramienta eléctrica alimentada a través de la red eléctrica (con cable) o a la que funciona con batería (sin cable).

1) SEGURIDAD EN LA ZONA DE TRABAJO

- a) **Mantenga su área de trabajo limpia y bien iluminada.** Las áreas en desorden u oscuras pueden provocar accidentes.
- b) **No utilice herramientas eléctricas en atmósferas explosivas, como ambientes donde haya polvo, gases o líquidos inflamables.** Las herramientas eléctricas originan chispas que pueden inflamar el polvo o los gases.
- c) **Mantenga alejados a los niños y a las personas que estén cerca mientras utiliza una herramienta eléctrica.** Las distracciones pueden provocar la pérdida de control.

2) SEGURIDAD ELÉCTRICA

- a) **Los enchufes de las herramientas eléctricas deben corresponderse con la toma de corriente. No modifique nunca el enchufe de ninguna forma. No utilice ningún enchufe adaptador con herramientas eléctricas conectadas a tierra.** Los enchufes no modificados y las tomas de corriente correspondientes reducirán el riesgo de descarga eléctrica.
- b) **Evite el contacto corporal con superficies conectadas a tierra, tales como tuberías, radiadores, cocinas y neveras.** Existe un mayor riesgo de descarga eléctrica si su propio cuerpo está conectado a tierra.
- c) **No exponga las herramientas eléctricas a la lluvia ni a condiciones húmedas.** Si entra agua a una herramienta eléctrica aumentará el riesgo de descarga eléctrica.
- d) **No someta el cable de alimentación a abusos. No use nunca el cable para transportar, tirar de la herramienta eléctrica o desenchufarla.** Mantenga el cable alejado del calor, aceite, bordes afilados y piezas en movimiento. Los

cables dañados o enredados aumentan el riesgo de descarga eléctrica.

- e) **Cuando esté utilizando una herramienta eléctrica al aire libre, use un cable alargador adecuado para uso en exteriores.** La utilización de un cable adecuado para el uso en exteriores reduce el riesgo de descarga eléctrica.
- f) **Si no puede evitar utilizar una herramienta eléctrica en un lugar húmedo, use un suministro protegido con un dispositivo de corriente residual (RCD, por sus siglas en inglés).** El uso de un dispositivo de corriente residual reduce el riesgo de descarga eléctrica.

3) SEGURIDAD PERSONAL

- a) **Manténgase alerta, esté atento a lo que hace y use el sentido común cuando utilice una herramienta eléctrica. No use una herramienta eléctrica cuando esté cansado o bajo los efectos de drogas, medicamentos o alcohol.** Un momento de falta de atención cuando se manejan las herramientas eléctricas puede ocasionar lesiones graves.
- b) **Utilice equipo de seguridad personal. Use siempre protección ocular.** El uso de equipo de protección, como mascarillas para polvo, calzado de seguridad antideslizante, cascos o protección auditiva en las condiciones adecuadas reducirá las lesiones.
- c) **Evite la puesta en funcionamiento involuntaria. Asegúrese de que el interruptor esté en posición de apagado antes de conectar a la fuente de alimentación o a la batería, o de levantar o transportar la herramienta.** El transportar herramientas eléctricas con el dedo puesto en el interruptor o herramientas eléctricas activadoras que tengan el interruptor encendido puede provocar accidentes.
- d) **Saque toda llave de ajuste o llave inglesa antes de encender la herramienta eléctrica.** Una llave inglesa u otra llave que se deje puesta en una pieza en movimiento de la herramienta eléctrica pueden ocasionar lesiones personales.
- e) **No se estire demasiado. Mantenga un equilibrio adecuado y la estabilidad constantemente.** Esto permite un mejor control de la herramienta eléctrica en situaciones inesperadas.
- f) **Use la vestimenta adecuada. No use joyas ni ropa holgada. Mantenga el cabello, la ropa y los guantes alejados de las piezas en movimiento.** Las ropas holgadas, las

joyas o el cabello largo pueden quedar atrapados en las piezas en movimiento.

- g) **Si se suministran dispositivos para la conexión del equipo de extracción y recogida de polvo, asegúrese de que estén conectados y de que se usen adecuadamente.** El uso de equipo de recogida de polvo puede reducir los riesgos relacionados con el polvo.

4) USO Y CUIDADO DE LA HERRAMIENTA ELÉCTRICA

- a) **No fuerce la herramienta eléctrica. Use la herramienta eléctrica correcta para su trabajo.** La herramienta eléctrica correcta funcionará mejor y con mayor seguridad si se utiliza de acuerdo con sus características técnicas.
- b) **No utilice la herramienta eléctrica si no puede encenderse y apagarse con el interruptor.** Toda herramienta eléctrica que no pueda controlarse con el interruptor es peligrosa y debe ser reparada.
- c) **Desconecte el enchufe de la fuente de alimentación o la batería de la herramienta eléctrica antes de realizar ajustes, cambiar accesorios o guardar las herramientas eléctricas.** Dichas medidas de seguridad preventivas reducen el riesgo de poner en marcha accidentalmente la herramienta eléctrica.
- d) **Guarde las herramientas eléctricas que no esté utilizando fuera del alcance de los niños y no permita que utilicen la herramienta eléctrica las personas que no estén familiarizadas con ella o con estas instrucciones.** Las herramientas eléctricas son peligrosas en manos de personas no capacitadas.
- e) **Realice el mantenimiento de las herramientas eléctricas. Compruebe si hay desalineación o bloqueo de las piezas en movimiento, rotura de piezas y otras condiciones que puedan afectar el funcionamiento de la herramienta eléctrica.** Si la herramienta eléctrica está dañada, llévela para que sea reparada antes de utilizarla. Se ocasionan muchos accidentes por el mal mantenimiento de las herramientas eléctricas.
- f) **Mantenga las herramientas para cortar afiladas y limpias.** Hay menos probabilidad de que las herramientas para cortar con bordes afilados se bloqueen y son más fáciles de controlar.
- g) **Utilice la herramienta eléctrica, los accesorios, las brocas de la herramienta, etc., conforme a estas instrucciones, teniendo en cuenta las condiciones de**

trabajo y el trabajo que vaya a realizarse.

El uso de la herramienta eléctrica para operaciones que no sean las previstas puede ocasionar una situación peligrosa.

5) USO Y CUIDADO DE LA HERRAMIENTA A BATERÍA

- a) **Recargue la herramienta únicamente con el cargador especificado por el fabricante.** Un cargador apropiado para un tipo de paquete de baterías puede generar un riesgo de incendio si se lo utiliza con otro paquete de baterías.
- b) **Utilice las herramientas eléctricas con los paquetes de baterías específicamente designados.** El uso de cualquier otro paquete de baterías puede generar un riesgo de lesiones e incendio.
- c) **Cuando el paquete de baterías no esté en uso, manténgalo alejado de otros objetos de metal, tales como ganchos sujetapapeles, monedas, llaves, clavos, tornillos u otros objetos pequeños de metal que puedan generar una conexión de un terminal a otro.** El cortocircuito entre los terminales de la batería puede provocar quemaduras o un incendio.
- d) **En condiciones de uso extremo, el líquido puede salirse de la batería. Evite tocarlo. Si accidentalmente lo tocara, enjuáguese con agua. Si el líquido le entrara en los ojos, consulte con un médico.** El líquido expulsado de la batería puede causar irritación o quemaduras.

6) SERVICIO

- a) **Lleve su herramienta eléctrica para que sea reparada por una persona cualificada que use solamente piezas de recambio idénticas.** Esto garantizará la seguridad de la herramienta eléctrica.

Normas específicas de seguridad adicionales para cortadora de varillas

- **Esta cortadora de varillas roscadas tiene como fin cortar los siguientes materiales y tamaños de varillas roscadas: Acero blando (M6 X 1, M8 X 1,25, M10 X 1,5, M12 X 1,75). Acero inoxidable (M6 X 1, M8 X 1,25, M10 X 1,5).**
- **Las matrices incluidas solo se utilizan para los materiales y tamaños especificados en el cuadro Aplicaciones de la sección Uso previsto.**
- **Sostenga la herramienta eléctrica por las superficies de agarre aisladas toda vez que realice una operación en la que**

el accesorio de corte pueda entrar en contacto con cables ocultos. El contacto de los accesorios de corte con un cable cargado puede cargar las partes metálicas expuestas de la herramienta eléctrica y producir una descarga eléctrica al operador.

- **Revise la herramienta y las matrices de corte antes de usarlas.** *Reemplace toda pieza que esté desgastada o dañada. Una herramienta dañada o incorrectamente ensamblada puede romperse y golpear al operador o al personal que esté cerca.*
- **NUNCA coloque ninguna parte de su cuerpo cerca de las cortadoras.** *Un momento de falta de atención cuando se manejan las herramientas eléctricas puede ocasionar lesiones graves.*
- **SIEMPRE utilice guantes al manipular las varillas roscadas.** *Los extremos y roscas pueden ser filosos y generarle graves lesiones.*
- **Asegure con firmeza la pieza de metal que cortará** para evitar moverla durante el corte.
- **Siempre utilice zapatos de seguridad** para proteger sus pies contra los desechos de metal filosos en el suelo.
- **Mantenga ajustados todos los tornillos.** *Corrobore periódicamente que no se hayan aflojado.*
- **No coloque ningún objeto sobre las aberturas de la carcasa del motor.**
- **Manténgase alejado de las piezas del extremo que pueden caer después de cortarse.** *Pueden estar calientes, o ser filosas o pesadas.*
- **Las ventilaciones de aire con frecuencia suelen cubrir piezas en movimiento, por lo que se deben evitar.** *La ropa holgada, las joyas o el cabello largo se pueden enganchar en las piezas en movimiento.*

Riesgos residuales

A pesar de la aplicación de las regulaciones de seguridad pertinentes y del uso de dispositivos de seguridad, existen determinados riesgos residuales que no pueden evitarse. Los riesgos son los siguientes:

- Deterioro auditivo.
- Riesgo de lesiones personales debidas a partículas flotantes en el aire.
- Riesgo de quemaduras producidas por los accesorios que se calientan durante el funcionamiento.
- Riesgo de lesión debido al uso prolongado.

Marcas sobre la herramienta

En la herramienta se muestran los siguientes pictogramas:



Antes de usarse, lea el manual de instrucciones.



Use protección para los oídos.



Use protección ocular.

POSICIÓN DEL CÓDIGO DE FECHA

El código de fecha, que incluye también el año de fabricación, está impreso en la superficie del alojamiento que forma la unión de montaje del producto y la batería.

Ejemplo:

2015 XX XX

Año de fabricación

Instrucciones de seguridad importantes para todos los cargadores de baterías

CONSERVE ESTAS INSTRUCCIONES: *Este manual contiene instrucciones importantes de seguridad y funcionamiento para los cargadores de batería compatibles (Consultar **Datos técnicos**).*

- *Antes de usar el cargador, lea todas las instrucciones y marcas de precaución en el cargador, el paquete de baterías y el producto que use el paquete de baterías.*



ADVERTENCIA: *Riesgo de descarga. No permita el ingreso de líquido en el cargador. Puede producirse una descarga eléctrica.*



ADVERTENCIA: *Recomendamos el uso de un dispositivo de corriente residual con una clasificación de corriente residual de 30 mA o menos.*



PRECAUCIÓN: *Riesgo de quemadura. A fin de disminuir el riesgo de lesiones, recargue solo los paquetes de baterías recargables DEWALT. Otros tipos de baterías podrían provocar daños materiales y lesiones.*



PRECAUCIÓN: *Los niños deberán permanecer vigilados para garantizar que no jueguen con el aparato.*

AVISO: *En determinadas condiciones, estando el cargador enchufado a la alimentación eléctrica, los contactos de*

carga interiores del cargador pueden ser cortocircuitados por materiales extraños. Los materiales extraños de naturaleza conductiva, tales como, entre otros, lana de acero, papel aluminio o cualquier otra acumulación de partículas metálicas, deben mantenerse alejados de las cavidades del cargador. Desconecte siempre el cargador de la red cuando no haya ningún paquete de baterías en la cavidad. Desconecte el cargador antes de intentar limpiarlo

- **NO intente cargar el paquete de baterías con otros cargadores diferentes de los incluidos en este manual.** El cargador y el paquete de baterías tienen un diseño específico de trabajo en conjunto.
- **Estos cargadores no están diseñados para usos diferentes a cargar baterías recargables DEWALT.** Cualquier otro uso puede resultar en un riesgo de incendio, descarga eléctrica o electrocución.
- **No exponga el cargador a la lluvia ni la nieve.**
- **Tire del enchufe, no del cable, cuando desconecte el cargador.** Esto disminuirá el riesgo de daños en el enchufe y el cable eléctricos.
- **Asegúrese de saber dónde se encuentra el cable para no pararse encima, tropezarse con él o someterlo de otra manera a daños o tensión.**
- **No utilice un cable de extensión salvo que sea absolutamente necesario.** El uso de un cable de extensión inadecuado podría resultar en un riesgo de incendio, descarga eléctrica o electrocución.
- **No coloque ningún objeto encima del cargador ni coloque a este último en una superficie blanda que pueda bloquear las ranuras de ventilación y generar un excesivo recalentamiento interno.** Coloque el cargador en una posición alejada de cualquier fuente de calor. El cargador tiene ventilación a través de las ranuras en las partes superior e inferior del alojamiento.
- **No opere el cargador con un cable o enchufe dañados; haga que los reparen de inmediato.**
- **No utilice el cargador si ha recibido un golpe fuerte, se ha caído o se ha dañado de otra manera.** Llévelo a un centro de reparaciones autorizado.

- **No desarme el cargador; llévelo a un centro de reparaciones autorizado de DEWALT cuando se requiera mantenimiento o una reparación.** El reensamblaje incorrecto puede resultar en un riesgo de descarga eléctrica, electrocución o incendio.
- **Si el cable de suministro está dañado, deberá sustituirlo de inmediato el fabricante, su agente de reparaciones o una persona cualificada similar para evitar todo tipo de peligro.**
- **Desconecte el cargador del tomacorriente antes de intentar limpiarlo. Esto disminuirá el riesgo de descarga eléctrica.** Extraer el paquete de baterías no disminuirá este riesgo.
- **NUNCA intente conectar dos cargadores juntos.**
- **El cargador está diseñado para funcionar con alimentación eléctrica estándar de 230 V para hogares. No intente usarlo con otro voltaje.** Esto no se aplica al cargador vehicular.

CONSERVE ESTAS INSTRUCCIONES

Cargadores

Los cargadores DCB105, DCB107 y DCB112 aceptan paquetes de baterías de iones de litio XR de 10,8 V, 14,4 V y 18 V (DCB140, DCB141, DCB142, DCB143, DCB144, DCB145, DCB180, DCB181, DCB182, DCB183, DCB184 y DCB185).

Los cargadores DEWALT no necesitan ningún ajuste y están diseñados para ofrecer el funcionamiento más fácil al usuario.





Procedimiento de carga (Fig. 2)







1. Conecte el cargador a la toma adecuada antes de introducir el paquete de baterías.
2. Introduzca el paquete de baterías (G) en el cargador. La luz roja (de carga) parpadeará de forma continua, indicando que el proceso de carga ha comenzado.
3. Se indicará la finalización de la carga por medio de la luz roja que permanece en modo encendido de forma continua. La batería está cargada por completo y puede usarse en este momento o dejarse en el cargador.

NOTA: Para garantizar el máximo rendimiento y la máxima duración de las baterías de iones de litio, cargue el paquete de baterías por completo antes de utilizarlo por primera vez.

Proceso de carga

Consulte la tabla de abajo para conocer el estado de carga de la batería.

Indicadores de carga: DCB105	
 cargando	— — — —
 totalmente cargado	—————
 retardo por batería fría/caliente	— • — • — •
 sustituir el paquete de baterías	• • • • • • • •

Indicadores de carga: DCB107, DCB112, DCB113, DCB115	
 cargando	— — — — 
 totalmente cargado	————— 
 retardo por batería fría/ caliente*	— — — ————— 

***DCB107, DCB112, DCB113, DCB115:**

La luz roja continuará parpadeando, pero una luz indicadora amarilla se iluminará durante esta operación. Una vez que la batería haya alcanzado la temperatura adecuada, la luz amarilla se apagará y el cargador retomará el procedimiento de carga.

Los cargadores compatibles no cargan las baterías defectuosas. El cargador indicará que un paquete de baterías está defectuoso al no iluminarse o mostrar el patrón de destellos de Problema en la batería o cargador.

NOTA: Esto también podría significar que hay un problema con el cargador.

Si el cargador indica un problema, lleve el cargador y la batería a un centro de reparaciones autorizado para que los prueben.

RETARDO POR BATERÍA FRÍA/CALIENTE

Cuando el cargador detecta una batería demasiado fría o caliente, automáticamente inicia un retardo por batería fría/caliente, suspendiendo la carga hasta que la batería haya alcanzado la temperatura adecuada. El cargador cambiará automáticamente al modo de carga de batería. Esta función garantiza una máxima vida útil de la batería.

Un paquete de baterías frío se cargará en aproximadamente la mitad de tiempo que uno caliente. El paquete de baterías se cargará a esa tasa de carga menor durante todo el ciclo de carga y no regresará a la tasa máxima, aun si la batería se calienta.

SOLAMENTE PAQUETES DE BATERÍAS DE IONES DE LITIO

Las herramientas de iones de litio XR han sido diseñadas con un sistema de protección electrónica que protege la batería contra la sobrecarga, el recalentamiento o las grandes descargas.

La herramienta se apagará automáticamente si se activa el sistema de protección electrónica. Si esto ocurre, coloque la batería de iones de litio en el cargador hasta que se cargue totalmente.

Instrucciones de seguridad importantes para todos los paquetes de baterías

Cuando solicite paquetes de baterías de repuesto, asegúrese de incluir el número de catálogo y el voltaje.

Cuando lo saque de su caja, el paquete de baterías no estará completamente cargado. Antes de usar el paquete de baterías y el cargador, lea las instrucciones de seguridad siguientes. Luego siga los procedimientos de carga descritos.

LEA TODAS LAS INSTRUCCIONES

- **No recargue ni use la batería en atmósferas explosivas, tales como aquellas en las que haya líquidos, gases o polvo inflamables.** Si inserta o extrae la batería del cargador, puede combustionar el polvo o los humos.
- **No fuerce nunca el paquete de baterías para meterlo en el cargador. No modifique el paquete de baterías de ninguna forma para que encaje en un cargador no compatible, dado que el paquete de baterías puede romperse y causar lesiones graves.**
- **Cargue los paquetes de baterías exclusivamente con los cargadores DEWALT.**
- **NO salpique con agua ni sumerja en ella o en otros líquidos.**
- **No almacene ni use la herramienta y el paquete de baterías en ubicaciones donde la temperatura pueda alcanzar o superar los 40 °C (105 °F) (tales como cobertizos o construcciones de metal en verano).**



ADVERTENCIA: Nunca intente abrir el paquete de baterías por ningún motivo.

Si la carcasa del paquete de baterías está quebrada o dañada, no la inserte en el cargador. No aplaste el paquete de baterías, ni lo dañe o deje caer al suelo. No utilice un paquete de baterías o cargador que haya recibido un golpe fuerte, que se haya caído, al que le haya pasado por encima un vehículo o que se haya dañado de otra manera (por ej., que haya sido perforado con un clavo, golpeado con un martillo o aplastado con los pies). Puede producirse una descarga eléctrica o electrocuciones. Los paquetes de baterías dañados deben ser

devueltos al centro de reparaciones para su reciclaje.



PRECAUCIÓN: Cuando no la use, coloque la herramienta sobre su lateral en una superficie estable donde no se encienda automáticamente ni represente un riesgo por caída. Algunas herramientas con paquetes de baterías grandes se sostienen verticalmente sobre dichos paquetes, pero pueden voltearse fácilmente.

INSTRUCCIONES DE SEGURIDAD ESPECÍFICAS PARA LOS IONES DE LITIO (LI-ION)

- **No incinere el paquete de baterías, incluso si estuviera muy dañado o completamente deteriorado.** El paquete de baterías puede explotar en un incendio. Se generan humos y materiales tóxicos cuando se queman paquetes de baterías de iones de litio.
- **Si el contenido de la batería entra en contacto con la piel, lave de inmediato el área con jabón neutro y agua.** Si el líquido de la batería le entra en el ojo, enjuáguese con agua por encima del ojo abierto durante 15 minutos o hasta que cese la irritación. Si requiere atención médica, el electrolito de la batería está compuesto de una mezcla de carbonatos líquidos orgánicos y sales de litio.
- **El contenido de las celdas abiertas de la batería puede causar irritación en las vías respiratorias.** Busque aire fresco. Si los síntomas continúan, busque ayuda médica.



ADVERTENCIA: Riesgo de quemadura. El líquido de la batería puede ser inflamable si se lo expone a una chispa o llama.

Transporte

Las baterías DEWALT cumplen todas las normas de transporte aplicables según lo dispuesto en los estándares industriales y legales, entre ellas, las Recomendaciones relativas al transporte de mercancías peligrosas de la ONU; los Reglamentos de Mercancías Peligrosas de la Asociación Internacional de Transporte Aéreo (IATA), el Código Marítimo Internacional de Mercancías Peligrosas (IMDG) y el Acuerdo Europeo sobre Transporte Internacional de Mercancías Peligrosas por Carretera (ADR). Las celdas y las baterías de iones de litio han sido probadas de acuerdo a lo establecido en la sección 38.3 del Manual de pruebas y criterios de las Recomendaciones relativas al transporte de mercancías peligrosas de la ONU.

En muchos casos, el transporte de paquetes de baterías DEWALT está exento de la clasificación de completamente regulado como material peligroso de clase 9. En general, los dos únicos casos en que se requiere el transporte de clase 9 son:

1. Transporte aéreo de más de dos paquetes de baterías de iones de litio DEWALT cuando el embalaje contiene solo paquetes de baterías (no herramientas); y
2. Cualquier transporte que contenga baterías de iones de litio con calificación energética superior a 100 vatios por hora (Wh). Todas las baterías de iones de litio tienen indicada la calificación de vatios por hora en el paquete.

Independientemente de si el transporte se considera exento o completamente regulado, el expedidor será responsable de consultar las normas recientes sobre los requisitos de embalaje, etiquetado o marcado, y documentación.

El transporte de baterías podría ser causa de incendios si los terminales de la batería entran accidentalmente en contacto con materiales conductores. Por lo tanto, cuando transporte paquetes de baterías, asegúrese de que los terminales de las baterías estén protegidos y bien aislados de los materiales que podrían tocarlos y generar un cortocircuito.

La información expuesta en esta sección del manual se proporciona de buena fe y se considera exacta en el momento de creación del documento. No obstante, no se ofrece ninguna garantía, ni implícita ni explícita. Es responsabilidad del comprador comprobar que todas sus actividades se ajusten a las normas de aplicación.

Paquete de baterías

TIPO DE BATERÍA

El DCS350 funciona con un paquete de baterías de 18 voltios.

Puede usar los paquetes de baterías DCB180, DCB181, DCB182, DCB183, DCB184 o DCB185. Consulte los **Datos técnicos** para obtener más información.

Recomendaciones de almacenamiento

1. El mejor lugar de almacenamiento es uno que sea fresco y seco, no expuesto a la luz solar directa y a calor o frío excesivos. Para un rendimiento y una duración óptimos de la batería, almacene los paquetes de baterías a temperatura ambiente cuando no se usan.

- En casos de almacenamiento prolongado, se recomienda almacenar el paquete de baterías completamente cargado en un lugar fresco y seco, y fuera del cargador para obtener resultados óptimos.

NOTA: Los paquetes de baterías no deben almacenarse sin nada de carga. El paquete de baterías deberá recargarse antes de usarlo.

Etiquetas en el cargador y en el paquete de baterías

Además de los pictogramas utilizados en el presente manual, las etiquetas del cargador y del paquete de baterías muestran los siguientes pictogramas:



Antes de usarse, lea el manual de instrucciones.



Vea los **Datos técnicos** para conocer el tiempo de carga.



Batería cargando.



Batería cargada.



Batería defectuosa.



retardo por batería fría/caliente.



No toque con objetos conductores.



No cargue paquetes de baterías dañados.



No exponga al agua.



Reemplace de inmediato los cables defectuosos.



Cargue solo entre 4 °C y 40 °C.



Solo para uso en interior.



Descarte el paquete de baterías con el debido cuidado del medioambiente.

LI-ION



Cargue los paquetes de baterías DEWALT únicamente con los cargadores DEWALT indicados. Cargar paquetes de baterías distintos a los indicados por DEWALT en un cargador DEWALT, puede hacer que las baterías exploten o causar otras situaciones peligrosas.



No quemé el paquete de baterías.

Contenidos del paquete

El paquete contiene:

- Cortadora de varillas
 - Manual de instrucciones
- Compruebe la existencia de daños en la herramienta, las partes o los accesorios que puedan haber ocurrido durante el transporte.
 - Tome un tiempo para leer atentamente y comprender este manual antes de la operación.

Descripción (Fig. 1)



ADVERTENCIA: Nunca modifique la herramienta eléctrica ni ninguna parte de ella. Podrían producirse daños o lesiones.

- Interruptor de gatillo
- Botón de reinicio/bloqueo
- Matriz de corte fija
- Matriz de corte móvil
- Llave hexagonal
- Gancho de suspensión
- Paquete de baterías
- Botón de liberación de la batería
- Luz LED de trabajo
- Tornillos de casquillo de la matriz de corte

USO PREVISTO

Las cortadoras de varillas roscadas están destinadas a aplicaciones de corte.

NO use en condiciones húmedas ni en presencia de líquidos o gases inflamables.

Esta cortadora de varillas es una herramienta eléctrica profesional.

NO permita que los niños entren en contacto con la herramienta. Se requiere supervisión cuando operadores sin experiencia usan esta herramienta.

- Niños pequeños y personas enfermas.** Este aparato no está destinado al uso por parte de niños pequeños o personas enfermas sin supervisión.

- Este producto no ha sido diseñado para ser utilizado por personas (incluidos los niños) con capacidades físicas, sensoriales o mentales reducidas, o que carezcan de la experiencia o del conocimiento necesarios, a menos que estén supervisadas por una persona encargada de su seguridad. No deberá dejar nunca a los niños solos con este producto.

NO use para cortar pernos cónicos, roscas de diferentes tamaños o varillas reforzadas.

APLICACIONES RECOMENDADAS	
	Tamaño de varilla
Acero blando	M6 x 1
	M8 x 1,25
	M10 x 1,5
	M12 x 1,75
Acero inoxidable	M6 x 1
	M8 x 1,25
	M10 x 1,5

Seguridad eléctrica

El motor eléctrico está concebido para un solo voltaje. Compruebe siempre que el voltaje del paquete de baterías corresponda al indicado en la placa de características. Asegúrese también de que el voltaje del cargador corresponda al de la red eléctrica.



Su cargador DEWALT tiene doble aislamiento conforme a la norma EN 60335, por lo que no requiere conexión a tierra.

Si el cable suministrado está dañado, deberá sustituirse con el cable especialmente preparado que se puede conseguir en la organización de reparaciones de DEWALT.

Uso de un cable prolongador

No deberán usarse cables prolongadores salvo que sea absolutamente necesario. En caso necesario, utilice un cable prolongador adecuado para la potencia de entrada de su cargador (vea los **Datos técnicos**). El tamaño mínimo del conductor es de 1 mm²; la longitud máxima es de 30 m.

Si utiliza un carrete de cable, desenrolle siempre el cable completamente.

ENSAMBLAJE Y AJUSTES



ADVERTENCIA: Para reducir el riesgo de lesiones graves, apague la herramienta y desconecte el paquete de baterías antes de realizar ajustes o quitar/instalar aditamentos o accesorios. Un arranque accidental puede ocasionar lesiones.



ADVERTENCIA: Use solamente paquetes de baterías y cargadores DEWALT.

Introducir y retirar el paquete de baterías de la herramienta (Fig. 2)

NOTA: Compruebe que su paquete de baterías (G) esté completamente cargado.

PARA INSTALAR EL PAQUETE DE BATERÍAS EN EL MANGO DE LA HERRAMIENTA

1. Alinee el paquete de baterías (G) con los rieles ubicados en el interior del mango de la herramienta (Fig. 2).
2. Introdúzcalo en el mango hasta que el paquete de baterías se haya ubicado firmemente en la herramienta y compruebe escuchar un chasquido cuando se bloquea.

PARA RETIRAR EL PAQUETE DE BATERÍAS DE LA HERRAMIENTA

1. Pulse los botones de liberación (H) y tire firmemente del paquete de baterías para sacarlo del mango de la herramienta.
2. Introduzca el paquete de baterías en el cargador tal y como se indica en la sección del cargador del presente manual.

PAQUETES DE BATERÍAS CON MEDIDOR DE CARGA (FIG. 2)

Algunos paquetes de baterías DEWALT incluyen un medidor de carga, el cual consiste en tres luces LED verdes que indican el nivel de carga remanente en el paquete de baterías.

Para accionar el medidor de carga, mantenga presionado el botón del medidor de carga (X). Se iluminará un conjunto de tres luces LED verdes que designan el nivel de carga restante. Cuando el nivel de carga en la batería sea inferior al límite utilizable, el medidor de carga no se iluminará y la batería deberá recargarse.

NOTA: El medidor de carga es solo un indicador de la carga restante en el paquete de baterías. No indica la funcionalidad de la herramienta y está sujeto a variaciones de acuerdo con los componentes del producto, la temperatura y la aplicación del usuario final.

Extracción, cambio o reemplazo de las matrices de corte (Fig. 1, 3)



ADVERTENCIA: Nunca intente reparar una matriz de corte desgastada o dañada. Esto podría debilitar la matriz y resultar en lesiones graves. Deseche el juego completo y reemplácelo con uno nuevo.

La herramienta viene equipada con una matriz de corte fija (C) y una móvil (D). Cada matriz de corte está fabricada con cuatro tamaños de corte de rosca diferentes. La orientación de la matriz de corte es fundamental al cambiar o reemplazar las matrices de corte.

1. Afloje ambos tornillos de casquillo de la matriz de corte (K) en sentido antihorario con la llave hexagonal (E) provista.
2. Si el tamaño de corte de rosca deseado está demasiado desgastado, reemplácelo con el nuevo juego de matrices de corte.
3. Coloque la matriz de corte de forma tal que la matriz de corte fija y la matriz de corte móvil queden alineadas con el mismo tamaño de rosca. Asegúrese de que las caras de corte marcadas (Figura 3) se enfrenten.

NOTA: Asegúrese de que las matrices de corte se asienten contra las dos superficies perpendiculares de la pinza de la matriz de corte fija (C) y la pinza de la matriz de corte móvil (D) antes de ajustar.

4. Ajuste los tornillos de casquillo de la matriz de corte (J) en sentido horario con la llave hexagonal (E).
5. Instale una batería y haga funcionar la herramienta para garantizar que su ensamblaje y alineación sean correctos antes de realizar un corte.



PRECAUCIÓN: Si se pierden o dañan los tornillos de casquillo de la matriz de corte o la llave hexagonal, reemplácelos con piezas de repuesto idénticas. Las piezas de repuesto recomendadas para usar con su herramienta están disponibles a un costo adicional en su distribuidor local o centro de reparaciones autorizado. Utilice siempre piezas de repuesto idénticas.

FUNCIONAMIENTO

Instrucciones de uso



ADVERTENCIA: Siempre observe las instrucciones de seguridad y regulaciones de aplicación.



ADVERTENCIA: Para reducir el riesgo de lesiones graves, apague la herramienta y desconecte el paquete de baterías antes de realizar ajustes o quitar/instalar aditamentos o accesorios. Un arranque accidental puede ocasionar lesiones.



ADVERTENCIA: Riesgo de corte. NUNCA coloque ninguna parte de su cuerpo cerca de las cortadoras. Pueden producirse lesiones graves.



ADVERTENCIA: Riesgo de corte. Para disminuir el riesgo de lesiones graves, NO use la cortadora de varillas roscadas con ninguna clase de accesorio o aditamento diferente de los recomendados por DEWALT.



ADVERTENCIA: Riesgo de corte. Use guantes al manipular la varilla roscada. Los extremos y roscas pueden ser filosos y generarle graves lesiones.

Posición correcta de las manos (Fig. 6)



ADVERTENCIA: Para disminuir el riesgo de lesiones graves, **SIEMPRE** posiciones correctamente las manos, como se muestra.



ADVERTENCIA: Para reducir el riesgo de sufrir lesiones graves, sujete **SIEMPRE** la herramienta con firmeza para anticiparse a cualquier reacción repentina.

La posición adecuada de las manos exige que una mano se coloque en el mango principal y la otra en la pieza de trabajo.

Interruptor de gatillo (Fig. 4)



ADVERTENCIA: Esta herramienta no viene con función de bloqueo de interruptor de gatillo en la posición de encendido y nunca debe bloquearse en este modo de ninguna forma.

Para encender la herramienta, oprima el interruptor de gatillo (A). Para apagar la herramienta, libere el gatillo.

Botón de reinicio/bloqueo (Fig. 4)



Corte



Bloqueo



Reinicio/
Retorno

El botón de reinicio/bloqueo accionado por resorte (B) establece la dirección de la herramienta y también funciona como botón de bloqueo.

Para seleccionar un funcionamiento de corte normal, libere el interruptor de gatillo y oprima el botón de reinicio/bloqueo en el lateral derecho de la herramienta.

La posición central del botón bloquea la herramienta en la posición de apagado. Al cambiar la posición del botón de reinicio/bloqueo, asegúrese de que el gatillo quede liberado.

Para seleccionar reinicio, oprima y mantenga oprimido el botón de reinicio/bloqueo en el lateral izquierdo de la herramienta.

AVISO: Es posible que la cortadora de varillas se detenga durante un corte, ya sea porque la batería se descargó o porque el material de corte es demasiado duro o grande.

Si la unidad se detuviera durante el corte por cualquier motivo, presione y mantenga presionado el botón de reinicio/bloqueo con accionamiento por resorte (B) en la posición de reinicio (lateral izquierdo) y tire del interruptor de gatillo (A) para abrir las pinzas de la cortadora y extraer el material.

AVISO: No intente cortar en la dirección de reinicio. Podrían producirse daños en la herramienta.

Luces de trabajo LED (Fig. 5)



PRECAUCIÓN: No fije la vista en la luz de trabajo. Podrían producirse lesiones graves a la visión.

Hay una luz de trabajo (I) ubicada por encima del área de corte de la herramienta. La luz de trabajo se activa cuando se presiona el interruptor de gatillo. Si el interruptor de gatillo permanece oprimido, la luz de trabajo permanecerá encendida.

NOTA: La luz de trabajo está diseñada para iluminar la superficie de trabajo inmediata, no para su uso como linterna.

Gancho de suspensión (Fig. 1)



ADVERTENCIA: Para disminuir el riesgo de lesiones causadas por la caída de la cortadora de varillas roscadas a los operadores o personas que estén cerca, asegúrese de que la herramienta tenga un soporte firme al usar el gancho de suspensión o que esté apoyada en una ubicación estable y segura cuando no esté en uso. Asegúrese de mantener el área despejada para disminuir el riesgo de que la herramienta o el material de corte se caigan y golpeen a alguien o algo.

La cortadora de varillas roscadas viene con un conveniente gancho de suspensión (F) que permite colgarla en una estructura estable y adecuada entre usos.

Corte (Fig. 7)



ADVERTENCIA: Riesgo de corte.

Use guantes al manipular la varilla roscada. Los bordes son filosos y pueden causar lesiones graves.



PRECAUCIÓN: El largo de corte de la varilla roscada debe ser de 6 mm (1/4") como mínimo.

Para lograr un trabajo preciso, siempre asegure la pieza de trabajo antes de cortarla.

AVISO: Antes de cortar, asegúrese de que se haya colocado el tamaño de matriz correcto para el tamaño deseado de la varilla.

1. Posicione la varilla roscada de modo que el material esté entre la matriz de corte fija (C) y la matriz de corte móvil (D).
2. Alinee la varilla roscada con las matrices de corte.
3. Oprima el gatillo hasta que la pieza de trabajo esté completamente cortada.
4. Libere el gatillo cuando la cortadora haya llegado a la posición abierta.

Cuando corte por encima de la cabeza, siempre corrobore que la pieza de trabajo esté asegurada antes de cortar y que se disponga del exceso de varilla en forma segura.

MANTENIMIENTO

Su herramienta eléctrica DEWALT ha sido diseñada para funcionar por un período de tiempo prolongado con un mantenimiento mínimo. El funcionamiento satisfactorio continuo depende del cuidado apropiado de la herramienta y la limpieza periódica.



ADVERTENCIA: Para reducir el riesgo de lesiones graves, apague la herramienta y desconecte el paquete de baterías antes de realizar ajustes o quitar/instalar aditamentos o accesorios. Un arranque accidental puede ocasionar lesiones.

El cargador y el paquete de baterías no pueden repararse.



Lubricación

Su herramienta eléctrica no requiere lubricación adicional.



Limpieza



ADVERTENCIA: *Sople con aire seco la suciedad y el polvo de la carcasa principal tan pronto como se advierta la acumulación de suciedad en las rejillas de ventilación o en sus proximidades. Cuando lleve a cabo este procedimiento, use protección ocular y una mascarilla antipolvo aprobadas.*



ADVERTENCIA: *Nunca use solventes ni otros productos químicos abrasivos para limpiar las partes no metálicas de la herramienta. Estos productos químicos pueden debilitar los materiales usados en estas partes. Use un paño humedecido solo con agua y jabón neutro. Nunca permita el ingreso de líquido en la herramienta; nunca sumerja ninguna parte de la herramienta en líquido.*

INSTRUCCIONES DE LIMPIEZA DEL CARGADOR



ADVERTENCIA: *Riesgo de descarga. Desconecte el cargador del tomacorriente de CA antes de limpiarlo. Se puede extraer suciedad y grasa del exterior del cargador con un trapo o cepillo no metálico suave. No use agua ni ninguna solución de limpieza.*

Accesorios opcionales



ADVERTENCIA: *Como los accesorios, fuera de los ofrecidos por DEWALT, no han sido probados con este producto, el uso de tales accesorios con esta herramienta podría ser peligroso. Para reducir el riesgo de lesiones, solo debe usar accesorios recomendados por DEWALT con este producto.*

Consulte a su distribuidor para obtener más información acerca de los accesorios adecuados.

Protección del medioambiente



Recolección selectiva. Este producto no debe desecharse con los residuos domésticos normales.

Si un día descubre que tiene que cambiar su producto DEWALT o si ya no le sirve, no lo deseche con los residuos domésticos. Ponga este producto a disposición para su recolección separada.



La recolección separada de productos y embalajes usados permite que los materiales se reciclen y usen nuevamente. La reutilización de materiales reciclados ayuda a prevenir la contaminación ambiental y reduce la demanda de materia prima.

Las regulaciones locales pueden establecer la recolección separada de productos eléctricos del hogar, o el desechado en basureros municipales o a través del vendedor minorista cuando compra un nuevo producto.

DEWALT proporciona una instalación para la recolección y reciclaje de los productos DEWALT que hayan llegado al final de su vida útil. Para aprovechar este servicio, devuelva su producto a cualquier agente de reparación autorizado, quien lo recolectará en nuestra representación.

Puede comprobar dónde se encuentra su agente de reparaciones autorizado más próximo contactando a la oficina local de DEWALT en la dirección indicada en este manual. También está disponible en Internet la lista de agentes de reparaciones autorizados de DEWALT y todos los datos de nuestro servicio de posventa y de los contactos. Puede encontrarlos en este sitio: www.2helpU.com.



Paquete de baterías recargables

Este paquete de baterías de larga vida deberá recargarse cuando no produzca energía suficiente para trabajos que antes se efectuaban fácilmente. Al final de su vida útil, deseche las baterías respetando el medioambiente:

- Agote la batería en su totalidad y luego extráigala de la herramienta.
- Las celdas de iones de litio son reciclables. Llévelas a su distribuidor o punto de reciclaje local. Los paquetes de baterías recogidos serán reciclados o eliminados adecuadamente.

PINCE À COUPER LES TIGES

DCS350

Félicitations !

Vous avez choisi un outil DEWALT. Les années d'expertise dans le développement et l'innovation de ses produits ont fait de DEWALT un des partenaires les plus fiables pour les utilisateurs professionnels d'outils électriques.

Données techniques

		DCS350
Tension	V_{cc}	18
Type		1
Vitesse à vide	spm	30
Capacité de coupe		M6, M8, M10 et M12
Poids (sans bloc batterie)	kg	4,1
Valeurs acoustiques et valeurs vibratoires (somme vectorielle triax) selon EN60745-2-8 :		
L_{PA} (niveau d'émission de pression acoustique)	dB(A)	72
L_{WA} (niveau de puissance acoustique)	dB(A)	83
K (incertitude pour le niveau acoustique donné)	dB(A)	3
Valeur d'émission de vibrations a_{H1} =	m/s^2	<2,5
Incertitude K =	m/s^2	1,5

Le taux d'émission de vibrations indiqué dans ce feuillet informatif a été mesuré conformément à une méthode d'essai normalisé établie par EN 60745, et peut être utilisé pour comparer un outil à un autre. Il peut également être utilisé pour effectuer une évaluation préliminaire de l'exposition.



AVERTISSEMENT : le taux d'émission de vibrations déclaré correspond aux applications principales de l'outil. Néanmoins, si l'outil est utilisé pour différentes applications ou est mal entretenu, ce taux d'émission de vibrations pourra varier. Ces éléments peuvent augmenter considérablement le niveau d'exposition sur la durée totale de travail.

Toute estimation du degré d'exposition à des vibrations doit également prendre en compte les heures où l'outil est mis hors tension ou lorsqu'il tourne sans effectuer aucune tâche. Ces éléments peuvent réduire sensiblement le degré d'exposition sur la durée totale de travail.

Identifier des mesures de sécurité supplémentaires pour protéger l'opérateur contre les effets nocifs des vibrations telles que : maintenance de l'outil et des accessoires, maintenir la température des mains élevée, organisation du travail.

Bloc batterie		DCB180	DCB181	DCB182
Type de batterie		Li-Ion	Li-Ion	Li-Ion
Tension	V_{cc}	18	18	18
Capacité	Ah	3,0	1,5	4,0
Poids	kg	0,64	0,35	0,61
Bloc batterie		DCB183/B	DCB184/B	DCB185
Type de batterie		Li-Ion	Li-Ion	Li-Ion
Tension	V_{cc}	18	18	18
Capacité	Ah	2,0	5,0	1,3
Poids	kg	0,40	0,62	0,35

FRANÇAIS

Chargeur	DCB105		
Tension d'alimentation	V _{ca}	230	
Type de batterie	10,8/14,4/18 Li-Ion		
Durée de recharge approximative des blocs batterie	min	25 (1,3 Ah)	30 (1,5 Ah) 40 (2,0 Ah) 55 (3,0 Ah) 70 (4,0 Ah) 90 (5,0 Ah)
Poids	kg	0,49	

Chargeur	DCB107		
Tension d'alimentation	V _{caP}	230	
Type de batterie	10,8/14,4/18 Li-Ion		
Durée de recharge approximative des blocs batterie	min	60 (1,3 Ah)	70 (1,5 Ah) 90 (2,0 Ah) 140 (3,0 Ah) 185 (4,0 Ah) 240 (5,0 Ah)
Poids	kg	0,29	

Chargeur	DCB112		
Tension d'alimentation	V _{caP}	230	
Type de batterie	10,8/14,4/18 Li-Ion		
Durée de recharge approximative des blocs batterie	min	40 (1,3 Ah)	45 (1,5 Ah) 60 (2,0 Ah) 90 (3,0 Ah) 120 (4,0 Ah) 150 (5,0 Ah)
Poids	kg	0,36	

Chargeur	DCB113		
Tension d'alimentation	V _{caP}	230	
Type de batterie	10,8/14,4/18 Li-Ion		
Durée de recharge approximative des blocs batterie	min	30 (1,3 Ah)	35 (1,5 Ah) 50 (2,0 Ah) 70 (3,0 Ah) 100 (4,0 Ah) 120 (5,0 Ah)
Poids	kg	0,4	

Chargeur	DCB115		
Tension d'alimentation	V _{caP}	230	
Type de batterie	10,8/14,4/18 Li-Ion		
Durée de recharge approximative des blocs batterie	min	25 (1,3 Ah)	30 (1,5 Ah) 40 (2,0 Ah) 55 (3,0 Ah) 70 (4,0 Ah) 90 (5,0 Ah)
Poids	kg	0,5	

Fusibles :		
Europe	Outils 230 V	10 A, secteur
R-U et Irlande	Outils 230 V	13 A, dans les fiches

Définitions : consignes de sécurité

Les définitions ci-dessous décrivent le niveau de gravité de chaque mot signalétique. Lisez le manuel de l'utilisateur et soyez attentif à ces symboles.



DANGER : indique une situation dangereuse imminente qui, si elle n'est pas évitée, **entraînera des blessures graves ou mortelles.**



AVERTISSEMENT : indique une situation dangereuse potentielle qui, si elle n'est pas évitée, **pourrait entraîner des blessures graves ou mortelles.**



ATTENTION : indique une situation dangereuse potentielle qui, si elle n'est pas évitée, **pourrait entraîner des blessures minimes ou modérées.**

AVIS : indique une pratique ne **posant aucun risque de dommages corporels**, mais qui par contre, si rien n'est fait pour l'éviter, **pourrait poser des risques de dommages matériels.**



Indique un risque d'électrocution.



Indique un risque d'incendie.

Certificat de conformité CE

DIRECTIVE MACHINE



**PINCE À COUPER LES TIGES
DCS350**

DEWALT certifie que les produits décrits dans le paragraphe **Caractéristiques techniques** sont conformes aux normes : 2006/42/CE, EN60745-1:2009 +A11:2010, EN60745-2-8:2009.

Ces produits sont également conformes à la directive 2004/108/CE (jusqu'au 19/04/2016), 2014/30/UE (à partir du 20/04/2016) et 2011/65/UE. Pour plus d'informations, contacter DEWALT à l'adresse suivante ou se reporter au dos de cette notice d'instructions.

Le soussigné est responsable de la compilation du fichier technique et fait cette déclaration au nom de DEWALT.

Markus Rompel
Directeur de l'ingénierie
DEWALT, Richard-Klinger-Straße 11,
D-65510, Idstein, Allemagne
18/05/2015



AVERTISSEMENT : Afin de réduire le risque de blessure, lire la notice d'instructions.

Consignes de sécurité générales propres aux outils électriques



AVERTISSEMENT ! Lire tous les avertissements et toutes les consignes de sécurité. Tout manquement au respect des avertissements et des instructions peut entraîner un choc électrique, un incendie et/ou de graves blessures.

CONSERVER TOUS LES AVERTISSEMENTS ET TOUTES LES INSTRUCTIONS POUR POUVOIR S'Y RÉFÉRER DANS LE FUTUR

Le terme « outil électrique » mentionné dans les avertissements ci-après se rapporte aux outils alimentés sur secteur (avec fil) ou par batteries (sans fil).

1) SÉCURITÉ - AIRE DE TRAVAIL

- Maintenir l'aire de travail propre et bien éclairée.** Les lieux sombres ou encombrés sont propices aux accidents.
- Ne pas utiliser d'outil électrique dans un milieu déflagrant, comme en présence de liquides, gaz ou poussières inflammables.** Les outils électriques peuvent produire des étincelles qui pourraient enflammer toute émanation ou poussière ambiante.
- Maintenir à l'écart les enfants, ou toute autre personne, lors de l'utilisation d'un outil électrique.** Toute distraction pourrait faire perdre la maîtrise de l'appareil.

2) SÉCURITÉ ÉLECTRIQUE

- La fiche électrique de l'outil doit correspondre à la prise murale. Ne modifier la fiche en aucune façon. Ne pas utiliser de fiche d'adaptation avec un outil électrique mis à la terre (masse).** L'utilisation de fiches d'origine et de prises appropriées réduira tout risque de décharges électriques.
- Éviter tout contact corporel avec des éléments reliés à la terre comme des tuyaux, radiateurs, cuisinières ou réfrigérateurs.** Les risques de chocs électriques augmentent lorsque le corps est relié à la terre.
- Ne pas exposer les outils électriques à la pluie ou à l'humidité.** Tout contact d'un outil électrique avec un liquide augmente les risques de décharges électriques.

- Ne pas utiliser le cordon de façon abusive. Ne jamais utiliser le cordon pour transporter, tirer ou débrancher un outil électrique. Protéger le cordon de toute source de chaleur, de l'huile, et de tout bord tranchant ou pièce mobile.** Les cordons endommagés ou emmêlés augmentent les risques de décharges électriques.
- En cas d'utilisation d'un outil électrique à l'extérieur, utiliser systématiquement une rallonge conçue à cet effet.** Cela diminuera tout risque de décharges électriques.
- Si on ne peut éviter d'utiliser un outil électrique en milieu humide, utiliser un circuit protégé par un dispositif de courant résiduel (RCD).** Cela réduira tout risque de décharges électriques.

3) SÉCURITÉ PERSONNELLE

- Rester systématiquement vigilant et faire preuve de jugement lors de l'utilisation d'un outil électrique. Ne pas utiliser d'outil électrique en cas de fatigue ou sous l'influence de drogues, d'alcool ou de médicaments.** Tout moment d'inattention pendant l'utilisation d'un outil électrique comporte des risques de dommages corporels graves.
- Porter un équipement de protection individuel. Porter systématiquement un dispositif de protection oculaire.** Le fait de porter un masque anti-poussières, des chaussures antidérapantes, un casque de sécurité ou un dispositif de protection auditive, lorsque la situation le requiert, réduira les risques de dommages corporels.
- Prévenir tout démarrage accidentel. S'assurer que l'interrupteur est en position d'arrêt avant de brancher l'outil sur le secteur et/ou à la batterie, ou de le ramasser ou le transporter.** Transporter un outil le doigt sur l'interrupteur ou brancher un outil électrique alors que l'interrupteur est en position de marche invite les accidents.
- Retirer toute clé de réglage avant de démarrer l'outil.** Une clé laissée sur une pièce rotative d'un outil électrique comporte des risques de dommages corporels.
- Adopter une position stable. Maintenir les pieds bien ancrés au sol et conserver son équilibre en permanence.** Cela permettra de mieux maîtriser l'outil électrique en cas de situations imprévues.
- Porter des vêtements appropriés. Ne porter aucun vêtement ample ou bijou. Conserver les cheveux, les vêtements et les gants éloignés des parties mobiles.**

Les vêtements lâches, les bijoux ou les cheveux longs peuvent être happés par les parties mobiles.

- g) **Lorsqu'un dispositif de connexion à un système de dépoussiérage ou d'élimination est fourni, s'assurer qu'il est branché et utilisé correctement.** L'utilisation de ces dispositifs peut réduire les risques engendrés par les poussières.

4) UTILISATION ET ENTRETIEN DES OUTILS ÉLECTRIQUES

- a) **Ne pas forcer l'outil électrique. Utiliser l'outil approprié au travail en cours.** L'outil approprié effectuera un meilleur travail, de façon plus sûre et à la vitesse pour laquelle il a été conçu.
- b) **Ne pas utiliser un outil électrique dont l'interrupteur est défectueux.** Tout appareil dont l'interrupteur est défectueux est dangereux et doit être réparé.
- c) **Débrancher la fiche du secteur et/ou la batterie de l'outil électrique avant d'effectuer tout réglage, de changer tout accessoire, ou avant de le ranger.** Ces mesures de sécurité préventives réduisent le risque de démarrage accidentel de l'outil électrique.
- d) **Après utilisation, ranger les outils électriques hors de portée des enfants et ne permettre à aucune personne non familière avec son fonctionnement (ou sa notice d'instructions) de l'utiliser.** Les outils peuvent être dangereux entre des mains inexpérimentées.
- e) **Entretien les outils électriques. Vérifier les pièces mobiles pour s'assurer qu'elles sont bien alignées et tournent librement, qu'elles sont en bon état et ne sont affectées d'aucune condition susceptible de nuire au bon fonctionnement de l'outil. En cas de dommage, faire réparer l'outil électrique avant toute nouvelle utilisation.** De nombreux accidents sont causés par des outils mal entretenus.
- f) **Maintenir tout organe de coupe propre et bien affûté.** Les outils de coupe bien entretenus et affûtés sont moins susceptibles de se coincer et sont plus faciles à contrôler.
- g) **Utiliser un outil électrique, ses accessoires, mèches, etc., conformément aux présentes directives et suivant la manière prévue pour ce type particulier d'outil électrique, en tenant compte des conditions de travail et de la tâche à effectuer.** L'utilisation d'un outil électrique à des fins autres que celles prévues est potentiellement dangereuse.

5) UTILISATION ET ENTRETIEN DE LA BATTERIE DE L'OUTIL

- a) **Recharger uniquement avec le chargeur spécifié par le fabricant.** Un chargeur adapté pour un autre type de bloc batterie peut engendrer un risque d'incendie s'il est utilisé avec un bloc batterie différent.
- b) **Utiliser les outils électriques uniquement avec les blocs batterie spécialement conçus.** L'utilisation d'autres blocs batterie peut créer un risque de blessures et d'incendie.
- c) **Lorsque le bloc batterie n'est pas utilisé, le tenir éloigné de tout autre objet métallique, par ex. trombones, pièces de monnaie, clous, vis ou autres petits objets métalliques pouvant réaliser une connexion entre une borne et l'autre.** Le court-circuit des bornes de la batterie peut causer des brûlures ou un incendie.
- d) **En cas d'utilisation abusive, du liquide peut être éjecté de la batterie et il faut éviter tout contact avec ce dernier. En cas de contact accidentel, rincer à l'eau. Si le liquide entre en contact avec les yeux, consulter également un médecin.** Le liquide projeté de la batterie peut causer des irritations ou des brûlures.

6) RÉPARATION

- a) **Faire entretenir les outils électriques par un réparateur qualifié en n'utilisant que des pièces de rechange identiques.** Cela permettra de préserver l'intégrité de l'outil électrique et la sécurité de l'utilisateur.

Directives de sécurité additionnelles pour les pinces à couper les tiges

- **Cette pince à couper les tiges filetées est conçue pour la découpe de matériaux et de tiges filetées ci-dessous : Acier doux (M6 X 1, M8 X 1,25, M10 X 1,5, M12 X 1,75). Acier inoxydable (M6 X 1, M8 X 1,25, M10 X 1,5).**
- **Les matrices fournies sont uniquement utilisées pour les matériaux et les tailles spécifiés dans le tableau Applications à la section Usage prévu.**
- **Tenir l'outil par les surfaces isolées prévues à cet effet pendant toute utilisation où l'accessoire de coupe pourrait entrer en contact avec des fils électriques cachés.** Tout contact de l'accessoire de coupe avec un fil sous tension peut mettre les parties métalliques exposées de l'outil sous tension et provoquer un choc électrique à l'utilisateur.

- **Inspecter l'outil et les matrices à découper avant toute utilisation.** Remplacer les pièces usées ou endommagées. Un outil endommagé ou monté de manière incorrecte peut se casser et blesser l'utilisateur ou les personnes se trouvant à proximité.
- **RESTER TOUJOURS à l'écart des dispositifs de coupe.** Tout moment d'inattention pendant l'utilisation d'un outil électrique comporte des risques de dommages corporels graves.
- **TOUJOURS porter des gants lors de la manipulation de la tige filetée.** Les extrémités et les filetages peuvent être tranchants et peuvent causer des blessures graves.
- **Fixer solidement la pièce de métal à découper** pour éviter qu'elle ne se déplace pendant la découpe.
- **Penser à toujours porter des chaussures de sécurité** pour se protéger des débris métalliques tranchants au sol.
- **Toutes les vis doivent être bien serrées.** Vérifier régulièrement que c'est le cas.
- **Ne déposer aucun objet dans les ouvertures du boîtier du moteur.**
- **Se tenir à l'écart de l'extrémité des pièces qui peuvent chuter après avoir été découpées.** Elles peuvent être chaudes, tranchantes et/ou lourdes.
- **Les événements d'aération recouvrent souvent les pièces mobiles et doivent être évités.** Les vêtements lâches, les bijoux ou les cheveux longs peuvent être happés par les parties mobiles.

Risques résiduels

Malgré l'application de la réglementation de sécurité applicable et la mise en œuvre des dispositifs de sécurité, certains risques résiduels ne peuvent pas être évités. À savoir :

- Diminution de l'acuité auditive.
- Risques de dommages corporels dus à la projection de particules.
- Risques de brûlures provoquées par des accessoires chauffant pendant leur utilisation.
- Risques de dommages corporels dus à un usage prolongé.

Étiquettes sur l'appareil

Les pictogrammes suivants se trouvent sur l'outil :



Lire la notice d'instructions avant l'utilisation.



Porter une protection auditive.



Porter une protection oculaire.

POSITION DU CODE DE DATE

Le code de date, qui inclut également l'année de fabrication, est imprimé sur la surface du boîtier qui forme le joint de montage entre l'outil et la batterie.

Exemple :

2015 XX XX

Année de fabrication

Consignes de sécurité importantes relatives à tous les chargeurs de batterie

CONSERVER CES INSTRUCTIONS : Ce manuel contient d'importantes consignes de sécurité et de fonctionnement concernant les chargeurs de batterie compatibles (consulter les **Caractéristiques Techniques**).

- Avant d'utiliser le chargeur, lire toutes les instructions et les marquages d'avertissement sur le chargeur, le bloc batterie et le produit utilisant le bloc batterie.



AVERTISSEMENT : risque de choc. Ne pas laisser les liquides pénétrer dans le chargeur. Risque de choc électrique.



AVERTISSEMENT : Il est recommandé d'utiliser un dispositif de courant résiduel avec un courant résiduel de 30 mA maximum.



ATTENTION : risque de brûlure. Pour réduire le risque de blessures, charger uniquement des batteries rechargeables DEWALT. Les autres types de batteries peuvent exploser et causer des blessures et des dégâts.



ATTENTION : les enfants doivent être surveillés pour s'assurer qu'ils ne jouent pas avec l'appareil.

INDICATION : sous certaines conditions, lorsque le chargeur est branché à l'alimentation électrique, les contacts de charge exposés à l'intérieur du chargeur peuvent être mis en court-circuit par un corps étranger. Les corps étrangers de nature conductrice tels que, mais ne se limitant pas à, la laine

d'acier, le papier aluminium ou toute accumulation de particules métalliques doivent être tenus éloignés des cavités du chargeur. Débrancher toujours le chargeur de la prise lorsqu'il n'y a pas de bloc batterie dans la cavité. Débrancher le chargeur avant de le nettoyer.

- **NE PAS tenter de charger le bloc batterie avec un chargeur différent de ceux indiqués dans ce manuel.** Le chargeur et le bloc batterie sont spécifiquement conçus pour fonctionner ensemble.
- **Ces chargeurs ne sont pas prévus pour d'autres utilisations que la charge des batteries rechargeables DEWALT.** Toute autre utilisation peut causer un risque d'incendie, de choc électrique ou d'électrocution.
- **Ne pas exposer le chargeur à la pluie ou à la neige.**
- **Pour débrancher le chargeur, tirer sur la fiche et non sur le cordon.** Cela réduira le risque de dégât à la fiche et au cordon.
- **S'assurer que le cordon est placé de sorte qu'on ne puisse pas marcher dessus, trébucher ou l'endommager d'une autre manière.**
- **Ne pas utiliser de rallonge sauf si cela est absolument nécessaire.** Toute utilisation impropre d'une rallonge peut causer un risque d'incendie, de choc électrique ou d'électrocution.
- **Ne placer aucun objet sur le chargeur et ne pas le placer sur une surface molle qui pourrait obstruer les fentes d'aération et entraîner une chaleur interne excessive.** Éloigner le chargeur de toute source de chaleur. Le chargeur est aéré par des fentes au-dessus et au-dessous du boîtier.
- **Ne pas utiliser de chargeur ayant un cordon ou une fiche endommagés** — les faire remplacer immédiatement.
- **Ne pas utiliser le chargeur s'il a reçu un choc violent, s'il est tombé, ou s'il a été autrement endommagé de quelque manière que ce soit.** L'emmener dans un centre d'assistance agréé.
- **Ne pas démonter le chargeur ; l'apporter à un centre de réparation agréé lorsqu'un entretien ou une réparation est nécessaire.** Un remontage incorrect peut engendrer un choc électrique, une électrocution ou un incendie.

- **Si le cordon d'alimentation est endommagé, il doit être remplacé immédiatement par le fabricant, un agent de réparation ou une personne qualifiée similaire pour éviter tout risque.**
- **Débrancher le chargeur de la prise secteur avant de procéder à son nettoyage.** Cette précaution réduira le risque de choc électrique. Le retrait du bloc batterie ne réduira pas les risques.
- **Ne JAMAIS tenter de relier 2 chargeurs ensemble.**
- **Le chargeur est conçu pour être alimenté en courant électrique domestique standard 230 V. Ne pas essayer de l'utiliser avec n'importe quelle autre tension.** Cette directive ne concerne pas le chargeur pour véhicule.

CONSERVER CES INSTRUCTIONS

Chargeurs

Les chargeurs DCB105, DCB107 et DCB112 sont compatibles avec les blocs batterie 10,8 V, 14,4 V et 18 V Li-Ion XR (DCB140, DCB141, DCB142, DCB143, DCB144, DCB145, DCB180, DCB181, DCB182, DCB183, DCB184 et DCB185).

Les chargeurs DEWALT ne nécessitent aucun réglage et sont conçus pour une utilisation la plus simple possible.











Procédure de charge (Fig. 2)

1. Brancher le chargeur dans une prise appropriée avant d'insérer le bloc batterie.
2. Insérer le bloc batterie (G) dans le chargeur. Le témoin rouge (charge) clignote en continu pour indiquer que le processus de charge a commencé.
3. La fin de la charge est indiquée par le voyant rouge restant fixe en continu. Le bloc est alors complètement rechargé et il peut soit être utilisé, soit être laissé dans le chargeur.

REMARQUE : pour garantir les meilleures performances et une durée de vie plus longue des batteries Li-Ion, recharger complètement le bloc batterie avant la première utilisation.

Procédure de charge

Consulter le tableau ci-dessous pour connaître l'état de charge du bloc batterie.

Indicateurs de charge : DCB105	
	En charge — — — —
	Complètement rechargé —————
	Délai bloc chaud/froid — ● — ● — ●
	Remplacer le bloc batterie. ● ● ● ● ● ● ● ●
Indicateurs de charge : DCB107, DCB112, DCB113, DCB115	
	En charge — — — — 
	Complètement rechargé ————— 
	Délai bloc chaud/froid* — — — — ————— 

*DCB107, DCB112, DCB113, DCB115 :

Le voyant rouge continue à clignoter, mais un voyant jaune s'allume durant cette opération. Lorsque la batterie a retrouvé une température appropriée, le voyant jaune s'éteint et le chargeur reprend la procédure de charge.

Les chargeurs compatibles ne rechargent pas un bloc batterie défectueux. Le chargeur indique que la batterie est défectueuse en refusant de s'allumer ou en affichant le dessin clignotant indiquant un problème sur le bloc ou le chargeur.

REMARQUE : cela peut également signifier un problème sur un chargeur.

Si le chargeur indique un problème, porter le chargeur et le bloc batterie pour un test dans un centre d'assistance agréé.

DÉLAI BLOC CHAUD/FROID

Lorsque le chargeur détecte que la batterie est trop chaude ou trop froide, il démarre automatiquement un délai Bloc Chaud/Froid, suspendant la charge jusqu'à ce que la batterie ait atteint la température adéquate. Le chargeur passe ensuite directement en mode Charge. Cette fonctionnalité permet une durée de vie maximale de la batterie.

Un bloc batterie froid se recharge à un taux moitié moindre qu'un bloc batterie chaud. Le bloc batterie se charge à ce taux réduit pendant tout le cycle de charge et n'atteint pas le niveau de charge maximum même si la batterie se réchauffe.

BLOCS BATTERIE LI-ION UNIQUEMENT

Les outils XR Li-Ion sont conçus avec un système de protection électronique qui protège la batterie des surcharges, surchauffes ou d'être complètement déchargée.

L'outil s'éteint automatiquement si le système de protection électronique se déclenche. Si cela se produit, placer la batterie Li-Ion sur le chargeur jusqu'à ce qu'elle soit complètement rechargée.

Consignes de sécurité importantes relatives à tous les blocs batterie

Lors de la commande des blocs batterie de recharge, s'assurer d'inclure le numéro de référence et la tension.

Le bloc batterie n'est pas complètement chargé lors du déballage. Avant d'utiliser le bloc batterie, lire les consignes de sécurité ci-dessous. Consulter ensuite les procédures de charge indiquées.

LIRE TOUTES LES INSTRUCTIONS

- **Ne pas charger ni utiliser une batterie dans un milieu déflagrant, comme en présence de liquides, gaz ou poussières inflammables.** Insérer ou retirer le bloc batterie du chargeur peut enflammer la poussière ou des émanations.
- **Ne jamais forcer le bloc batterie dans le chargeur. Ne modifier le bloc batterie d'aucune manière que ce soit pour le faire entrer sur un chargeur incompatible, car le bloc batterie peut se casser et causer de graves blessures.**
- **Charger le bloc batterie uniquement dans les chargeurs DEWALT.**
- **Ne PAS élabousser NI plonger l'équipement dans l'eau ou dans d'autres liquides.**
- **Ne pas ranger ni utiliser l'outil et le bloc batterie dans des endroits où la température peut atteindre ou excéder 40 °C (105 °F) (comme dans les remises extérieures ou les bâtiments métalliques l'été).**



AVERTISSEMENT : ne jamais tenter d'ouvrir le bloc batterie pour quelque raison que ce soit. Si le boîtier du bloc batterie est fissuré ou endommagé, ne pas l'insérer dans un chargeur. Ne pas écraser, laisser tomber ni endommager le bloc batterie. Ne pas utiliser un bloc batterie ou un chargeur ayant reçu un choc violent, étant tombé, ayant été écrasé ou endommagé de quelque façon que ce soit (par ex. percé par un clou, frappé d'un coup de marteau, piétiné). Risque de choc électrique ou d'électrocution. Les blocs batterie endommagés doivent être renvoyés à un centre de réparation pour y être recyclés.



ATTENTION : Après utilisation, ranger l'outil, à plat, sur une surface stable là où il ne pourra ni faire tomber ni faire trébucher personne.

Certains outils équipés d'un gros bloc batterie peuvent tenir à la verticale sur celui-ci, mais manquent alors de stabilité.

CONSIGNES SPÉCIFIQUES DE SÉCURITÉ RELATIVES AUX BATTERIES LITHIUM-ION (LI-ION)

- **Ne pas jeter le bloc batterie au feu même s'il est complètement usé ou très endommagé.**
Le bloc batterie peut exploser au feu. Des fumées et matières toxiques sont générées quand les blocs batterie au lithium-ion sont brûlés.
- **Si le contenu de la batterie entre en contact avec la peau, laver immédiatement la zone avec du savon doux et de l'eau.** *Si le liquide de la batterie entre en contact avec les yeux, rincer l'œil ouvert pendant 15 minutes ou jusqu'à ce que cesse l'irritation. Si des soins médicaux sont nécessaires, sachez que l'électrolyte de la batterie est composé de carbonates organiques liquides et de sels de lithium.*
- **Le contenu de la batterie ouverte peut irriter les voies respiratoires.** *Aérer correctement. Si les symptômes persistent, consulter un médecin.*



AVERTISSEMENT : Risque de brûlure.
Le liquide de la batterie peut s'enflammer s'il est exposé à des étincelles ou à une flamme.

Transport

Les batteries DEWALT sont conformes à toutes les réglementations d'expédition applicables comme prescrit par les normes industrielles et juridiques qui incluent les recommandations de l'ONU pour le transport des marchandises dangereuses, les réglementations relatives aux marchandises dangereuses de l'International Air Transport Association (IATA), les réglementations de l'International Maritime Dangerous Goods (IMDG) et l'accord européen concernant le transport international de marchandises dangereuses sur route (ADR). Les cellules et les batteries ion lithium ont été testées conformément à la section 38.3 des recommandations de l'ONU pour les tests et critères relatifs au transport des marchandises dangereuses.

Dans la plupart des cas, il est prévu que l'expédition d'un bloc batterie DEWALT soit classé comme un matériau dangereux réglementé de classe 9. En général, les deux cas qui exigent l'expédition en classe 9 sont :

1. Expédition par voie aérienne de plus de deux blocs batterie ion lithium DEWALT lorsque l'emballage contient seulement les blocs batterie (sans outil) ; et
2. Toute expédition contenant une batterie ion lithium avec une caractéristique nominale d'énergie supérieure à 100 watts par heure (Wh). La caractéristique nominale en watts par heure de toutes les batteries ion lithium est inscrite sur l'emballage.

Que l'expédition soit exemptée ou réglementée, l'expéditeur a la responsabilité intégrale de consulter les dernières réglementations relatives à l'emballage, à l'étiquetage/au marquage et aux exigences de documentation.

Le transport des batteries peut causer un incendie si les bornes de la batterie entrent accidentellement en contact avec des matériaux conducteurs. Lors du transport des batteries, s'assurer que les bornes de la batterie sont protégées et bien isolées des matériaux qui pourraient les toucher et causer un court-circuit.

Les informations fournies dans cette section du manuel sont fournies en bonne foi et sont considérées précises au moment de la rédaction de ce document. Toutefois, aucune garantie explicite ou implicite ne peut être fournie. L'acheteur a la responsabilité de s'assurer que ses activités sont conformes aux réglementations applicables.

Bloc batterie

TYPE DE BATTERIE

Le modèle DCS350 fonctionne avec un bloc batterie de 18 volts.

Les blocs batterie DCB180, DCB181, DCB182, DCB183, DCB184 et DCB185 peuvent être utilisés. Consulter les **Caractéristiques techniques** pour plus d'informations.

Recommandations relatives au rangement

1. Le meilleur endroit pour le rangement est un lieu frais et sec, à l'abri des rayons du soleil et du chaud ou du froid excessifs. Pour optimiser la performance et la durée de vie de la batterie, ranger les blocs batterie à température ambiante lorsqu'ils ne sont pas utilisés.
2. Pour un stockage prolongé, il est recommandé de conserver la batterie complètement chargée dans un lieu frais et sec, hors du chargeur pour de meilleurs résultats.

REMARQUE : les blocs batterie ne doivent pas être stockés complètement déchargés. Le bloc batterie devra être rechargé avant l'utilisation.

Étiquettes sur le chargeur et le bloc batterie

En plus des pictogrammes utilisés dans ce manuel, les étiquettes sur le chargeur et le bloc batterie peuvent montrer les pictogrammes suivants :



Lire la notice d'instructions avant l'utilisation.



Pour le temps de charge, consulter les **Caractéristiques techniques**.



Batterie en cours de charge.



Batterie chargée.



Batterie défectueuse.



Délai bloc chaud/froid



Ne pas l'examiner avec des objets conducteurs.



Ne pas charger des blocs batterie endommagés.



Ne pas l'exposer à la pluie.



Remplacer immédiatement les cordons défectueux.



Procéder à la charge à une température comprise entre 4 °C et 40 °C.



Utiliser uniquement à l'intérieur.



Mettre le bloc batterie au rebut dans le respect de l'environnement.

LI-ION



Recharger les blocs batterie DEWALT uniquement avec les chargeurs DEWALT appropriés. La recharge des blocs batterie différents des batteries DEWALT appropriées avec un chargeur DEWALT peut entraîner leur explosion ou d'autres situations dangereuses.



Ne pas jeter le bloc batterie au feu.

Contenu de l'emballage

L'emballage contient :

- 1 Pince à couper les tiges
- 1 Manuel d'instructions
- Vérifier que l'appareil et ses pièces ou accessoires n'ont pas été endommagés lors du transport.
- Prendre le temps de lire attentivement et de comprendre cette notice d'instructions avant toute utilisation de l'appareil.

Descriptif (Fig. 1)



AVERTISSEMENT : ne jamais modifier l'outil électrique ou l'une de ses pièces. Des dommages ou blessures pourraient sinon en résulter.

- A. Gâchette
- B. Bouton de réinitialisation/déblocage
- C. Matrice à découper fixe
- D. Matrice à découper mobile
- E. Clé Allen
- F. Crochet de suspension
- G. Bloc batterie
- H. Bouton de libération de la batterie
- I. Lampe de travail
- J. Vis de blocage de la matrice à découper

USAGE PRÉVU

The threaded rod cutter is intended for cutting applications.

NE PAS UTILISER l'équipement dans un environnement humide ou en présence de liquides ou de gaz inflammables.

Cette pince à couper les tiges est un outil électrique professionnel.

NE PAS LAISSER les enfants manipuler l'outil. Une supervision est nécessaire auprès de tout utilisateur non expérimenté.

- **Jeunes enfants et personnes handicapées.** Cet appareil n'est pas prévu pour être utilisé par de jeunes enfants ou des personnes handicapées sans surveillance.
- Ce produit n'est pas prévu pour être utilisé par des personnes (y compris les enfants) dont les capacités physiques, sensorielles ou mentales sont réduites ou qui manquent d'expérience, de connaissances ou d'aptitudes, à moins qu'elles ne soient surveillées par une personne responsable de leur sécurité. Ne jamais laisser les enfants seuls avec ce produit.

NE PAS L'UTILISER pour découper des boulons trempés, des filetages de différentes tailles ou des tiges renforcées.

APPLICATIONS RECOMMANDÉES	
	Taille de la tige
Acier doux	M6 x 1
	M8 x 1,25
	M10 x 1,5
	M12 x 1,75
Acier inoxydable	M6 x 1
	M8 x 1,25
	M10 x 1,5

Sécurité électrique

Le moteur électrique a été conçu pour fonctionner à une tension unique. Vérifier systématiquement que la tension du bloc batterie correspond bien à la tension indiquée sur la plaque signalétique. Vérifier également que la tension de votre chargeur correspond à celle du secteur.



Votre chargeur DEWALT à double isolation est conforme à la norme EN 60335 ; un branchement à la terre n'est donc pas nécessaire.

Si le cordon d'alimentation est endommagé, il doit être remplacé par un cordon spécialement adapté et disponible auprès du service assistance de DEWALT.

(CH) Toujours utiliser la fiche prescrite lors du remplacement du câble d'alimentation.

Type 11 pour la classe II (Isolation double) – outils

Type 12 pour la classe I (Conducteur de terre) – outils

(CH) En cas d'utilisation à l'extérieur, connecter les outils portatifs à un disjoncteur FI.

Utilisation d'une rallonge

L'utilisation d'une rallonge doit être limitée aux cas strictement nécessaires. Utiliser une rallonge homologuée et compatible avec la tension nominale du chargeur (consulter les **Caractéristiques techniques**). La section minimale du conducteur est de 1 mm² ; pour une longueur maximale de 30 m.

Lors de l'utilisation d'un dérouleur de câble, dérouler toujours le câble complètement.

MONTAGE ET RÉGLAGES



AVERTISSEMENT : afin de réduire tout risque de graves dommages corporels, arrêter et débrancher l'outil du bloc batterie avant tout réglage ou avant de retirer ou d'installer toute pièce ou tout accessoire. Un démarrage accidentel peut provoquer des blessures.



AVERTISSEMENT : n'utiliser que des blocs batterie et chargeurs DEWALT.

Insertion et retrait du bloc batterie de l'outil (Fig. 2)

REMARQUE : s'assurer que le bloc batterie (G) est entièrement chargé.

POUR INSTALLER LE BLOC BATTERIE DANS LA POIGNÉE DE L'OUTIL

1. Aligner le bloc batterie (G) avec le rail à l'intérieur de la poignée de l'outil (Fig. 2).
2. Le faire coulisser dans la poignée jusqu'à ce qu'il soit correctement logé dans l'outil et s'assurer de bien entendre le déclic qui indique qu'il est en place.

POUR RETIRER LE BLOC BATTERIE DE L'OUTIL

1. Appuyer sur le bouton de libération (H) et tirer fermement le bloc batterie hors de la poignée de l'outil.
2. Insérer le bloc batterie dans le chargeur comme décrit dans la section du chargeur de ce manuel.

TÉMOIN DE CHARGE DES BLOCS BATTERIE (FIG. 2)

Certains blocs batterie DEWALT incluent un témoin de charge composé par trois voyants verts qui indiquent le niveau de charge restant dans le bloc batterie.

Pour activer le témoin de charge, maintenir enfoncé le bouton du témoin de charge (X). Une combinaison de trois voyants verts s'allume pour indiquer le niveau de charge restant. Lorsque le niveau de charge de la batterie est au-dessous de la limite utilisable, le témoin de charge ne s'allume pas et la batterie doit être rechargée.

REMARQUE : Le témoin de charge ne donne qu'une indication de la charge restant dans le bloc batterie. Il n'indique pas la fonctionnalité de l'outil et peut être sujet à des variations selon les composants du produit, la température et l'application de l'utilisateur final.

Retrait, changement et/ou remplacement des matrices à découper (Fig. 1, 3)



AVERTISSEMENT : ne jamais tenter de réparer une matrice à découper endommagée ou usée. Cela pourrait abîmer la matrice et occasionner des blessures graves. Mettre au rebut le jeu de matrices et le remplacer par un autre jeu.

L'outil est équipé d'une matrice à découper fixe (C) et d'une matrice à découper mobile (D). Chaque matrice à découper est constituée de 4 tailles de filetages. L'orientation de la matrice à découper est stratégique lors du changement ou du remplacement des matrices à découper.

1. Desserrer les deux vis de blocage de la matrice à découper (K) dans le sens contraire des aiguilles d'une montre à l'aide de la clé Allen (E) fournie.
2. Si le filetage souhaité est trop usé, remplacer le jeu de matrices à découper par un autre jeu.
3. Placer les matrices à découper de sorte que les matrices fixe et mobile soient alignées avec le même filetage. S'assurer que les faces de coupe marquées (Figure 3) soient bien l'une en face de l'autre.

REMARQUE : S'assurer que les matrices à découper sont bien appuyées contre les deux surfaces perpendiculaires des mâchoires de la matrice à découper fixe (C) et des mâchoires de la matrice à découper mobile (D) avant de serrer.

4. Serrer les vis de blocage de la matrice à découper (J) dans le sens des aiguilles d'une montre à l'aide de la clé Allen (E).
5. Introduire une batterie et mettre l'outil sous tension pour un assemblage et un alignement adéquats avant de procéder à une découpe.



ATTENTION : En cas de perte ou d'endommagement des vis de blocage de la matrice à découper ou de la clé Allen, les remplacer par des pièces identiques. Les pièces de rechange recommandées à utiliser avec votre outil sont disponibles en option chez votre revendeur ou centre de service autorisé. Utiliser toujours des pièces de rechange identiques.

FONCTIONNEMENT

Instructions d'utilisation



AVERTISSEMENT : respecter systématiquement les consignes de sécurité et la réglementation applicable.



AVERTISSEMENT : afin de réduire tout risque de graves dommages corporels, arrêter et débrancher l'outil du bloc batterie avant tout réglage ou avant de retirer ou d'installer toute pièce ou tout accessoire. Un démarrage accidentel peut provoquer des blessures.



AVERTISSEMENT : risque de coupures. **RESTER toujours à l'écart des dispositifs de coupe.**

Elles représentent un risque de blessure grave.



AVERTISSEMENT : risque de coupures. **Pour réduire tout risque de dommages corporels graves, NE PAS UTILISER** la pince à couper les tiges avec un accessoire ou une fixation autres que ceux recommandés par DEWALT.

elles représentent un risque de blessure grave.



AVERTISSEMENT : risque de coupures. Porter des gants lors de la manipulation de la tige filetée. Les extrémités et les filetages peuvent être tranchants et peuvent causer des blessures graves.

Position correcte des mains (Fig. 6)



AVERTISSEMENT : pour réduire tout risque de dommages corporels graves, adopter **SYSTÉMATIQUEMENT** la position des mains illustrée.



AVERTISSEMENT : pour réduire tout risque de dommages corporels graves, maintenir fermement et **SYSTÉMATIQUEMENT** l'outil pour anticiper toute réaction soudaine de sa part.

La position correcte des mains nécessite une main sur la poignée principale avec l'autre main sécurisant l'ouvrage.

Interrupteur à gâchette (Fig. 4)



AVERTISSEMENT : cet outil n'est pas prévu pour bloquer la gâchette en position MARCHE et ne doit jamais être bloqué en MARCHE par d'autres moyens.

Appuyer sur l'interrupteur marche/arrêt (A) pour mettre l'outil en marche. Relâcher la gâchette pour arrêter l'outil.

Bouton de réinitialisation/déblo­cage (Fig. 4)



Découpe

Déblo­cage

Réinitialisation/
Retour

Un bouton de réinitialisation/déblo­cage à ressort (B) détermine la direction de l'outil et sert également de bouton de déblocage.

Pour sélectionner un découpage standard, relâcher la gâchette et appuyer sur le bouton de réinitialisation/déblo­cage situé sur le côté droit de l'outil.

La position centrale du bouton de verrouille l'outil en position d'arrêt. Lors du changement de position du bouton de réinitialisation/déblo­cage, s'assurer que la gâchette est bien relâchée.

Pour effectuer une réinitialisation, appuyer sur le bouton de réinitialisation/déblo­cage sur le côté gauche de l'outil et le maintenir enfoncé.

INDICATION : la pince à couper les tiges peut se bloquer lors d'une découpe, soit à cause d'une batterie déchargée ou d'un matériau trop dur ou trop large.

Si l'appareil s'arrête pour quelque raison que ce soit, appuyer et maintenir enfoncé le bouton de réinitialisation/déblo­cage à ressort (B) en position de réinitialisation (côté gauche) et tirer la gâchette (A) pour ouvrir les mâchoires de la pince et retirer le matériau.

INDICATION : Ne pas tenter d'effectuer des découpes en position de réinitialisation. Des dommages pourraient en résulter.

Lampe de travail (Fig. 5)



ATTENTION : ne pas regarder directement dans la lampe de travail. Risque de blessures graves aux yeux.

Une lampe de travail (I) se trouve sur la zone de découpe de l'outil. La lampe est activée lorsque la gâchette est enfoncée. Si la gâchette reste enfoncée, la lampe reste allumée.

REMARQUE : la lampe de travail sert à éclairer la surface de travail immédiate et elle ne doit pas être utilisée comme lampe torche.

Crochet de suspension (Fig. 1)



AVERTISSEMENT : pour réduire tout risque de blessure causé par la chute d'une pince à couper les tiges filetées sur les utilisateurs ou toute autre personne, s'assurer qu'elle est solidement fixée lorsqu'on utilise le crochet de suspension ou qu'elle repose dans un lieu sûr et stable lorsqu'elle n'est pas utilisée. S'assurer que la zone du dessous est bien dégagée afin d'éviter que l'outil ou les découpes ne viennent cogner une personne ou un objet situé(e) en dessous.

La pince à couper les tiges filetées est équipée d'un crochet de suspension pratique (F) qui permet de l'accrocher à une structure stable et adéquate entre chaque utilisation.

Découpe (Fig. 7)



AVERTISSEMENT : risque de coupures. Porter des gants lors de la manipulation de la tige filetée. Les extrémités sont tranchantes et peuvent causer des blessures graves.



ATTENTION : la tige filetée doit être de 6 mm (1/4 po) minimum.

Pour réaliser un travail précis, toujours sécuriser l'ouvrage avant d'effectuer la découpe.

INDICATION : avant de réaliser la découpe, s'assurer d'avoir installé la matrice adéquate pour la tige prévue.

1. Placer la tige filetée de manière à ce que le matériau se trouve entre la matrice à découper fixe (C) et la matrice à découper mobile (D).
2. Aligner la tige filetée avec les matrices à découper.
3. Appuyer sur la gâchette jusqu'à ce que l'ouvrage soit entièrement découpé.
4. Relâcher la gâchette lorsque la pince à couper a atteint la position d'ouverture.

Lorsqu'on effectue des découpes en l'air, s'assurer que l'ouvrage est bien sécurisé et que l'excès de tige coupé est soigneusement mis au rebut.

MAINTENANCE

Votre outil électrique DEWALT a été conçu pour fonctionner longtemps avec un minimum de maintenance. Le fonctionnement continu et satisfaisant de l'outil dépend d'un entretien adéquat et d'un nettoyage régulier.



AVERTISSEMENT : afin de réduire tout risque de graves dommages corporels, arrêter et débrancher l'outil du bloc batterie avant tout réglage ou avant de retirer ou d'installer toute pièce ou tout accessoire. Un démarrage accidentel peut provoquer des blessures.

Le chargeur et le bloc batterie ne peuvent pas être réparés.



Lubrification

Votre outil électrique ne requiert aucune lubrification additionnelle.



Nettoyage



AVERTISSEMENT : éliminer poussière et saleté du boîtier principal à l'aide d'air comprimé chaque fois que les orifices d'aération semblent s'encrasser. Porter des lunettes de protection et un masque anti-poussières homologués au cours de cette procédure.



AVERTISSEMENT : ne jamais utiliser de solvant ou autres produits chimiques décapants pour nettoyer les parties non métalliques de l'outil. Ces produits chimiques peuvent abîmer les matières utilisées pour ces pièces. Utiliser un chiffon humidifié avec de l'eau et un savon doux. Protéger l'outil de tout liquide et n'immerger aucune de ses pièces dans un liquide.

CONSIGNES DE NETTOYAGE DU CHARGEUR



AVERTISSEMENT : risque de choc. Débrancher le chargeur de la prise de courant avant le nettoyage. La saleté et la graisse peuvent être éliminées de l'extérieur du chargeur avec un chiffon ou une brosse souple non métallique. Ne pas utiliser d'eau ou de solutions de nettoyage.

Accessoires en option



AVERTISSEMENT : comme les accessoires autres que ceux offerts par DEWALT n'ont pas été testés avec cet appareil, leur utilisation avec cet outil pourrait être dangereuse. Afin de réduire le risque de blessure, il n'y a que les accessoires recommandés par DEWALT qui doivent être utilisés avec ce produit.

Contactez un revendeur pour obtenir plus d'informations sur les accessoires appropriés.

Protection de l'environnement



Collecte sélective. Ne pas jeter ce produit avec les ordures ménagères.

En fin de durée de vie ou d'utilité de votre produit DEWALT, ne pas le jeter avec les ordures ménagères, mais dans les conteneurs de collecte sélective. La collecte sélective des produits et emballages usagés permet de recycler et réutiliser leurs matériaux.



La collecte sélective des produits usagés et des emballages permet le recyclage et la réutilisation des matériaux. La réutilisation de matériaux recyclés aide à protéger l'environnement contre la pollution et à réduire la demande en matière première.

Les règlements locaux peuvent prévoir une collecte sélective des produits électriques dans les sites de déchetterie municipale ou par collecte sur les lieux d'achat des produits neufs.

DEWALT dispose d'installations pour la collecte et le recyclage des produits DEWALT en fin de vie. Pour profiter de ce service, rapporter le produit auprès d'un centre de réparation agréé qui le recyclera en notre nom.

Il est possible de vérifier où se trouve le réparateur agréé le plus proche en contactant votre filiale DEWALT locale à l'adresse indiquée dans ce manuel. En alternative, une liste des réparateurs agréés DEWALT et les coordonnées complètes de notre service après-vente sont disponibles sur le site Internet : www.2helpU.com.



Bloc batterie rechargeable

Ce bloc batterie longue durée doit être rechargé lorsqu'il ne parvient plus à fournir la puissance nécessaire aux opérations qui étaient aisément réalisées auparavant. À la fin de sa durée de vie technique, le mettre au rebut dans le respect de l'environnement :

- Enfoncer complètement le bloc batterie, puis le retirer de la radio.
- Les cellules Li-Ion sont recyclables. Les apporter au revendeur ou dans un centre de recyclage local. Les blocs batterie collectés seront recyclés ou mis au rebut correctement.

TAGLIABARRE

DCS350

Congratulazioni!

Siete entrati in possesso di un utensile DEWALT. Gli anni di esperienza, lo sviluppo e l'innovazione meticolosi del prodotto fanno di DEWALT uno dei partner più affidabili per gli utilizzatori di apparati elettrici professionali.

Dati tecnici

		DCS350
Tensione	V_{cc}	18
Tipo		1
Velocità a vuoto	spm	30
Capacità di taglio		M6, M8, M10 e M12
Peso (senza batteria)	kg	4,1
Valori di rumorosità e valori di vibrazione (somma vettore triassiale) secondo EN60745-2-8:		
L_{PA} (livello di pressione sonora delle emissioni)	dB(A)	72
L_{WA} (livello di potenza sonora)	dB(A)	83
K (incertezza per il livello sonoro dato)	dB(A)	3
Valore di emissione delle vibrazioni $a_{h1} =$	m/s^2	<2,5
Variatione K =	m/s^2	1,5

Il livello di emissione delle vibrazioni indicato in questo foglio informativo è stato misurato in conformità a un test standardizzato indicato nella norma EN 60745 e può essere utilizzato per confrontare gli utensili fra loro. Può essere utilizzato per una valutazione preliminare dell'esposizione.



AVVERTENZA Il livello di emissione delle vibrazioni dichiarato è relativo alle applicazioni principali dell'utensile. Tuttavia, se l'utensile viene utilizzato per applicazioni diverse, con accessori differenti o non riceve adeguata manutenzione, il valore di emissione delle vibrazioni può risultare differente. Il livello di esposizione nel periodo di utilizzo complessivo potrebbe pertanto aumentare sensibilmente.

Una stima del livello di esposizione alle vibrazioni deve anche considerare i momenti in cui l'utensile è spento o quando è acceso ma non è in uso. Il livello di esposizione nel periodo di utilizzo complessivo potrebbe pertanto diminuire sensibilmente.

È necessario identificare ulteriori misure di sicurezza per proteggere l'operatore dagli effetti delle vibrazioni, per esempio eseguire una manutenzione adeguata dell'utensile e degli accessori, evitare il raffreddamento delle mani, organizzare il lavoro.

Batteria		DCB180	DCB181	DCB182
Tipo di batteria		Li-Ion	Li-Ion	Li-Ion
Tensione	V_{cc}	18	18	18
Capacità	Ah	3,0	1,5	4,0
Peso	kg	0,64	0,35	0,61
Batteria		DCB183/B	DCB184/B	DCB185
Tipo di batteria		Li-Ion	Li-Ion	Li-Ion
Tensione	V_{cc}	18	18	18
Capacità	Ah	2,0	5,0	1,3
Peso	kg	0,40	0,62	0,35



AVVERTENZA: indica una situazione potenzialmente pericolosa che, se non viene evitata, **può provocare il decesso o lesioni personali gravi.**



ATTENZIONE: indica una situazione potenzialmente pericolosa che, se non viene evitata, **può provocare lesioni personali di entità lieve o moderata.**

AVVISO: indica una situazione **non in grado di causare lesioni personali** ma che, se non evitata, **potrebbe provocare danni materiali.**



Segnala il pericolo di scosse elettriche.



Segnala rischio di incendi.

Dichiarazione di conformità CE

DIRETTIVA SUI MACCHINARI



**TAGLIABARRE
DCS350**

DEWALT dichiara che i prodotti descritti nei **Dati tecnici** sono conformi alle normative: 2006/42/CE, EN60745-1:2009 +A11:2010, EN60745-2-8:2009.

Questi prodotti sono conformi anche alla Direttiva 2004/108/CE (fino al 19/04/2016), 2014/30/UE (dal 20/04/2016) e 2011/65/UE. Per ulteriori informazioni, si prega di contattare DEWALT al seguente indirizzo o di consultare il retro del manuale.

Il sottoscritto è responsabile della compilazione del file tecnico e rilascia la presente dichiarazione per conto di DEWALT.

Markus Rempel
Director Engineering
DEWALT, Richard-Klinger-Straße 11,
D-65510, Idstein, Germania
18/05/2015



AVVERTENZA: per ridurre il rischio di lesioni, leggere il manuale di istruzioni.

Avvertenze generali di sicurezza per apparecchi elettrici



AVVERTENZA! Leggere attentamente tutte le avvertenze e le istruzioni. La mancata osservanza delle avvertenze e istruzioni seguenti può causare scossa elettrica, incendio e/o gravi lesioni personali.

CONSERVARE TUTTE LE AVVERTENZE E LE ISTRUZIONI PER CONSULTAZIONI FUTURE

Il termine "appareato elettrico" utilizzato nelle avvertenze fa riferimento sia agli apparecchi alimentati a corrente (con cavo elettrico) sia a quelli a batteria (senza cavo).

1) SICUREZZA DELL'AREA DI LAVORO

- a) **Tenere pulita e ben illuminata la zona di lavoro.** Gli ambienti disordinati o scarsamente illuminati favoriscono gli incidenti.
- b) **Non azionare gli apparecchi in ambienti con atmosfera esplosiva, ad esempio in presenza di liquidi, gas o polveri infiammabili.** Gli apparecchi elettrici creano scintille che possono incendiare le polveri o i fumi.
- c) **Durante l'uso di un apparecchio elettrico, tenere lontani i bambini e chiunque si trovi nelle vicinanze.** Le distrazioni possono provocare la perdita di controllo.

2) SICUREZZA ELETTRICA

- a) **Le spine dell'appareato elettrico devono essere adatte alla presa di alimentazione. Non modificare la spina in alcun modo. Non collegare un adattatore alla spina di un apparecchio elettrico dotato di scarico a terra.** Per ridurre il rischio di scossa elettrica evitare di modificare le spine e utilizzare sempre le prese appropriate.
- b) **Evitare il contatto con superfici collegate con la terra, quali tubature, termosifoni, fornelli e frigoriferi.** Se il proprio corpo è collegato con la terra, il rischio di scossa elettrica aumenta.
- c) **Non esporre gli apparecchi elettrici alla pioggia o all'umidità.** Se l'acqua entra nell'appareato elettrico aumenta il rischio di scossa elettrica.
- d) **Non utilizzare il cavo elettrico in modo improprio. Non utilizzare mai il cavo per spostare, tirare o scollegare l'appareato elettrico. Tenere il cavo elettrico lontano da fonti di calore, olio, bordi taglienti o parti in movimento.** Se il cavo è danneggiato o impigliato, il rischio di scossa elettrica aumenta.

- e) **Quando l'appareato elettrico viene impiegato all'aperto, utilizzare unicamente cavi di prolunga previsti per esterni.** L'uso di un cavo adatto ad uso esterno riduce il rischio di scosse elettriche.
- f) **Se è non è possibile evitare l'uso di un apparecchio elettrico in ambienti umidi, usare una fonte di corrente protetta da un interruttore differenziale (salvavita).** L'uso di un interruttore differenziale riduce il rischio di scossa elettrica.

3) SICUREZZA PERSONALE

- a) **Quando si utilizza un apparecchio elettrico evitare di distrarsi. Prestare attenzione a quello che si sta facendo e utilizzare il buon senso. Non utilizzare l'appareato elettrico quando si è stanchi o sotto l'effetto di droghe, alcool o medicinali.** Un solo attimo di distrazione durante l'uso di tali apparecchi potrebbe provocare gravi lesioni personali.
- b) **Usare le protezioni antinfortunistiche. Utilizzare sempre protezioni oculari.** L'uso di abbigliamento di protezione quali mascherine antipolvere, scarpe antinfortunistiche antiscivolo, caschi di sicurezza o protezioni uditive, in condizioni opportune consente di ridurre le lesioni personali.
- c) **Evitare avvii involontari. Assicurarsi che l'interruttore sia in posizione di spento prima di inserire l'alimentazione elettrica e/o il pacco batteria e prima di afferrare o trasportare l'appareato.** Il trasporto di apparecchi elettrici tenendo il dito sull'interruttore o quando sono collegati alla rete elettrica con l'interruttore nella posizione di acceso provoca incidenti.
- d) **Prima di accendere l'appareato elettrico, rimuovere eventuali chiavi o utensili di regolazione.** Un utensile di regolazione o una chiave fissati su una parte rotante dell'appareato elettrico possono provocare lesioni personali.
- e) **Non sporgersi troppo. Mantenere sempre un appoggio ed equilibrio adeguati.** Ciò consente un migliore controllo dell'appareato nelle situazioni impreviste.
- f) **Vestirsi adeguatamente. Non indossare abiti svolazzanti o gioielli. Tenere i capelli, i vestiti e i guanti lontano dalle parti mobili.** Abiti svolazzanti, gioielli o capelli lunghi possono impigliarsi nelle parti in movimento.
- g) **Se i dispositivi sono forniti di collegamento con l'attrezzatura di aspirazione e raccolta delle polveri,**

assicurarsi che siano collegati e utilizzati correttamente. La raccolta delle polveri può ridurre i pericoli legati a queste ultime.

4) USO E MANUTENZIONE DELL'APPARATO ELETTRICO

- a) **Non forzare l'apparato. Utilizzare un apparato adatto al lavoro da eseguire.** *L'apparato lavora meglio e con maggior sicurezza se utilizzato secondo quanto è stato previsto.*
- b) **Non utilizzare l'apparato se l'interruttore non permette l'accensione o lo spegnimento.** *Qualsiasi apparato elettrico che non possa essere controllato tramite l'interruttore è pericoloso e deve essere riparato.*
- c) **Staccare la spina dall'alimentazione elettrica e/o il pacco batteria dell'apparato elettrico prima di effettuare qualsiasi tipo di regolazione, prima di cambiare gli accessori o di riporlo.** *Queste misure di sicurezza preventive riducono il rischio di azionare l'apparato accidentalmente.*
- d) **Riporre gli apparati non utilizzati fuori dalla portata dei bambini ed evitarne l'uso da parte di persone che hanno poca familiarità con l'apparato elettrico e con le presenti istruzioni.** *Gli apparati elettrici sono pericolosi in mano a persone inesperte.*
- e) **Eseguire una manutenzione adeguata degli apparati elettrici.** *Verificare il cattivo allineamento e inceppamento di parti mobili, la rottura di componenti e ogni altra condizione che possa influire sul funzionamento degli apparati. Se danneggiato, far riparare l'apparato elettrico prima dell'uso. Molti incidenti sono provocati da apparati elettrici su cui non è stata effettuata la corretta manutenzione.*
- f) **Tenere gli utensili da taglio affilati e puliti.** *La manutenzione corretta degli utensili da taglio con bordi affilati riduce le probabilità di inceppamento e ne facilita il controllo.*
- g) **Utilizzare l'apparato elettrico, gli accessori, le punte ecc., rispettando le presenti istruzioni e tenendo in considerazione le condizioni di funzionamento e il lavoro da eseguire.** *L'utilizzo dell'apparato elettrico per impieghi diversi da quelli previsti può provocare situazioni di pericolo.*

5) USO E CURA DEGLI APPARATI A BATTERIA

- a) **Ricaricare esclusivamente con il caricabatteria specificato dal fabbricante.** *Un caricabatteria adatto per un tipo di pacco batteria può esporre a rischio d'incendio se usato con un altro pacco batteria.*

- b) **Utilizzare gli apparati elettrici solo con i pacchi batteria indicati.** *L'uso di pacchi batteria diversi può esporre al rischio di infortuni e incendi.*
- c) **Quando non è in uso, il pacco batteria va conservato lontano da oggetti metallici come graffette, monete, chiavi, chiodi, viti o altre minuterie in metallo che possono creare contatto tra i poli.** *Il cortocircuito dei poli della batteria può causare ustioni o incendi.*
- d) **In condizioni di sovraccarico, la batteria può perdere liquido: evitare di toccarlo. In caso di contatto accidentale, sciacquare con acqua. Se il liquido entra a contatto con gli occhi, consultare un medico.** *Il liquido che fuoriesce dalla batteria può causare irritazioni o ustioni.*

6) ASSISTENZA

- a) **L'apparato elettrico deve essere riparato da personale qualificato, che utilizzi ricambi originali identici alle parti da sostituire.** *In questo modo viene garantita la sicurezza dell'apparato elettrico.*

Specifiche norme di sicurezza aggiuntive per tagliabarre

- **Questo tagliabarre è destinato al taglio di barre filettate delle seguenti dimensioni e nei seguenti materiali: Acciaio dolce (M6 X 1, M8 X 1,25, M10 X 1,5, M12 X 1,75). Acciaio inossidabile (M6 X 1, M8 X 1,25, M10 X 1,5).**
- **I dadi fornito sono utilizzati soltanto per i materiali e le dimensioni specificati nel grafico Applicazioni in Utilizzo previsto.**
- **Sostenere l'apparato con supporti aventi superfici isolanti quando si eseguono lavorazioni in cui l'accessorio di taglio potrebbe toccare cavi elettrici nascosti.** *Gli accessori da taglio che vengono a contatto con un cavo sotto tensione trasmettono la corrente elettrica anche alle parti metalliche esposte dell'apparato e possono provocare la folgorazione dell'operatore.*
- **Prima dell'uso, ispezionare l'apparato e i dadi di taglio.** *Sostituire eventuali parti usurate o danneggiate. Un apparato danneggiato o assemblato in modo errato può rompersi e colpire l'operatore o il personale che si trova nelle vicinanze.*
- **MANTENERSI distanti dalle lame.** *Un solo attimo di distrazione durante l'uso di tali apparati potrebbe provocare gravi lesioni personali.*

- **QUANDO SI MANEGGIANO DELLE BARRE FILETTATE, INDOSSARE SEMPRE I GUANTI.** Le estremità e i filetti possono essere affilati e provocare gravi lesioni personali.
- **Fissare bene il pezzo di metallo da tagliare** per evitare che si muova durante il taglio.
- **Indossare sempre scarpe antinfortunistiche** per proteggere i piedi da residui metallici affilati che potrebbero trovarsi sul pavimento.
- **Mantenere tutte le viti ben serrate.** Verificare periodicamente che non si siano allentate.
- **Non inserire oggetti nelle aperture dell'alloggiamento del motore.**
- **Stare lontani dai pezzi terminali che potrebbero cadere dopo il taglio.** Potrebbero essere incandescenti, affilati e/o pesanti.
- **Le prese d'aria spesso coprono le parti mobili e devono essere evitate.** Abiti larghi, gioielli o capelli lunghi possono impigliarsi nelle parti in movimento.

Rischi residui

Malgrado l'applicazione delle principali regole di sicurezza e l'implementazione di dispositivi di sicurezza, alcuni rischi residui non possono essere evitati. Questi sono:

- Menomazioni uditive.
- Rischio di lesioni personali causate da schegge volanti.
- Rischio di bruciature causate da parti che si arroventano durante la lavorazione.
- Rischio di lesioni personali causate dall'utilizzo prolungato.

Riferimenti sull'utensile

Sull'utensile sono presenti i seguenti simboli:



Leggere il manuale d'istruzioni prima dell'uso.



Utilizzare protezioni acustiche.



Utilizzare protezioni oculari.

POSIZIONE DEL CODICE DATA

Il codice data, che comprende anche l'anno di fabbricazione, è stampato sulla superficie dell'alloggiamento che forma la giunzione di montaggio tra l'apparato e la batteria.

Esempio:

2015 XX XX

Anno di fabbricazione

Importanti istruzioni di sicurezza per tutti i caricabatterie

CONSERVARE LE PRESENTI ISTRUZIONI Il presente manuale contiene importanti istruzioni per la sicurezza e il funzionamento dei caricabatterie compatibili (vedere **Dati tecnici**).

- Prima di utilizzare il caricabatterie, leggere tutte le istruzioni e le avvertenze sul caricabatterie, sulla batteria e sul prodotto a batteria.



AVVERTENZA: rischio di scossa elettrica. Non far penetrare alcun liquido nella caricabatterie. Pericolo di scossa elettrica.



AVVERTENZA: consigliamo l'utilizzo di un dispositivo di corrente residua con una corrente nominale residua di 30 mA o inferiore.



ATTENZIONE: pericolo di ustioni. Per ridurre il rischio di lesioni, caricare solamente batterie ricaricabili DEWALT. Tipi diversi di batterie potrebbero scoppiare provocando lesioni personali e danni.



ATTENZIONE I bambini devono essere sorvegliati per assicurarsi che non giochino con l'apparecchio.

AVVISO In determinate condizioni, con il caricabatterie collegato all'alimentazione, i contatti di ricarica esposti all'interno del caricabatterie possono essere circuitati da corpi estranei. Materiali estranei di natura conduttiva quali, a titolo esemplificativo, lana d'acciaio, fogli di alluminio o qualsiasi accumulo di particelle metalliche devono essere tenuti lontano dalle cavità del caricabatterie. Staccare sempre il caricabatterie dall'alimentazione quando non vi sono batterie inserite. Scollegare il caricabatterie prima di pulirlo.

- **NON tentare di caricare la batteria con caricabatterie diversi da quelli indicati in questo manuale.** Il caricabatterie e la batteria sono progettati specificatamente per lavorare insieme.
- **Questi caricabatterie non sono destinati ad alcun utilizzo diverso dalla ricarica delle batterie ricaricabili DEWALT.** Ogni utilizzo diverso comporta rischio di incendio, scossa elettrica o folgorazione.

- **Non esporre il caricabatterie a pioggia o neve.**
- **Per scollegare il caricabatterie, afferrare la spina e non il cavo.** Ciò riduce il rischio che si danneggi entrambi.
- **Assicurarsi che il cavo sia posto in modo da non essere calpestato, che non faccia inciampare e che non sia altrimenti danneggiato o sollecitato.**
- **Non utilizzare una prolunga se non è strettamente necessario.** L'utilizzo di cavi di prolunga non idonei può dar luogo a rischio di incendio, scossa elettrica o folgorazione.
- **Non posizionare alcun oggetto sopra il caricabatterie e non appoggiare il caricabatterie su superfici morbide che potrebbero bloccare le aperture di ventilazione e causare un calore interno eccessivo.** Tenere il caricabatterie lontano da qualsiasi fonte di calore. Il caricabatterie viene ventilato attraverso le aperture nelle parti superiore e inferiore dell'alloggiamento.
- **Non utilizzare un caricabatterie con il cavo o la spina danneggiati; farli sostituire immediatamente.**
- **Non utilizzare il caricabatterie se ha subito un forte colpo, è caduto o è stato danneggiato in qualsiasi altro modo.** Portarlo presso un centro assistenza autorizzato.
- **Non smontare il caricabatterie; se è necessaria assistenza o riparazione, portarlo presso un centro assistenza autorizzato.** Se rimontato in modo non corretto, potrebbero determinarsi rischi di scosse elettriche, folgorazione o incendio.
- **Nel caso in cui il cavo di alimentazione fosse danneggiato, per evitare pericoli è necessario farlo sostituire immediatamente dal produttore, da un suo rappresentante o da persone qualificate.**
- **Scollegare il caricabatterie dalla presa prima di eseguirne la pulizia.** Si riduce così il rischio di scossa elettrica. La rimozione della batteria non riduce tale rischio.
- **Non tentare MAI di collegare fra loro due caricabatterie.**
- **Il caricabatterie è progettato per funzionare con la tensione domestica standard da 230 V. Non tentare di utilizzarlo con una tensione diversa.** Questa indicazione non riguarda i caricabatterie per veicoli.

CONSERVARE QUESTE ISTRUZIONI

Caricabatterie

I caricabatteria DCB105, DCB107 e DCB112 sono compatibili con pacchi batteria agli ioni di litio XR da 10,8 V, 14,4 V e 18 V (DCB140, DCB141, DCB142, DCB143, DCB144, DCB145, DCB180, DCB181, DCB182, DCB183, DCB184 e DCB185).

I caricabatteria DEWALT non richiedono alcuna regolazione e sono progettati per funzionare nel modo più semplice possibile.

Procedura di ricarica (Fig. 2)

1. Collegare il caricabatterie a una presa adatta prima di inserirvi la batteria.
2. Inserire il pacco batteria (G) nel caricatore. La spia rossa (ricarica in corso) lampeggia continuamente per indicare che è iniziata la procedura di ricarica.
3. Il completamento della ricarica sarà indicato dalla spia rossa che rimane sempre accesa. La batteria è completamente carica e può essere utilizzata subito o lasciata nel caricabatterie.

NOTA: per garantire la massima prestazione e durata delle batterie agli ioni di litio, caricare completamente la batteria prima di utilizzarla per la prima volta.

Procedura di ricarica

Consultare la tabella sottostante per lo stato di ricarica della batteria.

Indicatori di ricarica: DCB105		
	In carica	— — — —
	Ricarica completata	————
	Ritardo dovuto a batteria calda/fredda	— • — • — •
	Sostituire la batteria	• • • • • • • •
Indicatori di ricarica: DCB107, DCB112, DCB113, DCB115		
	In carica	— — — —
	Ricarica completata	————
	Ritardo dovuto a batteria calda/fredda*	— — — — —————

***DCB107, DCB112, DCB113, DCB115:**

la spia rossa continuerà a lampeggiare, ma una spia dell'indicatore gialla sarà illuminata durante questa operazione. Una volta che la batteria avrà raggiunto una temperatura adeguata, la spia gialla si spegnerà e il caricabatterie riprenderà la procedura di caricamento.

I caricabatteria compatibili non caricheranno un pacco batteria difettoso. Il caricabatterie segnalerà una batteria difettosa lasciando la spia spenta o facendola lampeggiare in maniera specifica per segnalare che la batteria o il caricabatterie è difettoso.

NOTA Il problema potrebbe riguardare anche il caricabatterie.

Se il caricabatterie segnala un problema, richiedere un test del caricabatterie e della batteria presso un centro assistenza autorizzato.

RITARDO DOVUTO A BATTERIA CALDA/FREDDA

Se il caricabatterie rileva una batteria troppo calda o troppo fredda attiva automaticamente un ritardo dovuto a batteria calda/fredda, sospendendo la ricarica finché la batteria non ha raggiunto la temperatura appropriata. Il caricabatterie passa quindi automaticamente alla modalità di ricarica della batteria. Questa funzione garantisce la massima durata della batteria.

Una batteria fredda si carica a una velocità circa dimezzata rispetto a una batteria calda. La batteria si carica a una velocità inferiore per l'intero ciclo di ricarica e non torna alla velocità di ricarica massima nemmeno quando la batteria si scalda.

SOLO BATTERIE AGLI IONI DI LITIO

Gli utensili XR agli ioni di litio sono progettati con un sistema di protezione elettronico che salvaguarda la batteria da sovraccarico, surriscaldamento o scaricamento completo.

L'utensile si spegne automaticamente quando si attiva il sistema di protezione elettronico. In tal caso, riporre la batteria agli ioni di litio sul caricatore finché non è completamente carica.

Importanti istruzioni di sicurezza per tutte le batterie

Quando si ordinano batterie sostitutive, assicurarsi di includere il numero di catalogo e la tensione.

Al momento dell'acquisto la batteria non è completamente carica. Prima di usare la batteria e il caricabatterie, leggere le istruzioni di sicurezza che seguono. Seguire quindi le procedure di ricarica indicate.

LEGGERE TUTTE LE ISTRUZIONI

- **Non caricare o utilizzare la batteria in ambienti con atmosfera esplosiva, ad esempio in presenza di liquidi, gas o polveri infiammabili.** L'inserimento o la rimozione della batteria dal caricabatterie può incendiare le polveri o i fumi.

- **Non forzare mai la batteria nel caricabatterie. Non modificare la batteria in modo da farla entrare in un caricabatterie non compatibile poiché potrebbe rompersi e provocare gravi lesioni personali.**
- **Caricare le batterie solo nei caricabatterie DEWALT.**
- **NON spruzzare o immergere in acqua o altri liquidi.**
- **Non riporre o utilizzare l'utensile e la batteria in luoghi in cui la temperatura raggiunge o supera 40 °C (105 °F) (come nei capannoni o nelle costruzioni metalliche in estate).**



AVVERTENZA: non cercare mai di aprire la batteria per alcun motivo. Se l'involucro della batteria è lesionato o danneggiato, non inserirla nel caricabatterie. Non schiacciare, far cadere o danneggiare la batteria. Non utilizzare una batteria o un caricabatterie che abbia subito un forte colpo, sia caduto, sia stato travolto o danneggiato in qualche modo (per esempio forato con un chiodo, battuto con un martello, calpestato). Pericolo di scossa elettrica o folgorazione. Le batterie danneggiate devono essere inviate al centro assistenza per il riciclaggio.



ATTENZIONE quando non è in uso, appoggiare l'utensile di fianco su una superficie stabile, dove non ci sia rischio di inciampare o di cadere. Alcuni utensili con batterie grandi possono rimanere in piedi poggiando sulla batteria, ma potrebbero cadere facilmente.

ISTRUZIONI SPECIFICHE DI SICUREZZA SPECIFICHE LE BATTERIE AGLI IONI DI LITIO (LI-ION)

- **Non bruciare la batteria nemmeno se risulta gravemente danneggiata o completamente esaurita.** La batteria può esplodere nel fuoco. Se vengono bruciati dei pacchi batteria agli ioni di litio, si generano fumi e materiali tossici.
- **Se il contenuto della batteria viene a contatto con la pelle, lavare immediatamente con acqua e sapone delicato.** Se il liquido della batteria entra negli occhi, sciacquare con l'occhio aperto per 15 minuti o fino a quando l'irritazione non passa. Se è necessario l'intervento di un medico, l'elettrolita della batteria è composto da una miscela di carbonati organici liquidi e sali di litio.

- **Il contenuto degli elementi della batteria aperta può causare l'irritazione delle vie respiratorie.** Fornire aria fresca. Se i sintomi persistono, consultare un medico.



AVVERTENZA: pericolo di ustioni.
Il liquido della batteria può essere infiammabile se esposto a una scintilla o fiamma.

Trasporto

Le batterie DEWALT sono conformi a tutte le norme di trasporto in vigore, come prescritte dalle normative del settore e legali che includono la Raccomandazione NU sul trasporto di merci pericolose; le normative sulle merci pericolose dell'Associazione di trasporto aereo internazionale (IATA), le normative internazionali marittime sulle merci pericolose (IMDG) e l'Accordo europeo concernente il trasporto stradale internazionale di merci pericolose (ADR). Gli elementi e le batterie agli ioni di litio sono stati testati conformemente alla sezione 38.3 delle Raccomandazioni NU nel Manuale di test e criteri per il trasporto di merci pericolose.

Nella maggior parte dei casi, il trasporto di una batteria DEWALT sarà esente dalla classificazione nella categoria pienamente regolamentata di Materiale pericoloso di classe 9. In generale, le due casistiche che richiedono il trasporto di Classe 9 sono:

1. Trasporto aereo di più di due batterie agli ioni di litio DEWALT quando la confezione contiene soltanto batterie (senza utensili) e
2. Qualsiasi spedizione contenente una batteria agli ioni di litio con una classificazione energetica superiore a 100 watt/ora (Wh). Tutte le batterie agli ioni di litio hanno la classificazione in watt/ora contrassegnata sul pacco.

A prescindere che una spedizione sia considerata esente o pienamente regolata, è responsabilità del trasportatore consultare le ultime normative concernenti i requisiti di imballaggio, etichettatura, contrassegno e documentazione.

Il trasporto delle batterie può causare incendi se i terminali della batteria entrano inavvertitamente a contatto con materiali conduttivi. Durante il trasporto delle batterie, assicurarsi che i terminali della batteria siano protetti e ben isolati da materiali che potrebbero entrare in contatto con essi e causare un corto circuito.

Le informazioni contenute nella presente sezione sono fornite in buona fede e si ritengono accurate al momento della creazione del documento. Tuttavia, non viene fornita alcuna garanzia implicita o

esplicita. È responsabilità dell'acquirente assicurarsi che le proprie attività siano conformi alle normative in vigore.

Batteria

TIPO DI BATTERIA

Il DCS350 funziona con un pacco batteria da 18 volt.

È possibile utilizzare i pacchi batteria DCB180, DCB181, DCB182, DCB183, DCB184 o DCB185. Fare riferimento ai **Dati tecnici** per ulteriori informazioni.

Consigli per la conservazione

1. Il luogo di conservazione ideale deve essere fresco e asciutto, lontano dalla luce diretta del sole e da sbalzi di temperatura eccessivi. Per ottenere prestazioni e durata ottimali della batteria, conservare le batterie a temperatura ambiente quando non sono in uso.
2. Per risultati ottimali della conservazione a lungo termine, è consigliabile riporre la batteria completamente carica in un luogo fresco e asciutto, esternamente al caricabatterie.

NOTA: Le batterie non devono essere conservate completamente scariche. La batteria dovrà essere ricaricata prima dell'uso.

Etichette sul caricabatterie e sulla batteria

Oltre ai simboli utilizzati nel presente manuale, le etichette sul caricabatterie e sulla batteria riportano i seguenti simboli:



Leggere il manuale d'istruzioni prima dell'uso.



Vedere i **Dati tecnici** per il tempo di ricarica.



Batteria in carica.



Batteria carica.



Batteria difettosa.



Ritardo dovuto a batteria calda/fredda.



Non sondare con oggetti conduttivi.



Non caricare batterie danneggiate.



Non esporre all'acqua.



Sostituire immediatamente i cavi difettosi.



Caricare solo fra 4 °C e 40 °C.



Solo per uso interno.



Smaltire la batteria con la dovuta attenzione per l'ambiente.

LI-ION



Caricare i pacchi batteria DEWALT esclusivamente con i caricabatteria designati da DEWALT. Il caricamento di pacchi batteria diversi da quelli designati da DEWALT con un caricabatteria DEWALT potrebbero causare un'esplosione o comportare altre situazioni di pericolo.



Non bruciare la batteria.

Contenuto della confezione

La confezione contiene:

- 1 Tagliabarre
- 1 Manuale di istruzioni
- *Verificare eventuali danni all'utensile, ai componenti o agli accessori che possono essersi verificati durante il trasporto.*
- *Prima di utilizzare il prodotto, leggere e comprendere interamente questo manuale.*

Descrizione (Fig. 1)



AVVERTENZA: Non modificare mai l'utensile elettrico o le sue parti. Potrebbero verificarsi danni o lesioni personali.

- A. Interruttore di azionamento
- B. Pulsante di blocco/reimpostazione
- C. Dado di taglio fisso
- D. Dado di taglio mobile
- E. Chiave esagonale
- F. Gancio di sospensione
- G. Batteria
- H. Pulsante di rilascio della batteria
- I. Torcia LED
- J. Viti a testa cilindrica per dado di taglio

DESTINAZIONE D'USO

Il tagliabarre filettate è destinato ad applicazioni di taglio.

NON utilizzare in presenza di acqua, gas o liquidi infiammabili.

Questo tagliabarre è un apparato elettrico professionale.

NON consentire ai bambini di entrare in contatto con l'utensile. L'uso di questo utensile da parte di persone inesperte deve avvenire sotto supervisione.

- **Bambini e infermi.** Questo apparecchio non è destinato all'uso da parte di bambini o persone inferme senza adeguata supervisione.
- Questo prodotto non è destinato all'uso da parte di persone (compresi i bambini) con capacità fisiche, sensoriali o mentali ridotte, o prive di esperienza, conoscenza e capacità, a meno che non siano sottoposte a sorveglianza da parte di una persona responsabile della loro sicurezza. I bambini non devono mai essere lasciati da soli con questo prodotto.

NON utilizzare per tagliare bulloni temprati, filetti di dimensioni diverse o barre rinforzanti.

APPLICAZIONI CONSIGLIATE

	Dimensioni della barra
Acciaio dolce	M6 x 1
	M8 x 1,25
	M10 x 1,5
	M12 x 1,75
Acciaio inossidabile	M6 x 1
	M8 x 1,25
	M10 x 1,5

Sicurezza elettrica

Il motore elettrico è stato progettato per essere alimentato con un solo livello di tensione. Verificare sempre che la tensione della batteria corrisponda alla tensione sulla targhetta. Assicurarsi inoltre che la tensione del caricabatteria corrisponda a quella della presa elettrica.



Il caricabatteria DEWALT possiede doppio isolamento secondo la normativa EN 60335, perciò non è necessario il collegamento a terra.

Se il cavo di alimentazione è danneggiato, deve essere sostituito da un cavo appositamente predisposto disponibile presso l'assistenza DEWALT.



Per la sostituzione del cavo di alimentazione, utilizzare sempre la spina di tipo prescritto.

Tipo 11 per la classe II (doppio isolamento) – utensili elettrici

Tipo 12 per la classe I (messa a terra) – utensili elettrici

- CH** Gli apparecchi portatili, utilizzati in ambiente esterno, devono essere collegati ad un interruttore differenziale.

Uso di una prolunga

Non utilizzare una prolunga se non è assolutamente necessario. Utilizzare una prolunga omologata, idonea alla potenza di ingresso del caricabatterie (vedere i **Dati tecnici**). La sezione minima del conduttore è 1 mm²; la lunghezza massima è 30 m.

Se si utilizza un avvolgitore, estrarre il cavo per l'intera lunghezza.

ASSEMBLAGGIO E REGOLAZIONI



AVVERTENZA: per ridurre il rischio di gravi lesioni personali, spegnere l'utensile e scollegare la batteria prima di eseguire qualsiasi regolazione o rimozione/ installazione di dotazioni o accessori. Un avvio accidentale potrebbe provocare lesioni.



AVVERTENZA: utilizzare esclusivamente pacchi batteria e caricabatteria DEWALT.

Inserimento e rimozione del pacco batteria dall'apparato (Fig. 2)

NOTA Assicurarsi che il pacco batteria (G) sia completamente carico.

PER INSERIRE LA BATTERIA NELL'IMPUGNATURA DELL'UTENSILE

1. Allineare il pacco batteria (G) alle guide all'interno dell'impugnatura dell'apparato (Fig. 2).
2. Farlo scorrere nell'impugnatura finché il pacco batteria non è saldamente posizionato nell'apparato e assicurarsi che scatti in sede.

PER RIMUOVERE LA BATTERIA DALL'UTENSILE

1. Premere i pulsanti di sblocco (H) ed estrarre il pacco batteria dall'impugnatura dell'apparato.
2. Inserire la batteria nel caricabatterie come descritto nella sezione relativa di questo manuale.

PACCHI BATTERIA CON INDICATORE DEL LIVELLO DI CARBURANTE (FIG. 2)

Alcuni pacchi batteria DEWALT comprendono un indicatore del livello di carburante costituito da tre spie LED verdi che indicano il livello di carica rimanente nel pacco batteria.

Per azionare l'indicatore del carburante, premere e tenere premuto il pulsante dell'indicatore del carburante (X). Una combinazione di tre spie a LED verdi si illumina per indicare il livello di carica residua. Se il livello di carica nella batteria scende al di sotto del limite di utilizzo, l'indicatore di carica non si illumina e sarà necessario ricaricare la batteria.

NOTA: L'indicatore di carica rappresenta unicamente un'indicazione del livello di carica residua della batteria. Non indica la funzionalità dell'utensile ed è soggetto a variazioni in base ai componenti del prodotto, alla temperatura e all'applicazione dell'utente finale.

Rimozione, cambio e/o sostituzione dei dadi di taglio (Fig. 1, 3)



AVVERTENZA: non tentare mai di riparare un dado di taglio danneggiato o usurato. Ciò potrebbe indebolire il dado e causare gravi lesioni. Scartare l'intero gruppo e sostituirlo con uno nuovo.

L'apparato è dotato di un dado di taglio fisso (C) e di un dado di taglio mobile (D). Ogni dado di taglio è realizzato in quattro diverse dimensioni di taglio per filetti. L'orientamento del dado di taglio è fondamentale quando si tratta di cambiarlo o sostituirlo.

1. Allentare entrambe le viti a testa cilindrica del dado di taglio (K) facendole ruotare in senso antiorario mediante la chiave esagonale (E) fornita.
2. Se la misura di taglio desiderata è eccessivamente usurata, sostituire con un nuovo set di dadi di taglio.
3. Posizionare i dadi di taglio in modo che sia quello fisso sia quello mobile risultino allineati con la stessa dimensione di taglio. Verificare che le facce di taglio contrassegnate (figura 3) siano rivolte l'una verso l'altra.

NOTA Prima di serrare, verificare che i dadi di taglio siano alloggiati lungo due superfici perpendicolari della ganaschia del dado di taglio fisso (C) e della ganaschia del dado di taglio mobile (D).

4. Serrare le viti a testa cilindrica del dado di taglio (J) facendole ruotare in senso orario mediante la chiave esagonale (E).
5. Installare una batteria e azionare l'apparato per verificarne il corretto assemblaggio e allineamento prima di procedere al taglio.



ATTENZIONE: se le viti a testa cilindrica del dado di taglio o la chiave esagonale vengono smarrite o risultano danneggiate, sostituirle con parti identiche. I ricambi raccomandati per l'uso con l'apparato sono disponibili a un costo aggiuntivo presso il rivenditore locale o il centro di assistenza autorizzato. Usare sempre pezzi di ricambio identici.

FUNZIONAMENTO

Istruzioni per l'uso



AVVERTENZA: osservare sempre le istruzioni per la sicurezza e le normative in vigore.



AVVERTENZA: per ridurre il rischio di gravi lesioni personali, spegnere l'utensile e scollegare la batteria prima di eseguire qualsiasi regolazione o rimozione/ installazione di dotazioni o accessori. Un avvio accidentale potrebbe provocare lesioni.



AVVERTENZA: pericolo di taglio. MANTENERSI distanti dalle lame. Potrebbero verificarsi lesioni gravi alle persone.



AVVERTENZA: pericolo di taglio. Per ridurre il rischio di gravi lesioni personali, NON utilizzare il tagliabarre filettate con accessori o dotazioni diversi da quelli raccomandati da DEWALT.



AVVERTENZA: pericolo di taglio. Indossare i guanti quando si maneggiano le barre filettate. Le estremità e i filetti possono essere affilati e provocare gravi lesioni personali.

Corretto posizionamento delle mani (Fig. 6)



AVVERTENZA: per ridurre il rischio di gravi lesioni personali, tenere **SEMPRE** le mani nella posizione corretta, come illustrato.



AVVERTENZA: per ridurre il rischio di gravi lesioni personali, mantenere **SEMPRE** una presa sicura per prevenire reazioni improvvise.

La posizione corretta prevede che una mano faccia presa sull'impugnatura principale e l'altra tenga saldamente il pezzo da lavorare.

Interruttore di azionamento (Fig. 4)



AVVERTENZA: questo apparato non prevede il blocco dell'interruttore di azionamento in posizione ON e non deve essere bloccato su ON con nessun altro metodo.

Per mettere in funzione l'apparato, premere l'interruttore di azionamento (A). Per spegnere l'apparato, rilasciare l'interruttore di azionamento.

Pulsante di blocco/reimpostazione (Fig. 4)



Taglio



Blocco



Reimpostazione/
Ritorno

Il pulsante di blocco/reimpostazione a molla (B) determina la direzione dell'apparato e serve a bloccarlo.

Per selezionare la normale operazione di taglio, rilasciare l'interruttore di azionamento e premere il pulsante di blocco/reimpostazione sulla parte destra dell'apparato.

La posizione centrale del pulsante blocca l'apparato in posizione spenta. Assicurarsi di avere rilasciato il grilletto prima di cambiare la posizione del pulsante di blocco/reimpostazione.

Per selezionare la reimpostazione, tenere premuto il pulsante di blocco/reimpostazione sulla parte sinistra dell'apparato.

AVVISO il tagliabarre può entrare in stallo in fase di taglio se la batteria si scarica o se l'oggetto tagliato è troppo duro o grande.

Se per qualunque motivo l'unità dovesse arrestarsi durante il taglio, tenere premuto il pulsante di blocco/reimpostazione a molla (B) in posizione di reimpostazione (lato sinistro) e tirare l'interruttore di azionamento (A) per aprire le ganasce di taglio e rimuovere il materiale.

AVVISO: non tentare di tagliare in direzione di reimpostazione. L'apparato potrebbe subire dei danni.

Torcia LED (Fig. 5)



ATTENZIONE: non guardare direttamente la luce. Rischio di gravi lesioni agli occhi.

C'è una torcia (I) situata al di sopra dell'area di taglio dell'apparato. La torcia viene attivata appena viene premuto l'interruttore di azionamento. Se l'interruttore di azionamento rimane premuto, la torcia resta accesa.

NOTA: la torcia è intesa per la superficie immediata di lavoro e non deve essere usata come torcia per illuminazione.

Gancio di sospensione (Fig. 1)



AVVERTENZA: per ridurre il rischio di lesioni dovute alla caduta del tagliabarre filettate sugli operatori o su altre persone nelle vicinanze, assicurarsi che il gancio di sospensione lo sorregga adeguatamente o appoggiarlo in un luogo sicuro e stabile quando non lo si utilizza. Mantenere libera l'area sottostante per ridurre il rischio di caduta dell'apparato o del materiale tagliato su persone o oggetti.

Il tagliabarre filettate è dotato di un comodo gancio di sospensione (F) che consente di appenderlo a strutture adatte e stabili tra un utilizzo e l'altro.

Taglio (Fig. 7)



AVVERTENZA: pericolo di taglio. Indossare i guanti quando si maneggiano le barre filettate. Le estremità sono affilate e possono provocare gravi lesioni personali.



ATTENZIONE: tagliare la barra filettata a una lunghezza di almeno 6 mm (1/4").

Per un lavoro accurato, tenere sempre ben fermo il pezzo prima di tagliarlo.

AVVISO: prima di tagliare, assicurarsi di aver posizionato il dado di taglio della misura più adatta alla barra filettata.

1. Posizionare la barra filettata in modo che il materiale venga a trovarsi tra il dado di taglio fisso (C) e il dado di taglio mobile (D).
2. Allineare la barra filettata con i dadi di taglio.
3. Premere il grilletto fino ad aver tagliato completamente il pezzo.
4. Rilasciare il grilletto quando il tagliabarre raggiunge la posizione aperta.

Per il taglio di parti sospese, verificare sempre che il pezzo sia ben fissato prima di procedere e assicurarsi di eliminare in sicurezza il materiale in eccesso della barra tagliata.

MANUTENZIONE

Il vostro apparato DEWALT è stato studiato per durare a lungo richiedendo solo la minima manutenzione. Prestazioni sempre soddisfacenti dipendono da una cura appropriata e da una pulizia regolare dell'utensile.



AVVERTENZA: per ridurre il rischio di gravi lesioni personali, spegnere l'utensile e scollegare la batteria prima di eseguire qualsiasi regolazione o rimozione/ installazione di dotazioni o accessori. Un avvio accidentale potrebbe provocare lesioni.

Il caricabatterie e la batteria non sono riparabili.



Lubrificazione

L'utensile elettrico non richiede alcuna lubrificazione supplementare.



Pulizia



AVVERTENZA: aspirare la sporcizia e la polvere dall'alloggiamento principale con aria secca, in quanto spesso lo sporco si accumula dentro e intorno alle aperture di ventilazione. Quando si esegue questa procedura, indossare occhiali di protezione e mascherine antipolvere omologati.



AVVERTENZA: non usare mai solventi o altri prodotti chimici aggressivi per pulire le parti non metalliche dell'utensile. Tali prodotti chimici possono indebolire i materiali utilizzati nelle parti suddette. Usare un panno inumidito solamente con acqua e sapone delicato. Evitare la penetrazione di liquidi nell'utensile e non immergere alcuna parte dell'utensile in un liquido.

ISTRUZIONI PER LA PULIZIA DEL CARICABATTERIE



AVVERTENZA: rischio di scossa elettrica. Scollegare il caricabatterie dalla presa CA prima della pulizia. È possibile rimuovere la sporcizia e il grasso all'esterno del caricabatterie utilizzando un panno o una spazzola morbida non metallica. Non utilizzare acqua o soluzioni detergenti.

Accessori opzionali



AVVERTENZA: su questo apparato sono stati collaudati soltanto gli accessori offerti da DEWALT, quindi l'utilizzo di accessori diversi con questo apparato potrebbe essere rischioso. Per ridurre il rischio di infortuni, con questo prodotto devono essere utilizzati esclusivamente gli accessori raccomandati DEWALT.

Rivolgersi al proprio rivenditore per ulteriori informazioni sugli accessori idonei.

Protezione dell'ambiente



Raccolta differenziata. Questo prodotto non deve essere smaltito insieme ai normali rifiuti domestici.

Se il prodotto DEWALT deve essere sostituito o non è più utilizzato, non effettuare lo smaltimento con i rifiuti domestici. Effettuare una raccolta differenziata del prodotto.



La raccolta differenziata di prodotti e imballaggi usati consente il riciclaggio dei materiali e il loro riutilizzo. Il riutilizzo dei materiali riciclati aiuta a prevenire l'inquinamento ambientale e riduce la domanda di materie prime.

È possibile che le normative locali prevedano la raccolta differenziata di prodotti elettrici domestici presso siti municipali o presso il rivenditore dove è stato acquistato un nuovo prodotto.

DEWALT offre un servizio di ritiro e riciclaggio dei suoi prodotti DEWALT alla fine della loro vita utile. Per sfruttare questo servizio, restituire il prodotto a qualsiasi agente di riparazione autorizzato che lo ritirerà per conto del cliente.

È possibile individuare il riparatore autorizzato più vicino rivolgendosi all'ufficio DEWALT di zona all'indirizzo indicato nel presente manuale. Altrimenti, è possibile consultare un elenco dei riparatori autorizzati DEWALT e tutti i dettagli relativi alla nostra assistenza post-vendita, nel sito Internet: **www.2helpU.com**.



Batteria ricaricabile

Questa batteria di lunga durata deve essere ricaricata quando non riesce a produrre energia sufficiente per lavorazioni che prima venivano svolte con facilità. Al termine della durata di servizio, smaltirla con la dovuta cura per l'ambiente.

- Scaricare completamente la batteria, quindi rimuoverla dall'utensile.
- Le celle agli ioni di litio sono riciclabili. Consegnarle al rivenditore o a un centro di riciclaggio di zona. Le batterie raccolte verranno riciclate o smaltite in modo corretto.

STANGSNIJDER DCS350

Gefeliciteerd!

U hebt gekozen voor DEWALT-gereedschap. Jarenlange ervaring, grondige productontwikkeling en innovatie maken DEWALT een van de betrouwbaarste partners van gebruikers van elektrisch gereedschap.

Technische gegevens

		DCS350
Voltage	V_{DC}	18
Type		1
Snelheid onbelast	spm	30
Snijcapaciteit		M6, M8, M10 en M12
Gewicht (zonder accu)	kg	4,1
Geluids- en trillingswaarden (triaxiale vectorsom) overeenkomstig EN60745-2-8:		
L_{PA} (emissie geluidsdruk niveau)	dB(A)	72
L_{WA} (geluidsvermogen niveau)	dB(A)	83
K (onzekerheid voor het gegeven geluidsniveau)	dB(A)	3
Vibratie-emissiewaarde a_{h1} =	m/s^2	<2,5
Onzekerheid K =	m/s^2	1,5

Het vibratie-emissieniveau dat in dit informatieblad wordt gegeven, is gemeten in overeenstemming met een gestandaardiseerde test volgens EN 60745 en kan worden gebruikt om het ene gereedschap met het andere te vergelijken. Het kan worden gebruikt voor een eerste inschatting van blootstelling.



WAARSCHUWING: Het verklaarde vibratie-emissieniveau geldt voor de hoofdtoepassingen van het gereedschap. Als het gereedschap echter voor andere toepassingen wordt gebruikt, dan wel met andere accessoires of slecht wordt onderhouden, kan de vibratie-emissie verschillen. Dit kan het blootstellingsniveau aanzienlijk verhogen gedurende de totale arbeidsduur.

Een inschatting van het blootstellingsniveau aan vibratie dient ook te worden overwogen wanneer het gereedschap wordt uitgeschakeld of als het aan staat maar geen daadwerkelijke werkzaamheden uitvoert. Dit kan het blootstellingsniveau aanzienlijk verminderen gedurende de totale arbeidsduur.

Stel aanvullende veiligheidsmaatregelen op om de operator te beschermen tegen de effecten van vibratie, zoals: onderhoud het gereedschap en de accessoires, houd de handen warm, organisatie van werkpatronen.

Accu		DCB180	DCB181	DCB182
Accutype		Li-ion	Li-ion	Li-ion
Voltage	V_{DC}	18	18	18
Capaciteit	Ah	3,0	1,5	4,0
Gewicht	kg	0,64	0,35	0,61
Accu		DCB183/B	DCB184/B	DCB185
Accutype		Li-ion	Li-ion	Li-ion
Voltage	V_{DC}	18	18	18
Capaciteit	Ah	2,0	5,0	1,3
Gewicht	kg	0,40	0,62	0,35
Lader	DCB105			
Voedingsspanning	V_{AC}	230		
Accutype		10,8/14,4/18 Li-ion		
Laadtijd bij benadering van accu's	min	25 (1,3 Ah)	30 (1,5 Ah)	40 (2,0 Ah)
		55 (3,0 Ah)	70 (4,0 Ah)	90 (5,0 Ah)
Gewicht	kg	0,49		

Lader	DCB107		
Voedingsspanning	V_{AC}	230	
Accutype	10,8/14,4/18 Li-ion		
Laadtijd bij benadering van accu's	min	60 (1,3 Ah) 70 (1,5 Ah) 90 (2,0 Ah)	
		140 (30,0 Ah) 185 (4,0 Ah) 240 (5,0 Ah)	
Gewicht	kg	0,29	

Lader	DCB112		
Voedingsspanning	V_{AC}	230	
Accutype	10,8/14,4/18 Li-ion		
Laadtijd bij benadering van accu's	min	40 (1,3 Ah) 45 (1,5 Ah) 60 (2,0 Ah)	
		90 (3,0 Ah) 120 (4,0 Ah) 150 (5,0 Ah)	
Gewicht	kg	0,36	

Lader	DCB113		
Voedingsspanning	V_{AC}	230	
Accutype	10,8/14,4/18 Li-ion		
Laadtijd bij benadering van accu's	min	30 (1,3 Ah) 35 (1,5 Ah) 50 (2,0 Ah)	
		70 (3,0 Ah) 100 (4,0 Ah) 120 (5,0 Ah)	
Gewicht	kg	0,4	

Lader	DCB115		
Voedingsspanning	V_{AC}	230	
Accutype	10,8/14,4/18 Li-ion		
Laadtijd bij benadering van accu's	min	25 (1,3 Ah) 30 (1,5 Ah) 40 (2,0 Ah)	
		55 (3,0 Ah) 70 (4,0 Ah) 90 (5,0 Ah)	
Gewicht	kg	0,5	

Zekeringen:		
Europa	Gereedschap van 230 V	Stroomvoorziening van 10 A

Definities: Veiligheidsrichtlijnen

De definities hieronder beschrijven de ernstgraad voor elk signaalwoord. Gelieve de handleiding te lezen en op deze symbolen te letten.



GEVAAR: *Wijst op een dreigende gevaarlijke situatie die, indien niet vermeden, zal leiden tot de dood of ernstige verwondingen.*



WAARSCHUWING: *Wijst op een mogelijk gevaarlijke situatie die, indien niet vermeden, zou kunnen leiden tot de dood of ernstige letsels.*



VOORZICHTIG: *Wijst op een mogelijk gevaarlijke situatie die, indien niet vermeden, kan leiden tot kleine of matige letsels.*

OPMERKING: *Geeft een handeling aan waarbij geen persoonlijk letsel optreedt die, indien niet voorkomen, schade aan goederen kan veroorzaken.*



Wijst op risico van een elektrische schok.



Wijst op brandgevaar.

EG-verklaring van overeenstemming MACHINERIERICHTLIJN



STANGSNIJDER DCS350

DEWALT verklaart dat de producten die worden beschreven onder **Technische gegevens** voldoen aan:
2006/42/EG, EN60745-1:2009 +A11:2010, EN60745-2-8:2009.

Deze producten zijn tevens in overeenstemming met Richtlijn 2004/108/EG (tot 19/04/2016), 2014/30/EU (vanaf 20/04/2016) en 2011/65/EU. Neem voor meer informatie contact op met DEWALT via het volgende adres of kijk op de achterzijde van de handleiding.

De ondergetekende is verantwoordelijk voor de samenstelling van het technische bestand en legt deze verklaring af namens DEWALT.

Markus Rompel
Technisch directeur
DEWALT, Richard-Klinger-Straße 11,
D-65510, Idstein, Duitsland
18.05.2015



WAARSCHUWING: *Verminder het risico op letsel, lees de instructiehandleiding.*

Algemene veiligheidswaarschuwingen voor elektrisch gereedschap



WAARSCHUWING! *Lees alle veiligheidswaarschuwingen en alle instructies. Het niet opvolgen van de waarschuwingen en instructies kan leiden tot een elektrische schok, brand en/of ernstig persoonlijk letsel.*

BEWAAR ALLE WAARSCHUWINGEN EN INSTRUCTIES ZODAT U DEZE LATER OOK NOG KUNT RAADPLEGEN

De term 'elektrisch gereedschap' in de waarschuwingen verwijst naar uw (met een snoer) op de netspanning aangesloten elektrisch gereedschap of naar (draadloos) elektrisch gereedschap met een accu.

1) VEILIGHEID WERKPLAATS

- a) **Houd het werkgebied schoon en goed verlicht.** Rommelige of donkere werkplekken leiden tot ongelukken.
- b) **Bedien elektrisch gereedschap niet in een explosieve omgeving, zoals in de nabijheid van ontvlambare vloeistoffen, gassen of stof.** Elektrische gereedschap veroorzaakt vonken die het stof of de dampen kunnen doen ontbranden.
- c) **Houd kinderen en omstanders op een afstand wanneer u elektrisch gereedschap bedient.** Als u wordt afgeleid, kunt u de controle over het gereedschap verliezen.

2) ELEKTRISCHE VEILIGHEID

- a) **Stekkers van elektrisch gereedschap moeten in het stopcontact passen. Pas de stekker nooit op enige manier aan. Gebruik geen adapterstekkers samen met geaard elektrisch gereedschap.** Niet aangepaste stekkers en passende contactdozen verminderen het risico op een elektrische schok.
- b) **Vermijd lichamelijk contact met geaarde oppervlakken zoals buizen, radiatoren, fornuizen en ijskasten.** Er bestaat een verhoogd risico op een elektrische schok als uw lichaam geaard is.
- c) **Stel elektrisch gereedschap niet bloot aan regen of natte omstandigheden.** Als er water in een elektrisch gereedschap terecht komt, verhoogt dit het risico op een elektrische schok.
- d) **Behandel het snoer voorzichtig. Gebruik het snoer nooit om het elektrische gereedschap te dragen of te trekken, of de stekker uit het stopcontact te halen.** Houd het snoer uit de buurt van warmte, olie, scherpe randen, of bewegende onderdelen. Beschadigde snoeren of snoeren die in de war zijn verhogen het risico op een elektrische schok.
- e) **Als u elektrisch gereedschap buitenshuis gebruikt, dient u een verlengsnoer te gebruiken dat geschikt is voor gebruik buitenshuis.** Het gebruik van een verlengsnoer dat geschikt is voor buitenshuis, vermindert het risico van een elektrische schok.

- f) **Als het gebruik van elektrisch gereedschap op een vochtige locatie onvermijdelijk is, dient u een stroomvoorziening te gebruiken die beveiligd is met een aardlekschakelaar.** Het gebruik van een aardlekschakelaar vermindert het risico op een elektrische schok.

3) PERSOONLIJKE VEILIGHEID

- a) **Blijf alert, kijk wat u doet en gebruik uw gezond verstand wanneer u elektrisch gereedschap bedient. Gebruik het gereedschap niet als u vermoeid bent of onder de invloed van drugs, alcohol of medicatie bent.** Een moment van onoplettendheid tijdens het bedienen van elektrisch gereedschap kan leiden tot ernstig persoonlijk letsel.
- b) **Draag persoonlijk beschermingsmiddelen. Draag altijd oogbescherming.** Beschermende uitrusting, zoals een stofmasker, antislip veiligheidsschoenen, een helm, of gehoorbescherming, gebruikt in de juiste omstandigheden, zal het risico op persoonlijk letsel verminderen.
- c) **Vermijd onbedoeld starten. Zorg ervoor dat de schakelaar in de off-stand (uit) staat voordat u het gereedschap aansluit op de stroombron en/of accu, het oppakt of draagt.** Het dragen van elektrisch gereedschap met uw vinger op de schakelaar of het aanzetten van elektrisch gereedschap waarvan de schakelaar aan staat, zorgt voor ongelukken.
- d) **Verwijder alle stelsleutels of moersleutels voordat u het elektrische gereedschap aan zet.** Een moersleutel of stelsleutel die in een ronddraaiend onderdeel van het elektrische gereedschap is achtergelaten kan leiden tot persoonlijk letsel.
- e) **Reik niet te ver. Blijf altijd stevig en in balans op de grond staan.** Dit zorgt voor betere controle van het elektrische gereedschap in onverwachte situaties.
- f) **Draag de juiste kleding. Draag geen loszittende kleding of sieraden. Houd uw haar, kleding en handschoenen uit de buurt van bewegende onderdelen.** Loszittende kleding, sieraden of lang haar kunnen door bewegende delen worden gegrepen.
- g) **Als er in hulpmiddelen worden voorzien voor het aansluiten van stofverzameling- of verzamelapparatuur, zorg er dan voor dat deze correct worden aangesloten en gebruikt.** Het gebruik van een

stofverzamelaar kan aan stof gerelateerde gevaren verminderen.

4) GEBRUIK EN ONDERHOUD VAN ELEKTRISCH GEREEDSCHAP

- a) **Forceer het elektrisch gereedschap niet. Gebruik het juiste elektrische gereedschap voor uw toepassing.** Het juiste elektrische gereedschap voert de werkzaamheden beter en veiliger uit waarvoor het is ontworpen.
- b) **Gebruik het elektrisch gereedschap niet als de schakelaar het apparaat niet aan en uit kan zetten.** Ieder gereedschap dat niet met de schakelaar kan worden bediend is gevaarlijk en moet worden gerepareerd.
- c) **Haal de stekker uit het stopcontact en/of neem de accu uit het gereedschap voordat u aanpassingen uitvoert, accessoires verwisselt of het elektrische gereedschap opbergt.** Dergelijke preventieve veiligheidsmaatregelen verminderen het risico dat het elektrische gereedschap per ongeluk opstart.
- d) **Berg elektrisch gereedschap dat niet wordt gebruikt op buiten het bereik van kinderen en laat geen personen die onbekend zijn met het elektrisch gereedschap of deze instructies het gereedschap bedienen.** Elektrisch gereedschap is gevaarlijk in handen van ongetrainde gebruikers.
- e) **Onderhoud elektrisch gereedschap. Controleer op verkeerde uitlijning of het grijpen van bewegende onderdelen, breuk van onderdelen en andere omstandigheden die de werking van het gereedschap nadelig kunnen beïnvloeden.** Zorg dat het gereedschap voor gebruik wordt gerepareerd als het beschadigd is. Veel ongelukken worden veroorzaakt door slecht onderhouden gereedschap.
- f) **Houd snijgereedschap scherp en schoon.** Correct onderhouden snijgereedschap met scherpe snijdranden loopt minder snel vast en is gemakkelijker te beheersen.
- g) **Gebruik het elektrisch gereedschap, de accessoires en gereedschapsonderdelen, etc. in overeenstemming met deze instructies, waarbij u rekening houdt met de werkomstandigheden en de uit te voeren werkzaamheden.** Gebruik van het elektrische gereedschap voor werkzaamheden die anders zijn dan het bedoelde gebruik, kunnen leiden tot een gevaarlijke situatie.

5) GEBRUIK EN ONDERHOUD VAN ACCUGEREEDSCHAP

- a) **Laad de accu alleen op met de lader die wordt opgegeven door de fabrikant.** Een lader die geschikt is voor het ene type accu, kan een risico van brand doen ontstaan bij gebruik met een andere accu.
- b) **Gebruik elektrisch gereedschap alleen met de speciaal aangeduide accu.** Gebruik van een andere accu kan een risico van letsel en brand doen ontstaan.
- c) **Houd de accu, wanneer u deze niet gebruikt, weg bij andere metalen objecten zoals paperclips, munten, sleutels, spijkers, schroeven of andere kleine metalen voorwerpen die een verbinding tot stand kunnen brengen tussen de ene pool en de andere.** Wanneer kortsluiting ontstaat tussen de polen van de accu, kan dat brandwonden of brand veroorzaken.
- d) **Wanneer de accu slecht wordt behandeld, kan er vloeistof uit de accu spuiten, vermijd contact met deze vloeistof. Als er per ongeluk contact ontstaat, spoel dan met water. Als de vloeistof in de ogen komt, roep dan tevens medische hulp in.** Vloeistof die uit de batterij komt, kan irritatie en brandwonden veroorzaken.

6) SERVICE

- a) **Laat uw gereedschap onderhouden door een erkende reparateur die uitsluitend identieke vervangende onderdelen gebruikt.** Dit zorgt ervoor dat de veiligheid van het gereedschap blijft gegarandeerd.

Aanvullende specifieke veiligheidsregels voor stangsnijders

- **Deze draadstangsnijder is bestemd voor het snijden van de volgende materialen en maten van draadstangen: Zacht staal (M6 X 1, M8 X 1,25, M10 X 1,5, M12 X 1,75). Roestvrij staal (M6 X 1, M8 X 1,25, M10 X 1,5).**
- **De meegeleverde matrizen mogen alleen worden gebruikt voor de materialen en maten die in de tabel Toepassingen in het hoofdstuk Beoogd gebruik zijn vermeld.**
- **Houd het gereedschap alleen vast aan geïsoleerde oppervlakken als u een handeling uitvoert waarbij het accessoire van het snijgereedschap in contact kan komen met verborgen bedrading.** Accessoires van snijgereedschap die in contact komen met bedrading die onder stroom staat, kunnen metalen onderdelen van het gereedschap onder stroom zetten en de gebruiker een elektrische schok geven.

- **Inspecteer het gereedschap en de snijmatrijzen voor gebruik.** Vervang versleten of beschadigde onderdelen. Een beschadigd or verkeerd in elkaar gezet gereedschap kan breken en letsel aan de gebruiker of omstanders teweegbrengen.
- **HOUD DE SNIJDER altijd** uit de buurt van uw lichaam. Een moment van onoplettendheid tijdens het bedienen van elektrisch gereedschap kan leiden tot ernstig persoonlijk letsel.
- **DRAAG ALTIJD handschoenen tijdens het hanteren van een draadstang.** De uiteinden en draad kunnen scherp zijn en ernstig persoonlijk letsel veroorzaken.
- **Houd het te snijden metalen stuk stevig vast** om beweging tijdens het snijden te vermijden.
- **Draag altijd veiligheidsschoenen** om uw voeten te beschermen tegen scherp metaalafval op de grond.
- **Zorg dat alle schroeven altijd stevig aangespannen zijn.** Controleer regelmatig op losse schroeven.
- **Steek niets** in de openingen van het motorhuis.
- **Blijf uit de buurt van eindstukken die kunnen vallen wanneer u ze afzaagt.** Ze kunnen heet, scherp en/of zwaar zijn.
- **Ventilatieopeningen bedekken vaak bewegende onderdelen en kunnen beter niet worden aangeraakt.** Loszittende kleding, sieraden of lang haar kunnen door bewegende delen worden gegrepen.

Restrisico's

Ook al worden de relevante veiligheidsvoorschriften en de veiligheidsvoorzieningen toegepast, bepaalde risico's kunnen niet worden vermeden. Dit zijn:

- Gehoorbeschadiging.
- Risico op persoonlijk letsel door rondvliegende deeltjes.
- Risico op brandwonden omdat accessoires tijdens het gebruik heet worden.
- Risico op persoonlijk letsel als gevolg van langdurig gebruik.

Markeringen op het gereedschap

De volgende pictogrammen staan op het gereedschap vermeld:



Lees vóór gebruik de instructiehandleiding.



Draag gehoorbescherming.



Draag oogbescherming.

POSITIE VAN DE DATUMCODE

De datumcode, die ook het jaar van fabricage omvat, is in het oppervlak van de behuizing gegraveerd die het bevestigingsverbindingsstuk vormt tussen het gereedschap en de accu.

Voorbeeld:

2015 XX XX

Jaar van fabricage

Belangrijke veiligheidsinstructies voor alle acculaders

BEWAAR DEZE INSTRUCTIES: Deze handleiding bevat belangrijke instructies voor de veiligheid en voor de bediening van geschikte acculaders (raadpleeg **Technische gegevens**).

- Lees voordat u de lader gebruikt, alle instructies en aanwijzingen voor de veiligheid op de lader, de accu en het product dat de accu gebruikt.



WAARSCHUWING: Gevaar op elektrische schok. Laat geen vloeistof in de lader dringen. Dit zou kunnen leiden tot een elektrische schok.



WAARSCHUWING: We bevelen aan om een differentieelschakelaar met een uitschakelstroom van 30 mA of lager te gebruiken.



VOORZICHTIG: Gevaar voor brandwonden. Beperk het risico op letsel, laad alleen oplaadbare accu's op van het merk DEWALT. Andere typen accu's zouden uit elkaar kunnen springen en persoonlijk letsel en schade kunnen veroorzaken.



OPGELET: Houd toezicht op kinderen zodat zij niet met het apparaat kunnen spelen.

MEDEDELING: Onder bepaalde omstandigheden, wanneer de stekker van de lader in het stopcontact zit, kunnen de niet-afgedekte laadcontacten binnenin de lader door materiaal of een voorwerp worden kortgesloten. Bepaalde materialen die geleidend zijn, zoals, maar niet uitsluitend, staalwol, aluminiumfolie of een opeenhoping van metaalachtige deeltjes, kunnen beter bij de holtes van de lader worden weggehouden. Trek

altijd de stekker uit het stopcontact wanneer er geen accu in de lader zit. Trek de stekker van de lader uit het stopcontact voordat u de lader gaat reinigen.

- **Probeer de accu NIET op te laden met andere laders dan die in deze handleiding worden beschreven.** De lader en de accu zijn speciaal voor elkaar ontworpen.
- **Deze laders zijn niet bedoeld voor een andere toepassing dan het opladen van oplaadbare accu's van DEWALT.** Andere toepassingen kunnen leiden tot het risico van brand, elektrische schok of elektrocutie.
- **Stel de lader niet bloot aan regen of sneeuw.**
- **U kunt beter niet aan het snoer trekken wanneer u de stekker van de lader uit het stopcontact trekt.** Er is dan minder risico op beschadiging van het snoer en van de stekker.
- **Het is belangrijk dat u het snoer zo plaatst dat niemand erop kan stappen of erover kan struikelen, en het snoer niet op een andere manier kan beschadigen of onder spanning kan komen te staan.**
- **Gebruik alleen een verlengsnoer als het echt noodzakelijk is.** Gebruik van een ongeschikt verlengsnoer kan het risico van brand, elektrische schok of elektrocutie tot gevolg hebben.
- **Plaats niets boven op een lader en plaats de lader niet op een zacht oppervlak omdat hierdoor de ventilatiesleuven kunnen worden geblokkeerd en de lader binnenin veel te heet wordt.** Plaats de lader niet in de buurt van een warmtebron. De lader wordt geventileerd door sleuven boven en onder in de behuizing.
- **Gebruik de lader niet met een beschadigd snoer of een beschadigde stekker - laat deze onmiddellijk vervangen.**
- **Gebruik de lader niet als er hard op is geslagen, als de lader is gevallen of op een andere manier beschadigd is.** Breng de lader naar een erkend servicecentrum.
- **Haal de lader niet uit elkaar; breng de lader naar een erkend servicecentrum wanneer service of reparatie nodig is.** Onjuiste montage kan leiden tot het risico van een elektrische schok, elektrocutie of brand.
- **Als het netsnoer is beschadigd, moet het onmiddellijk worden vervangen door de fabrikant, een servicemonteur van de fabrikant of een dergelijk vakbekwaam persoon, zodat risico is uitgesloten.**

- **Trek de stekker van de lader uit het stopcontact voordat u de lader gaat schoonmaken. Er is dan minder risico op een elektrische schok.** Het risico is niet minder wanneer u de accu verwijdt.
- **Probeer NOOIT twee laders op elkaar aan te sluiten.**
- **De lader is ontworpen voor de standaard 230V-stroomvoorziening van een woning. Probeer de lader niet te gebruiken op een andere spanning. Dit geldt niet voor de voertuiglader.**

BEWAAR DEZE INSTRUCTIES

Laders

De DCB105, DCB107 en DCB112 laders zijn geschikt voor 10,8 V, 14,4 V en 18 V Li-ion XR (DCB140, DCB141, DCB142, DCB143, DCB144, DCB145, DCB180, DCB181, DCB182, DCB183, DCB184 en DCB185) accu's.

DEWALT-laders hoeven niet te worden afgesteld en zijn zo ontworpen dat zij zeer gemakkelijk in gebruik zijn.

Laadprocedure (Afb. 2)

1. Steek de lader in een geschikt stopcontact voordat u de accu insteekt.
2. Plaats de accu (G) in de lader. Het rode lampje (opladen) knippert voortdurend en dat duidt erop dat het laadproces is gestart.
3. Een volledig opgeladen accu wordt aangegeven door het rode lampje dat constant AAN blijft. De accu is nu volledig opgeladen en kan worden gebruikt of in de acculader blijven zitten.

OPMERKING: U kunt maximale prestaties en levensduur van Li-ion-accu's garanderen door de accu's volledig op te laden voordat u deze voor het eerst in gebruik neemt.

Laadproces

Raadpleeg de onderstaande tabel voor de laadstatus van de accu.

Laadindicaties: DCB105	
	wordt opgeladen — — — —
	geheel opgeladen ————
	hot/cold pack delay (vertraging hete/ koude accu) — ● — ● — ●
	vervang de accu ● ● ● ● ● ● ● ●

Laadindicaties: DCB107, DCB112, DCB113, DCB115

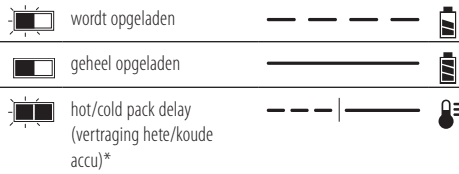

***DCB107, DCB112, DCB113, DCB115:**

Het rode lampje blijft knipperen, maar er brandt ook een geel indicatielampje wanneer de functie actief is. Wanneer de accu een geschikte temperatuur heeft bereikt, gaat het gele lampje uit en hervat de lader de laadprocedure.

De geschikte lader(s) laden niet een kapotte accu op. Het lampje zal niet of onregelmatig gaan branden en de lader geeft daarmee aan dat de accu kapot is.

OPMERKING: Dit kan ook betekenen dat er iets mis is met de lader.

Als de lader laat zien dat er een probleem is, laat de lader en de accu dan testen door een geautoriseerd servicecentrum.

HOT/COLD PACK DELAY (VERTRAGING HETE/KOUDE ACCU)

Wanneer de lader waarneemt dat een accu te warm of te koud is, wordt onmiddellijk een Hot/Cold Delay gestart en wordt het laden uitgesteld tot de accu een geschikte temperatuur heeft bereikt. De lader schakelt dan automatisch over op de accu-laadstand. Deze functie waarborgt een maximale levensduur van de accu.

Een koude accu zal half zo snel opladen als een warme accu. De accu zal minder snel opladen gedurende de gehele laadcyclus en zal niet op maximumsnelheid gaan opladen, ook niet als de accu warmer wordt.

UITSLUITEND LITHIUM-ION-ACCU'S

XR Li-ion-gereedschap is ontworpen met een Elektronisch Beveiligingssysteem dat ervoor zorgt dat de accu niet te veel wordt geladen, niet te heet wordt of te veel wordt ontladen.

Het product zal automatisch uitgeschakeld worden, als het elektronisch beschermingssysteem actief wordt. Als dit gebeurt, zet u de lithium-ion-accu op de lader, totdat deze volledig geladen is.

Belangrijke veiligheidsinstructies voor alle accu's

Wanneer u vervangende accu's bestelt, is het belangrijk dat u het catalogusnummer en het voltage opgeeft.

Als u de accu uit de verpakking haalt, is hij niet geheel opgeladen. Lees onderstaande veiligheidsinstructies voordat u de accu en lader gebruikt. Volg vervolgens de beschreven laadprocedures.

LEES ALLE INSTRUCTIES.

- **Laad de accu niet op en gebruik deze niet in een explosieve omgeving, zoals in de nabijheid van ontvlambare vloeistoffen, gassen of stof.** Wanneer u de accu plaatst in of verwijdert uit de lader kan het stof of de damp door een vonk vlamvatten.
- **Gebruik nooit geweld bij het plaatsen van de accu in de lader. Modificeer de accu op geen enkele manier als deze niet past in een lader die niet geschikt is, omdat de accu kan openbarsten waardoor ernstig persoonlijk letsel kan ontstaan.**
- **Laad de accu's alleen op in DEWALT-laders.**
- **NIET nat spatten of onderdompelen in water of andere vloeistoffen.**
- **Gebruik of bewaar het gereedschap en de accu niet op plaatsen waar de temperatuur 40 °C (105 °F) of meer kan bereiken (bijvoorbeeld in een schuurtje of een metalen loods in de zomer).**



WAARSCHUWING: Probeer nooit om welke reden dan ook de accu te openen. Als de behuizing van de accu is gescheurd of beschadigd, zet de accu dan niet in de lader. Klem een accu niet vast, laat een accu niet vallen, beschadig een accu niet. Gebruik een accu of lader waar hard op is geslagen, die is gevallen, waar overheen is gereden of die op welke manier dan ook is beschadigd (dat wil zeggen, doorboord met een spijker, geraakt met een hamer, vertrapt) niet. Een elektrische schok of elektrocutie kan het gevolg zijn. Breng beschadigde accu's terug naar het servicecentrum zodat ze kunnen worden gerecycled.



VOORZICHTIG: Plaats het gereedschap wanneer het niet in gebruik is, op zijn zijkant op een stabiel oppervlak waar het niet kan vallen of omvallen. Bepaald gereedschap met grote accu's kan rechtop staan op de accu maar kan gemakkelijk worden omgegooid.

SPECIFIEKE VEILIGHEIDSLINSTRUCTIES VOOR LITHIUM-ION (LI-ION)

- **Gooi de accu niet in vuur, zelfs al is deze ernstig beschadigd of volledig versleten.** De accu kan ontploffen in vuur. Er ontstaan giftige dampen en materialen wanneer lithium-ion-accu's worden verbrand.
- **Als de inhoud van de accu in contact komt met de huid, was het gebied dan onmiddellijk met een milde zeepoplossing en water.** Als accuvloeistof in contact komt met de ogen, spoel het geopende oog dan uit gedurende 15 minuten uit of tot de irritatie over is. Als medische zorg nodig is, is het goed te weten dat de accu-elektrolyt bestaat uit vloeibare organische carbonaten en lithiumzouten.
- **De inhoud van de geopende accu kan irritatie van de luchtwegen veroorzaken.** Zorg voor frisse lucht. Roep medische hulp in als de symptomen aanhouden.



WAARSCHUWING: Gevaar voor brandwonden. Accuvloeistof kan ontbranden bij blootstelling aan vonken of open vuur.

Transport

DEWALT-accu's voldoen aan alle van toepassing zijnde verzendingvoorschriften zoals deze zijn bepaald door de bedrijfstak en door wettelijke normen, zoals Aanbevelingen voor het Transport van Gevaarlijke Goederen van de UN; Voorschriften voor Gevaarlijke Goederen van de International Air Transport Association (IATA) , Voorschriften Internationale Maritieme Gevaarlijke Goederen (IMDG) en de Europese Overeenkomst Betreffende het Internationale Vervoer van Gevaarlijke Goederen over de Weg (ADR). Lithium-ion-cellen en -accu's zijn getest in overeenstemming met Hoofdstuk 38.3 van de Aanbevelingen voor het Transport van Gevaarlijke Goederen Handleiding van Testen en Criteria.

In de meeste gevallen zal de verzending van een DEWALT-accu vrijgesteld zijn van de classificatie als volledig voorgeschreven Gevaarlijk Materiaal van Klasse 9. Over het algemeen zijn de twee gevallen die verzending Klasse 9 vragen:

1. Verzending door de lucht van meer dan twee DEWALT-lithium-ion-accu's wanneer de verpakking alleen accu's bevat (geen gereedschap) en

2. Een verzending die een lithium-ion-accu bevat die een energieclassificering van meer dan 100 W/uur (Wh) heeft. Op alle lithium-ion-accu's staat de wattuur-classificering vermeld.

Ongeacht of een verzending wordt geacht een vrijstelling te hebben of volledig voorgeschreven, het is de verantwoordelijkheid van de verzender om de meest recente voorschriften voor verpakking, labeling/markering en vereisten ten aanzien van documentatie te raadplegen.

Tijdens het transport kunnen accu's mogelijk vlam vatten als de aansluitingen van de accu onbedoeld in aanraking komen met geleidende materialen. Controleer dat tijdens het transport de aansluitingen van de accu afgeschermd zijn en goed geïsoleerd van materialen die ermee in contact kunnen komen en kortsluiting kunnen veroorzaken.

De informatie die in dit hoofdstuk van de handleiding wordt verstrekt, wordt verstrekt in goed vertrouwen en wordt geacht nauwkeurig te zijn op het moment dat het document werd opgesteld. Er wordt echter geen garantie gegeven, impliciet of expliciet. Het is de verantwoordelijkheid van de koper ervoor te zorgen dat zijn activiteiten in overeenstemming zijn met de geldende voorschriften.

Accu

ACCUTYPE

De DCS350 werkt op een accu van 18 V.

De DCB180, DCB181, DCB182, DCB183, DCB184 of DCB185 accu's kunnen worden gebruikt.

Raadpleeg **Technische gegevens** voor meer informatie.

Aanbevelingen voor opslag

1. De beste opslagplaats is er een die koel en droog is, weg van direct zonlicht en overmatige warmte of kou. Voor een optimaal vermogen en levensduur van de accu, bergt u de accu op in een ruimte op kamertemperatuur wanneer niet in gebruik.
2. Wanneer u de accu lange tijd opbergt, kunt u deze voor optimale resultaten het beste volledig opgeladen opslaan op een koele, droge plaats buiten de lader.

OPMERKING: Accu's kunnen beter niet volledig ontladen worden opgeslagen. De accu moet voor gebruik weer worden opgeladen.

Labels op lader en accu

Behalve de pictogrammen die in deze handleiding worden gebruikt, kunnen de volgende pictogrammen op de labels op de lader en op de accu staan:



Lees vóór gebruik de instructiehandleiding.



Zie **Technische gegevens** voor de laadtijd.



Accu bezig met opladen.



Accu opgeladen.



Accu defect.



Hot/cold pack delay (vertraging hete/koude accu).



Voer geen testen op geleidende voorwerpen uit.



Laad geen beschadigde accu's op.



Stel niet bloot aan water.



Laat een defect snoer onmiddellijk vervangen.



Laad alleen op tussen 4 °C en 40 °C.



Alleen voor gebruik binnenshuis.



Gooi de accu op een milieuvriendelijke manier weg.

LI-ION



Laad DEWALT-accu's alleen op met de aangewezen DEWALT-laders. Wanneer u andere accu's dan de aangewezen DEWALT-accu's oplaadt met een DEWALT-LADER dan kunnen deze barsten of kan dit leiden tot andere gevaarlijke situaties.



Gooi de accu niet in het vuur.

Inhoud van de verpakking

De verpakking bevat:

- 1 Stangsnijder
- 1 Handleiding
- *Controleer of het gereedschap, de onderdelen of accessoires mogelijk zijn beschadigd tijdens het transport.*
- *Neem de tijd om deze handleiding grondig door te lezen en te begrijpen voordat u de apparatuur gebruikt.*

Beschrijving (Afb. 1)



WAARSCHUWING: *Breng geen wijzigingen aan in het elektrisch gereedschap of een onderdeel ervan. Dit kan schade of persoonlijk letsel tot gevolg hebben.*

- A. Aan/uit-schakelaar
- B. Reset/vergrendelingsknop
- C. Stationaire snijmatrijs
- D. Bewegende snijmatrijs
- E. Inbussleutel
- F. Ophanghaak
- G. Accu
- H. Accu-ontgrendelknop
- I. Led-werklicht
- J. Inbusbouten voor snijmatrijs

BEOOGD GEBRUIK

De draadstangsnijder is bestemd voor snijtoepassingen.

NIET gebruiken bij natte omstandigheden of in de aanwezigheid van ontvlambare vloeistoffen of gassen.

Deze stangsnijder is professioneel elektrisch gereedschap.

LAAT kinderen niet in contact komen met het gereedschap. Toezicht is vereist als onervaren gebruikers dit gereedschap bedienen.

- **Jonge kinderen en personen met een zwakke gezondheid.** Dit apparaat is niet bedoeld voor gebruik door jonge kinderen en personen met een zwakke gezondheid, zonder toezicht.
- Dit product is niet bedoeld voor gebruik door personen (waaronder kinderen) die verminderde fysieke, zintuiglijke of psychische mogelijkheden hebben; wanneer sprake is van gebrek aan ervaring, kennis of vaardigheden is gebruik alleen toegestaan onder toezicht van een persoon die verantwoordelijk is voor de veiligheid van gebruikers. Laat nooit kinderen alleen met dit product.

GEbruik HET GEREEDSCHAP NIET voor het snijden van geharde bouten, draad van verschillende afmetingen of een versterkte stang.

AANBEVOLEN TOEPASSINGEN	
	Afmeting van stang
Zacht staal	M6 x 1
	M8 x 1,25
	M10 x 1,5
	M12 x 1,75
Roestvrij staal	M6 x 1
	M8 x 1,25
	M10 x 1,5

Elektrische veiligheid

De elektrische motor is slechts voor één voltage ontworpen. Controleer altijd of het voltage van de accu overeenkomt met de voltage op het typeplaatje. Let er ook op dat het voltage van uw lader overeenkomt met dat van uw netstroomvoorziening.



Uw DEWALT-lader is dubbel-geïsoleerd in overeenstemming met EN 60335; er is bijgevolg geen aardendraad nodig.

Als het stroomsnoer is beschadigd, moet het worden vervangen door een speciaal geprepareerd snoer dat leverbaar is via de DEWALT-servicedienst.

Een verlengsnoer gebruiken

Gebruik alleen een verlengsnoer als het absoluut noodzakelijk is. Gebruik een goedgekeurd verlengsnoer dat geschikt is voor het ingangsvermogen van uw lader (zie **Technische gegevens**). De minimumafmeting van de geleider is 1 mm²; de maximumlengte is 30 m.

Rol het snoer altijd volledig af als u een haspel gebruikt.

MONTAGE EN AANPASSINGEN



WAARSCHUWING: Beperk het gevaar op ernstig persoonlijk letsel tot een minimum: zet het gereedschap uit en neem de accu uit, voordat u een aanpassing uitvoert of hulpstukken of accessoires verwijderd/installeert.

Wanneer de machine per ongeluk wordt gestart, kan dat leiden tot letsel.



WAARSCHUWING: Gebruik uitsluitend DEWALT-accu's en -laders.

De accu in het gereedschap plaatsen/uit het gereedschap nemen (Afb. 2)

OPMERKING: Controleer dat uw accu (G) geheel is opgeladen.

DE ACCU IN DE HANDGREEP VAN HET GEREEDSCHAP INSTALLEREN

1. Houd de accu tegenover de rails (G) in de handgreep van de lamp (Afb. 2).
2. Schuif de accu in de handgreep totdat de accu stevig vastzit in het gereedschap en u een klik hoort.

DE ACCU UIT HET GEREEDSCHAP HALEN

1. Druk op de accu-vrijgaveknop (H) en trek de accu stevig uit de handgreep van het gereedschap.
2. Zet de accu in de lader zoals wordt beschreven in het ladergedeelte van deze handleiding.

VERMOGENSMETER (AFB. 2)

Er zijn DEWALT-accu's met een vermogensmeter en deze bestaat uit drie groene ledlampjes die een aanduiding geven van de hoeveelheid lading die de accu nog heeft.

U kunt de vermogensmeter activeren door de knop (X) van de vermogensmeter ingedrukt te houden. Een combinatie van de drie groene ledlampjes gaat branden en dat geeft een aanduiding van de hoeveelheid lading die de accu nog heeft. Wanneer de lading in de accu onder het bruikbare niveau ligt, gaat de vermogensmeter niet branden en moet de accu worden opgeladen.

OPMERKING: De accumulator geeft slechts een indicatie van de hoeveelheid lading die de accu nog heeft. De meter geeft geen aanwijzingen over de functionaliteit van het gereedschap en is onderhevig aan schommelingen afhankelijk van productcomponenten, temperatuur en de toepassing door de eindgebruiker.

De snijmatrijzen verwijderen, wijzigen en/of vervangen (Afb. 1, 3)



WAARSCHUWING: Repareer nooit een beschadigde of versleten snijmatrijs. De matrijs kan verzwakken, wat tot een ernstig letsel kan leiden. Gooi de volledige set weg en vervang door een nieuwe set.

NEDERLANDS

Het gereedschap is uitgerust met een stationaire snijmatrijs (C) en een bewegende snijmatrijs (D). Elke snijmatrijs is gemaakt met vier verschillende schroefdraadsnijmaten. De juiste richting van de snijmatrijs is belangrijk wanneer deze wordt gewijzigd of vervangen.

1. Draai beide inbusbouten voor de snijmatrijs (K) linksom los met behulp van de meegeleverde inbusleutel (E).
2. Als uw gewenste schroefdraadsnijmaat versleten is, vervangt u beide door een nieuwe snijmatrijsset.
3. Plaats de snijmatrijzen zodat zowel de stationaire als de bewegende snijmatrijs zich op één lijn bevinden met dezelfde schroefdraadmaat. Zorg dat de gemarkeerde snijkanten (Afbeelding 3) naar elkaar zijn gericht.
4. Draai de inbusbouten voor de snijmatrijs (J) rechtsom vast met behulp van de meegeleverde inbusleutel (E).
5. Installeer een accu en draai het gereedschap rond om op een juiste montage en uitlijning te controleren voordat u het gereedschap gebruikt.



OPGELET: Als de inbusbouten voor de snijmatrijs of de inbusleutel verloren of beschadigd zijn, vervang deze dan door identieke reserveonderdelen. Aanbevolen reserveonderdelen bij uw gereedschap zijn tegen betaling verkrijgbaar bij uw plaatselijke dealer of bij het officiële servicecentrum. Gebruik altijd identieke reserveonderdelen.

BEDIENING

Gebruiksaanwijzing



WAARSCHUWING: Houd u altijd aan de veiligheidsinstructies en van toepassing zijnde voorschriften.



WAARSCHUWING: Beperk het gevaar op ernstig persoonlijk letsel tot een minimum: zet het gereedschap uit en neem de accu uit, voordat u een aanpassing uitvoert of hulpstukken of accessoires verwijdert/installeert. Wanneer de machine per ongeluk wordt gestart, kan dat leiden tot letsel.



WAARSCHUWING: Snijgevaar. HOUD DE SNIJDER altijd uit de buurt van uw lichaam. Ernstig persoonlijk letsel zou het gevolg kunnen zijn.



WAARSCHUWING: Snijgevaar. Om het risico op ernstig persoonlijk letsel te beperken, GEBRUIKT U de draadstangsnijder alleen met de accessoires of opzetstukken die door DEWALT zijn aanbevolen.



WAARSCHUWING: Snijgevaar. Draag handschoenen wanneer u een draadstang aanraakt. De uiteinden en draad kunnen scherp zijn en ernstig persoonlijk letsel veroorzaken.

Juiste handpositie (Afb. 6)



WAARSCHUWING: Beperk het risico op ernstig persoonlijk letsel, plaats **ALTIJD** uw handen in de juiste positie, zoals afgebeeld.



WAARSCHUWING: Beperk het risico op ernstig persoonlijk letsel, houd het gereedschap **ALTIJD** stevig vast, zodat u bent voorbereid op een plotselinge terugslag.

Voor een juiste positie van de handen zet u één hand op de hoofdhandgreep en met de andere leidt u het werkstuk.

Aan/Uit-schakelaar (Afb. 4)



WAARSCHUWING: Dit gereedschap heeft geen voorziening voor het vergrendelen van de Aan/Uit-schakelaar in de ON-stand en mag nooit op welke manier dan ook op ON worden vergrendeld.

U kunt het gereedschap aanzetten door de Aan/Uit-schakelaar (A) in te knijpen. Om het gereedschap uit te schakelen, laat u de schakelaar los.

Reset/vergrendelingsknop (Afb. 4)



Snijden



Vergrendelen



Resetten/
Terugzetten

De veerbelaste reset/vergrendelingsknop (B) bepaalt de draairichting van het gereedschap en doet ook dienst als vergrendelingsknop.

Om de normale snijtoepassing te selecteren, laat u de aan/uit-schakelaar los en drukt u de reset/vergrendelingsknop aan de rechterkant van het gereedschap in.

De middelste stand van de knop vergrendelt het gereedschap in de uit-stand. Wanneer u de stand van de reset/vergrendelingsknop wijzigt, is het belangrijk dat u de aan/uit-knop niet indrukt.

Om reset te selecteren, drukt en houdt u de reset/vergrendelingsknop aan de linkerkant van het gereedschap in.

MEDEDELING: De stangsnijder kan tijdens het snijden vastlopen door een lege accu of als het snijmateriaal te hard of te groot is.

Als het gereedschap tijdens het snijden stopt met werken, drukt en houdt u de veerbelaste reset/vergrendelingsknop (B) in de resetpositie (links) en trekt u aan de aan/uit-schakelaar (A) om de kaken van de snijder te openen en het materiaal te verwijderen.

MEDEDELING: Probeer niet om in de resetrichting te snijden. Dit kan schade aan het gereedschap veroorzaken.

Led-werklicht (Afb. 5)



OPGELET: Staar niet in het werklicht. Dit kan tot ernstig oogletsel leiden.

Er bevindt zich een werklicht (I) boven de snijzone van het gereedschap. Het werklicht wordt ingeschakeld wanneer u de aan/uit-schakelaar indrukt. Als u de aan/uit-schakelaar ingedrukt houdt, blijft het werklicht branden.

OPMERKING: Het werklicht is bedoeld voor het verlichten van het werkoppervlak in de onmiddellijke nabijheid en het is niet de bedoeling dat u het licht gebruikt als zaklantaarn.

Ophanghaak (Afb. 1)



WAARSCHUWING: Om het risico op letsel door het vallen van de draadstangsnijder op de gebruiker of omstanders te beperken, dient u te zorgen dat het juist wordt ondersteund met behulp van de ophanghaak of op een stevig en stabiel oppervlak wordt gelegd wanneer niet gebruikt. Houd de zone onder het gereedschap vrij om het risico dat het gereedschap of het snijmateriaal valt en iemand of iets raakt te beperken.

De draadstangsnijder is voorzien van een comfortabele ophanghaak (F) zodat het gereedschap tussen twee werkzaamheden door aan een gepaste en stabiele structuur kan worden opgehangen.

Snijden (Afb. 7)



WAARSCHUWING: Snijgevaar.

Draag handschoenen wanneer u een draadstang aanraakt. De randen zijn scherp zijn en kunnen ernstig persoonlijk letsel veroorzaken.



OPGELET: De snijlengte van de draadstang moet minstens 6 mm (1/4") zijn.

Om nauwkeurig te werken, zet u het werkstuk voor het snijden altijd stevig vast.

MEDEDELING: Voor het snijden, zorgt u dat de juiste maat van snijmatrijs voor de bestemde maat van stang is geïnstalleerd.

1. Plaats de draadstang zodat het materiaal zich tussen de stationaire snijmatrijs (C) en de bewegende snijmatrijs (D) bevindt.
2. Breng de draadstang op één lijn met de snijmatrijzen.
3. Duw de schakelaar in totdat het werkstuk volledig is gesneden.
4. Laat de schakelaar los zodra de snijder de open positie heeft bereikt.

Als u de snijder boven uw hoofd gebruikt, dient u altijd te controleren of het werkstuk stevig vastzit voordat u start met snijden zodat het teveel aan stang dat wordt afgesneden op een veilige manier wordt verwijderd.

ONDERHOUD

Uw elektrisch gereedschap van DEWALT is ontworpen voor gebruik gedurende lange tijd met een minimum aan onderhoud. Het continu naar tevredenheid functioneren hangt af van de juiste zorg voor het gereedschap en regelmatig schoonmaken.



WAARSCHUWING: Beperk het gevaar op ernstig persoonlijk letsel tot een minimum: zet het gereedschap uit en neem de accu uit, voordat u een aanpassing uitvoert of hulpstukken of accessoires verwijdert/installeert.

Wanneer de machine per ongeluk wordt gestart, kan dat leiden tot letsel.

Aan de lader en de accu kan geen onderhoud worden verricht.



Smering

Uw elektrisch gereedschap heeft geen aanvullende smering nodig.



Reiniging



WAARSCHUWING: *Blaas vuil en stof uit de hoofdbehuizing met droge lucht, zo vaak u ziet dat vuil zich in en rond de luchtopeningen ophoopt. Draag goedgekeurde oogbescherming en een goedgekeurd stofmasker als u deze procedure uitvoert.*



WAARSCHUWING: *Gebruik nooit oplosmiddelen of andere bijtende chemicaliën voor het reinigen van niet-metalen onderdelen van het gereedschap. Deze chemicaliën kunnen de materialen die in deze onderdelen worden gebruikt, week maken. Gebruik een doek die uitsluitend met water en milde zeep is bevochtigd. Zorg dat er nooit enige vloeistof in het gereedschap komt; dompel nooit enig onderdeel van het gereedschap in een vloeistof.*

INSTRUCTIES VOOR HET REINIGEN VAN DE LADER



WAARSCHUWING: *Gevaar op elektrische schok. Neem, voordat u met de reiniging begint, de stekker van de lader uit het stopcontact. U kunt stof en vet van de buitenzijde van de lader verwijderen met een doek of een zachte, niet-metalen borstel. Gebruik geen water of schoonmaakmiddelen.*

Optionele accessoires



WAARSCHUWING: *Omdat accessoires die niet door DEWALT worden aangeboden, niet op dit product zijn getest, kan het gebruik van dergelijke accessoires op dit gereedschap gevaarlijk zijn. Beperk het risico op letsel, gebruik alleen door DEWALT aanbevolen accessoires met dit product.*

Vraag uw dealer om nadere informatie over de juiste accessoires.

Bescherming van het milieu



Gescheiden afvalinzameling. Dit product mag niet bij het normale huishoudelijke afval worden aangeboden.

Als u op een dag merkt dat uw DEWALT-product aan vervanging toe is, of als u het niet meer gaat gebruiken, gooi het dan niet weg bij het huisafval. Bied dit product aan bij de gescheiden afvalinzameling.



Gescheiden inzameling van gebruikte producten of verpakkingen maakt het mogelijk dat materiaal kan worden gerecycled en nogmaals gebruikt. Het hergebruik van gerecycled materiaal helpt milieuvervuiling te voorkomen en vermindert de vraag naar grondstoffen.

Plaatselijke bepalingen voorzien mogelijk in de gescheiden inzameling van elektrische producten uit een huishouden, op stedelijke inzamelpunten of bij de detailhandelaar waar u een nieuw product aanschaft.

DEWALT biedt een voorziening voor het verzamelen en recyclen van DEWALT-producten wanneer zij eenmaal aan het einde van hun levensduur zijn. Stuur als u van deze service gebruik wilt maken uw product terug naar een erkende reparateur die namens ons de verzameling op zich neemt.

U kunt de locatie van de erkende reparateur die het dichtste bij u in de buurt is, opzoeken door contact op te nemen met het DEWALT-kantoor ter plaatse en u vindt het adres daarvan in deze handleiding. U kunt ook een lijst van erkende DEWALT-reparateurs en volledige details van onze aftersaleservice en contactpersonen vinden op internet, ga naar: www.2helpU.com.



Oplaadbare accu

Deze accu met lange levensduur moet worden opgeladen wanneer de accu niet voldoende vermogen levert voor werkzaamheden die eerder zonder veel moeite werden gedaan. Ruim de accu aan het einde van zijn technische levensduur op en houd daarbij rekening met het milieu.

- Maak de accu geheel leeg en haal de accu vervolgens uit het gereedschap.
- Lithium-ion-cellen zijn recyclebaar. Breng ze terug naar uw leverancier of naar het milieupark bij u in de buurt. De ingezamelde accu's zullen worden gerecycled of op juiste wijze tot afval worden verwerkt.

GJENGESTANGKUTTER

DCS350

Gratulerer!

Du har valgt et DEWALT-verktøy. Mange års erfaring, grundig produktutvikling og innovasjon gjør DEWALT til én av de mest pålitelige partnerne for profesjonelle brukere av elektroverktøy.

Tekniske data

		DCS350
Spenning	V_{DC}	18
Type		1
Tomgangshastighet	spm	30
Kuttekapasitet		M6, M8, M10 og M12
Vekt (uten batteripakke)	kg	4,1
Støyverdier og vibrasjonsverdier (triax vektorsum) i henhold til EN60745-2-8:		
L_{PA} (utslipp av lydtrykksnivå)	dB(A)	72
L_{WA} (lydeffektnivå)	dB(A)	83
K (usikkerhet for det angitte lydnivået)	dB(A)	3
Verdi for vibrasjonsutslipp a_{H1} =		
Usikkerhet K =	m/s^2	<2,5
	m/s^2	1,5

Nivået for vibrasjonsutslipp angitt i dette informasjonsbladet er blitt målt iht. Standardiserte tester gitt i EN 60745, og kan brukes til å sammenligne ett verktøy med et annet. Det kan brukes til forberedende vurdering av eksponering.



ADVARSEL: Angitt nivå for vibrasjonsutslipp gjelder for hovedbruksområdene for verktøyet. Dersom verktøyet brukes i andre bruksområder, med annet tilbehør eller er dårlig vedlikeholdt, kan vibrasjonsutslippene avvike. Dette kan øke eksponeringsnivået betydelig for hele arbeidsperioden.

En vurdering av nivået for vibrasjonseksponeringen bør også tas med i beregningen når verktøyet er slått av eller når det går uten faktisk å gjøre en jobb. Dette kan redusere eksponeringsnivået betydelig for hele arbeidsperioden.

Sett i verk ekstra sikkerhetstiltak for å beskytte operatøren mot følgene fra vibrasjon, som f.eks.: holde vedlike verktøy og tilbehør, holde hendene varme, organisere arbeidsmønster.

Batteripakke	DCB180	DCB181	DCB182
Batteritype	Li-Ion	Li-Ion	Li-Ion
Spenning	V_{DC}	18	18
Kapasitet	Ah	3,0	1,5
Vekt	kg	0,64	0,35

Batteripakke	DCB183/B	DCB184/B	DCB185
Batteritype	Li-Ion	Li-Ion	Li-Ion
Spenning	V_{DC}	18	18
Kapasitet	Ah	2,0	5,0
Vekt	kg	0,40	0,62

Lader	DCB105		
Strømnettspenning	V_{AC}	230	
Batteritype	10,8/14,4/18 Li-Ion		
Omtrentlig ladetid for batteripakker	min	25 (1,3 Ah)	30 (1,5 Ah)
		55 (3,0 Ah)	70 (4,0 Ah)
			90 (5,0 Ah)
Vekt	kg	0,49	

NORSK

Lader	DCB107		
Strømnett spenning	V_{AC}	230	
Batteritype	10,8/14,4/18 Li-Ion		
Omtrentlig ladetid for batteripakker	min	60 (1,3 Ah)	70 (1,5 Ah) 90 (2,0 Ah)
		140 (3,0 Ah)	185 (4,0 Ah) 240 (5,0 Ah)
Vekt	kg	0,29	

Lader	DCB112		
Strømnett spenning	V_{AC}	230	
Batteritype	10,8/14,4/18 Li-Ion		
Omtrentlig ladetid for batteripakker	min	40 (1,3 Ah)	45 (1,5 Ah) 60 (2,0 Ah)
		90 (3,0 Ah)	120 (4,0 Ah) 150 (5,0 Ah)
Vekt	kg	0,36	

Lader	DCB113		
Strømnett spenning	V_{AC}	230	
Batteritype	10,8/14,4/18 Li-Ion		
Omtrentlig ladetid for batteripakker	min	30 (1,3 Ah)	35 (1,5 Ah) 50 (2,0 Ah)
		70 (3,0 Ah)	100 (4,0 Ah) 120 (5,0 Ah)
Vekt	kg	0,4	

Lader	DCB115		
Strømnett spenning	V_{AC}	230	
Batteritype	10,8/14,4/18 Li-Ion		
Omtrentlig ladetid for batteripakker	min	25 (1,3 Ah)	30 (1,5 Ah) 40 (2,0 Ah)
		55 (3,0 Ah)	70 (4,0 Ah) 90 (5,0 Ah)
Vekt	kg	0,5	

Sikringer:			
Europa	230 V verktøy	10 ampere, nettstrøm	

Definisjoner: Retningslinjer for sikkerhet

Definisjonene nedenfor beskriver alvorlighetsnivået de enkelte signalordene er. Les brukerhåndboken og vær spesielt oppmerksom på disse symbolene.



FARE: Angir en eksisterende farlig situasjon som, og hvis den ikke unngås, vil føre til **dødsfall eller alvorlig personskade**.



ADVARSEL: Angir en potensielt farlig situasjon som, og hvis den ikke unngås, kan føre til **dødsfall eller alvorlig personskade**.



FORSIKTIG: Angir en potensielt farlig situasjon som, og hvis den ikke unngås, kan føre til **mindre eller moderat personskade**.

MERK: Angir en arbeidsmåte som ikke er relatert til personskader, men som kan føre til skader på utstyr hvis den ikke unngås.



Angir fare for elektrisk støt.



Angir brannfare.

EU-samsvarserklæring

MASKINDIREKTIVET



GJENGESTANGKUTTER DCS350

DEWALT erklærer at de produktene som er beskrevet under **Tekniske data** er i samsvar med: 2006/42/EF, EN60745-1:2009 +A11:2010, EN60745-2-8:2009.

Disse produktene er også i samsvar med direktiv 2004/108/EF (frem til 19.04.2016), 2014/30/EU (fra 20.04.2016) og 2011/65/EU. For mer informasjon, ta kontakt MED DEWALT på følgende adresse eller se baksiden av manualen.

Undertegnede er ansvarlig for sammenstillingen av den tekniske filen og fremsetter denne erklæringen på vegne av DEWALT.

Markus Rompel
Teknisk direktør
DEWALT, Richard-Klinger-Straße 11,
D-65510, Idstein, Tyskland
18.05.2015



ADVARSEL: for å redusere skaderisiko, les bruksanvisningen.

Generelle sikkerhetsadvarsler for elektriske verktøy



ADVARSEL! Les alle sikkerhetsadvarsler og alle instruksjoner. Manglende overholdelse av advarslene og instruksjonene kan resultere i elektrisk støt, brann og/eller alvorlig personskade.

LAGRE ALLE ADVARSLER OG INSTRUKSERFOR FREMTIDIG BRUK

Uttrykket «elektroverktøy» i advarslene henviser til ditt strømdrevne (med ledning) elektroverktøy eller ditt batteridrevne (uten ledning) elektroverktøy.

1) SIKKERHET PÅ ARBEIDSOMRÅDET

- a) **Hold arbeidsområdet rent og godt opplyst.** Rotete eller mørke områder er en invitasjon til ulykker.
- b) **Ikke bruk elektroverktøy i eksplosive omgivelser, slik som i nærheten av antenkelige væsker, gasser eller støv.** Elektrisk verktøy skaper gnister som kan antenne støv eller gasser.
- c) **Hold barn og tilskuere borte mens du bruker et elektroverktøy.** Distraksjoner kan føre til at du mister kontrollen.

2) ELEKTRISK SIKKERHET

- a) **Støpslene til elektroverktøy må passe til stikkkontakten. Aldri modifierer støpselet på noen måte. Ikke bruk adaptere med jordede elektriske verktøy.** Umodifiserte støpsler og stikkontakter som passer vil redusere risikoen for elektrisk sjokk.
- b) **Unngå kroppskontakt med jordete overflater slik som rør, radiatorer, komfyrer og kjøleskap.** Det er økt risiko for elektrisk støt dersom kroppen din er jordat.
- c) **Ikke eksponer elektroverktøy for regn eller våte forhold.** Dersom det kommer vann inn i et elektrisk verktøy vil det øke risikoen for elektrisk sjokk.
- d) **Ikke misbruk ledningen. Aldri bruk ledningen til å bære, trekke eller dra ut støpselet til det elektriske verktøyet. Hold ledningen borte fra varme, olje, skarpe kanter eller bevegelige deler.** Skadede eller innviklede ledninger øker risikoen for elektrisk sjokk.
- e) **Når du bruker et elektroverktøy utendørs, bruk en skjøteledning som er egnet for utendørsbruk.** Bruk av en skjøteledning beregnet for utendørs bruk reduserer risikoen for elektrisk støt.
- f) **Dersom bruk av et elektroverktøy på et fuktig sted er uunngåelig, bruk en strømkilde med jordfeilbryter (RCD).** Bruk av jordfeilbryter (RCD) reduserer risikoen for elektrisk sjokk.

3) PERSONSIKKERHET

- a) **Vær oppmerksom, hold et øye på det du gjør og bruk sunn fornuft når du bruker et elektroverktøy. Ikke bruk et elektrisk verktøy dersom du er trøtt eller er påvirket av medikamenter, narkotika eller alkohol.** Ett øyeblikks uoppmerksomhet under bruk av elektriske verktøy kan føre til alvorlig personskade.

- b) **Bruk personlig verneutstyr. Bruk alltid vernebriller.** Verneutstyr slik som støvmaske, sklisliske vernesko, hjelm, eller hørselsvern brukt under passende forhold vil redusere personskader.
- c) **Unngå utilsiktet oppstart. Sikre at bryteren er i av-stillingen før du kobler til strømkilden og/eller batteripakken, plukker opp eller bærer verktøyet.** Å bære elektriske verktøy med fingeren på bryteren eller å sette inn støpselet mens elektriske verktøy har bryteren på øker faren for ulykker.
- d) **Fjern eventuelle justeringsnøkler eller fastnøkler før du slår på elektroverktøyet.** En nøkkel som er festet til en roterende del av det elektriske verktøyet kan føre til personskade.
- e) **Ikke strekk deg for langt. Ha godt fotfeste og stå støtt hele tiden.** Dette fører til at du har bedre kontroll over det elektriske verktøyet ved uventede situasjoner.
- f) **Bruk egnet antrekk. Ikke ha på deg løstsittende klær eller smykker. Hold hår, antrekk og hansker borte fra bevegelige deler.** Løstsittende klær, smykker og langt hår kan bli fanget opp av bevegelige deler.
- g) **Hvis det følger med utstyr for tilkobling av enheter for støvavsug og oppsamling, sørg for at disse er koblet til og brukt på riktig måte.** Bruk av støvoppsamlere kan redusere strvrelaterte farer.

4) BRUK OG VEDLIKEHOLD AV ELEKTRISKE VERKTØY

- a) **Ikke bruk kraft på elektroverktøyet. Bruk det elektriske verktøyet som situasjonen krever.** Det riktige elektriske verktøyet vil gjøre jobben bedre og tryggere ved den hastigheten det ble konstruert for.
- b) **Ikke bruk elektroverktøyet hvis bryteren ikke kan slå verktøyet av og på.** Ethvert elektrisk verktøy som ikke kan kontrolleres med bryteren er farlig og må repareres.
- c) **Koble støpselet fra strømkilden og/eller batteripakken fra elektroverktøyet før du foretar eventuelle justeringer, bytter tilbehør eller oppbevarer elektroverktøyet.** Slike preventive sikkerhetsforanstaltninger reduserer risikoen for å starte det elektriske verktøyet ved et uhell.
- d) **Lagre elektroverktøy som går på tomgang utilgjengelig for barn og ikke la personer som ikke er kjent med elektroverktøyet eller disse instruksjonene bruke det.** Elektriske verktøy er farlige i hendene på utrenede brukere.

- e) **Vedlikehold av elektroverktøy.** Kontroller om bevegelige deler er feiljustert eller fastskjært, om deler er ødelagt eller andre forhold som kan påvirke driften av verktøyet. Dersom det er skadet, få verktøyet reparert før neste bruk. Mange ulykker forårsakes av dårlig vedlikeholdte verktøy.
- f) **Hold kutteverktøy skarpe og rene.** Godt vedlikeholdte skjæreverktøy med skarpe skjærekanter setter seg mindre sannsynlig fast og er lettere å kontrollere.
- g) **Bruk elektroverktøyet, tilbehørene og bittene, osv., i samsvar med disse instruksjonene og ta arbeidsforholdene og arbeidet som skal utføres i betraktning.** Bruk av det elektriske verktøyet for oppgaver som er forskjellige fra de som er tiltenkt kan føre til en farlig situasjon.

5) BRUK OG STELL AV BATTERIVERKTØY

- a) **Skal kun lades opp ved hjelp av batteriladeren spesifisert av produsenten.** En lader som passer for en type batteripakke kan føre til risiko for brann dersom den brukes på en annen batteripakke.
- b) **Bruk elektroverktøyet kun med spesifiserte batteripakker.** Bruk av andre batteripakker kan føre til risiko for personskade og brann.
- c) **Når batteripakken ikke er i bruk, hold den unna metallgjenstander som binderser, mynter, nøkler, filer, skruer eller andre små metallgjenstander som kan skape en kobling fra en pol til den andre.** Kortslutning av batteripolene mot hverandre kan føre til brannskader eller brann.
- d) **Ved feilaktig bruk kan det komme væske ut av batteriet, unngå kontakt med den. Dersom du kommer i kontakt med den, skyll av med vann. Dersom du får væsken i øynene, søk legehjelp.** Væske som kommer ut av batteriet kan føre til irritasjon eller brannskader.

6) SERVICE

- a) **Få en kvalifisert reparatør som kun bruker originale reservedeler til å utføre service på elektroverktøyet ditt.** Dette vil sikre at verktøyet sikkerhet blir ivaretatt.

Ekstra sikkerhetsregler spesielt for gjengestangkutter

- **Denne gjengestangkutteren er ment for å kutte følgende materialer og størrelser av gjengestanger: Bløtt stål (M6 X 1, M8 X**

1,25, M10 X 1,5, M12 X 1,75). Rustfritt stål (M6 X 1, M8 X 1,25, M10 X 1,5).

- **Skjæreformene som følger med brukes kun for det materialet og de størrelsene som er angitt i oversikten over Applikasjoner under Bruksområde.**
- **Hold det elektriske verktøyet kun i isolerte gripeoverflater når du utfører operasjoner hvor skjæreverktøyet kan komme i kontakt med skjulte ledninger.** Kuttutstyr som kommer i kontakt med en strømførende ledning kan føre til at eksponerte metalldeleer på elektroverktøyet blir strømførende, og kan gi operatøren støt.
- **Inspiser verktøyet og skjæreformene før bruk.** Bytt ut slitte eller skadde deler. Et skadet eller feil montert verktøy kan bli ødelagt og skade operatør eller personer i nærheten.
- **ALDRI vær nær knivene** med noen del av kroppen din. Ett øyeblikks uoppmerksomhet under bruk av elektriske verktøy kan føre til alvorlig personskade.
- **ALLTID bruk hansker ved håndtering av gjengestang.** Endene og gjengene kan være skarpe og kan forårsake alvorlige personskader.
- **Fest metallstykkene som skal kuttes godt** for å hindre bevegelse under kutting.
- **Bruk alltid vernesko** for å beskytte føttene fra skarpe metallbiter på gulvet.
- **Hold alle skruene stramme.** Sjekk med jevne mellomrom om noen er løse.
- **Ikke plasser noe i motorhusets åpninger.**
- **Hold deg unna endestykker som kan falle ned ved kutting.** De kan være varme, skarpe og/eller tunge.
- **Luftehull dekker ofte bevegelige deler og skal unngås.** Løstsittende klær, smykker og langt hår kan bli fanget opp av bevegelige deler.

Rest-risiko

På tross av samsvar med relevante sikkerhetsregler og inkludering av sikkerhetsinnretninger, kan visse rest-risikoer ikke unngås. De er:

- Hørselskader.
- Fare for personskade pga. flygende partikler.
- Fare for brannskader ettersom tilbehørene blir varme under bruk.
- Fare for personskade ved langvarig bruk.

Merking på verktøyet

Følgende piktogrammer er vist på verktøyet:



Les bruksanvisningen før bruk.



Bruk hørselvern.



Bruk vernebriller.

DATAKODE POSISJON

Datokoden, som også inkluderer produksjonsår, er trykket inn i overflaten på huset som danner monteringskoblingen mellom produkt og batteri.

Eksempel:

2015 XX XX

Produksjonsår

Viktige sikkerhetsanvisninger for alle batteriladere

TA VARE PÅ DENNE BRUKSANVISNINGEN:

Denne manualen inneholder viktige sikkerhets- og bruksanvisninger for kompatible batteriladere (se **Tekniske data**).

- Før du bruker laderen les alle instruksjoner og advarsels-merker på laderen, batteripakken og produktet som bruker batteripakken.



ADVARSEL: Fare for støt. Ikke la væske komme inn i laderen. Det kan resultere i elektrisk støt.



ADVARSEL: Vi anbefaler bruk av en jordfeilbryter med en jordfeilstrom på 30 mA eller mindre.



FORSIKTIG: Fare for brannskader. For å redusere risikoen for personskader, skal kun oppladbare batterier fra DEWALT lades opp. Andre type batterier kan sprekke og forårsake personskader og materielle skader.



FORSIKTIG: Barn må holdes under oppsyn, sørg for at de ikke leker med apparatet.

MERK: Under visse forhold, med laderen innpluggert i strømforsyningen, kan de eksponerte kontaktene i laderen kortsluttes av fremmedlegemer. Fremmedlegemer som kan lede strøm, inkludert ,men ikke begrenset til stålull, aluminiumsfolie eller annen ansamling av metalliske partikler, må holdes unna åpningene i laderen. Koble alltid laderen fra strømtilførselen når det ikke er en batteripakk i hulrommet. Koble fra laderen før rengjøring.

- **IKKE forsøk å lade batteripakken med andre ladere enn de som er nevnt i denne manualen.** Laderen og batteripakken er spesielt designet for å jobbe sammen.
- **Disse laderne er ikke ment for annen bruk enn ladning av oppladbare batterier fra DEWALT.** Annen bruk kan resultere i brannfare og/eller elektrisk støt
- **Ikke utsett laderen for regn eller snø.**
- **Dra i støpselet og ikke i ledningen når du kobler fra laderen.** Dette reduserer risikoen for skade på den elektriske ledningen og støpselet.
- **Påse at ledningen er plassert slik at den ikke trækkes på, snubles i, eller på annen måte utsettes for skade eller påkjenning.**
- **Ikke bruk skjøteledning med mindre det er helt nødvendig.** Bruk av feil skjøteledning kan resultere i brannfareog/eller elektrisk støt.
- **Ikke plasser noe oppå laderen og ikke plasser laderen på en myk overflate som kan blokkere ventilasjonsåpningene og resultere i for høy innvendig temperatur.** Plasser laderen et sted unna varmekilder. Laderen ventileres gjennom slisser i toppen og bunnen av huset.
- **Ikke bruk en lader med skadet ledning eller støpsel – bytt den ut umiddelbart.**
- **Ikke bruk laderen dersom den har fått et slag, er mistet i gulvet eller skadet på annen måte.** Lever den på et autorisert serviceverksted.
- **Ikke ta laderen fra hverandre; lever den på et autorisert serviceverksted når service eller reparasjon er nødvendig.** Å sette den sammen feil kan resultere i elektrisk støt eller brann.
- Dersom ledningen er skadet må den byttes ut med en gang av produsenten, dens serviceagent eller lignende kvalifisert person for å unngå farer.
- **Koble laderen fra strømtilførselen før du begynner med rengjøring.** Dette reduserer faren for elektrisk støt. Fjerning av batteripakken reduserer ikke denne faren.
- **ALDRI forsøk å koble to ladere sammen.**
- **Laderen er designet for å bruke standard 230 V husholdningsstrøm. Ikke forsøk å bruke den på annen spenning.** Dette gjelder ikke billaderen.

TA VARE PÅ DENNE BRUKSANVISNINGEN

Ladere

Laderne DCB105, DCB107 og DCB112 kan brukes sammen med batteripakker med 10,8 V, 14,4 V og 18 V Li-ion XR (DCB140, DCB141, DCB142, DCB143, DCB144, DCB145, DCB180, DCB181, DCB182, DCB183, DCB184 og DCB185).

DEWALT-ladere trenger ingen justeringer, og er designet for å være så enkle som mulig å bruke.





Ladeprosedyre (Fig. 2)

1. Plugg inn laderen i en passende stikkontakt for du setter inn batteripakken.
2. Sett batteripakken (G) inn i laderen. Det røde (lade) lyset blinker kontinuerlig som indikasjon på at ladeprossessen er startet.
3. Fullført lading vises ved at det røde lyset er PÅ konstant. Pakken er da fullt oppladet og kan brukes, eller den kan bli stående i laderen.

MERK: For å sikre maksimum ytelse og brukstid for Li-Ion-batterier, skal batteripakken lades helt opp før førstegangsbruk.

Ladeprosess

Se tabellen under for batteripakkenes ladetilstand.

Ladeindikatorer: DCB105	
 lading	— — — — —
 fulladet	—————
 varm/kald ladeforsinkelse	— • — • — •
 Bytt ut batteripakken.	• • • • •

Ladeindikatorer: DCB107, DCB112, DCB113, DCB115	
 lading	— — — — — 
 fulladet	————— 
 varm/kald ladeforsinkelse*	— — — — — ——— 

*DCB107, DCB112, DCB113, DCB115:

Det røde lyset vil fortsette å blinke, men et gult indikatorlyset vil lyse under denne operasjonen. Når batteriet har kjølt seg ned, vil det gule lyset bli slått av og laderen vil gjenoppta ladeprosedyren.

Kompatible ladere vil ikke lade en defekt batteripakke. Laderen vil indikere feilaktig batteripakke ved at den ikke lyser, eller ved å indikere blinkemonster for problem pakke eller lader.

MERK: Dette kan også tyde på et problem med laderen.

Dersom laderen indikerer er problem, ta med lader og batteripakke til et servicesenter for testing.

VENTETID FOR VARM/KALD PAKKE

Dersom laderen detekterer et batteri som er for varmt eller for kaldt, vil den automatisk starte en "varm/kald pakke forsinkelse", og venter med å lade til batteriet har passende temperatur. Laderen vil deretter automatisk skifte til lademodus for pakken. Denne funksjonen sikrer maksimal levetid på batteriet.

En kald batteripakke vil lade med omtrent halve hastighetene av en varm batteripakke. Batteripakken vil lade langsommere gjennom hele ladesyklusen, og vil ikke gå tilbake til maksimal ladehastighet selv om batteriet blir varmt.

KUN LITUM-ION BATTERIPAKKER

XR Li-ione verktøy er designet med et elektronisk beskyttelsessystem som vil beskytte batteriet mot overlading, overoppvarming eller dyp utlading.

Verktøyet vil automatisk slå seg av dersom beskyttelsessystemet aktiveres (Electronic Protection System). Dersom dette skjer, sett litium-ion-batteriet på laderen til det er helt oppladet.

Viktige sikkerhetsinstruksjoner for alle batteripakker

Ved bestilling av reservebatteripakker, sørg for å oppgi katalognummer og spenning.

Batteripakken er ikke helt oppladet når det er nytt. Les sikkerhetsinstruksjonene nedenfor før du bruker batteripakken og laderen. Følg deretter ladeprosedyrene beskrevet.

LES ALLE INSTRUKSJONER

- **Ikke lad eller bruk batteriet i eksplosive omgivelser, slik som i nærheten av antennelige væsker, gasser eller støv.** Innsetting eller uttak av batteriet kan antenne støvet eller gassen.
- **Bruk aldri makt når du setter batteripakken inn i laderen. Ikke modifier batteripakken på noen måte for å passe inn i en ikke-kompatibel lader, da batteripakken kan sprekke og forårsake alvorlig personskade.**
- **Lad batteripakkene kun i DEWALT-ladere.**
- **IKKE sprut på med, eller senk ned i vann eller andre væsker.**
- **Ikke lagre eller bruk verktøyet eller batteripakken på steder der temperaturen kan nå eller overstige 40 °C (105 °F) (som i uthus eller metallbygg på sommeren).**



ADVARSEL: Forsøk aldri å åpne batteripakken av noen årsak. Ikke sett i laderen dersom batteripakkens ytre er sprukket eller skadet. Ikke knus, slipp i

gulvet eller skad batteripakken. Ikke bruk en batteripakke eller lader som har fått et slag, er mistet i gulvet, påkjørt eller skadet på annen måte (f.eks. gjennomboet av en spiker, slått med hammer, tråkket på). Det kan resultere i elektrisk støt. Skadede batteripakker skal leveres til servicesenteret for gjenvinning.



FORSIKTIG: Når det ikke er i bruk plasser verktøyet på siden på en stabil overflate der det ikke skaper fare for snubling eller fall. Noen verktøy med store batteripakker kan stå på batteripakken, men kan lettes slås overende.

SPESIFIKKE SIKKERHETSINSTRUKSER FOR LITUM-ION (LI-ION)

- **Ikke brenn batteripakken selv om den er veldig skadet eller er fullstendig oppbrukt.** Batteripakken kan eksplodere i brann. Giftige gasser og materialer dannes dersom litium-ion-batteripakker brennes.
- **Dersom batteriets innhold kommer i kontakt med huden, skal området straks vaskes med mildt såpevann.** Dersom du får batterivæske i øyet, skylt øyet med vann i 15 minutter eller til irritasjonen gir seg. Dersom legehjelp er nødvendig, oppgi at batteriets elektrolytt består av en blanding av flytende organiske karbonater og litiumsalter.
- **Innholdet i åpnede battericeller kan irritere luftveiene.** Sørg for frisk luft. Dersom symptomene vedvarer, kontakt lege.



ADVARSEL: Fare for brannskader. Batterivæsken kan være brennbar dersom den utsettes for gnister eller flammer.

Transport

DEWALT-batterier samsvarer med alle aktuelle transportforskrifter som angitt av bransjen og juridiske standarder, inkludert «UN Recommendations on the Transport of Dangerous Goods», «International Air Transport Association (IATA) Dangerous Goods Regulations», «International Maritime Dangerous Goods (IMDG) Regulations», og «European Agreement Concerning The International Carriage of Dangerous Goods by Road (ADR)». Litium-ion celler og batterier er testet i henhold til avsnitt 38.3 i "UN Recommendations on the Transport of Dangerous Goods Manual of Tests and Criteria".

I de fleste tilfeller vil transport av en DEWALT-batteripakke være unntatt fra å klassifiseres som et fullt regulert farlig materiale, klasse 9. Generelt er det to tilfeller som krever transport i henhold til Klasse 9:

1. Lufttransport av mer enn to DEWALT-litium-ion-batteripakker dersom pakken kun inneholder batteripakker (ingen verktøy), og
2. Enhver transport av et litium-ion-batteri med nominell energi over 100 wattimer (Wh). Alle litium-ion-batterier har vurderingen av wattimer merket på pakken.

Uavhengig av om en forsendelse regnes som unntatt eller fullt regulert, er det senderens ansvar å sjekke de gjeldende reglene for krav til emballasje, etiketter/merking og dokumentasjon.

Transport av batterier kan kanskje føre til brann dersom batteripolene utilsiktet kommer i kontakt med elektrisk ledende materialer. Ved transport av batterier, pass på at batteripolene er beskyttet og godt isolerte fra materialer som kan komme i kontakt og føre til kortslutning.

Informasjonen i dette avsnittet av manualen er gitt i god tro og ansett som nøyaktig på tidspunktet dokumentet ble opprettet. Men det gis ingen garantier, hverken eksplisitt eller implisitt. Det er kjøperens ansvar å sikre at aktivitetene samsvarer med de gjeldende retningslinjer.

Batteripakke

BATTERITYPE

DCS350 bruker en batteripakke med 18 volt.

Batteripakkene DCB180, DCB181, DCB182, DCB183, DCB184 eller DCB185 kan brukes. Se **Tekniske data** for mer informasjon.

Lagringsanbefalinger

1. Det beste lagringsstedet er kjølig og tørt, uten direkte sollys og uten sterk varme eller kulde. For optimal batteriytelse og brukstid, bør batteripakker lagres i romtemperatur når de ikke er i bruk.
2. For lang tids lagring, anbefales det for optimalt resultat å lagre en fullt ladet batteripakke på et kjølig og tørt sted uttatt av laderen.

MERK: Batteripakker bør ikke lagres fullt utladet. Batteripakken må lades opp igjen før bruk.

Etiketter på lader og batteripakke

I tillegg til piktogrammene som er brukt i denne manualen, kan etikettene på laderen og batteripakken vise følgende piktogrammer:



Les bruksanvisningen før bruk.



Se **Tekniske data** for ladetid.



Batteriet lader.



Batteriet er oppladet.



Batteriet er defekt.



Forsinkelse grunnet varm/kald pakke.



Ikke berør med ledende gjenstander.



Ikke lad skadede batteripakker.



Ikke utsett for vann.



Skift ut defekte ledninger umiddelbart.



Lad bare mellom 4 °C og 40 °C.



Kun for innendørs bruk.



Ta hensyn til miljøet når du kaster batteripakken.

LI-ION



Lad DEWALT-batteripakker kun med angitte DEWALT-ladere. Lading av andre batteripakker enn de angitte DEWALT-batteriene med en DEWALT-lader kan føre til at de sprekker eller andre farlige situasjoner.



Ikke brenn batteripakken.

Pakkens innhold

Pakken inneholder:

- 1 Gjengestangkutter
- 1 Bruksanvisning
- *Kontroller for skader på verktøy, deler eller tilbehør som kan ha oppstått under transporten.*
- *Ta deg tid til å lese grundig og forstå denne bruksanvisningen før bruk.*

Beskrivelse (Fig. 1)



ADVARSEL: Modifiser aldri det elektriske verktøyet eller noen del av det. Det kan føre til materielle skader eller personskader.

- A. Avtrekker-bryter
- B. Tilbakestillings-/lås knapp
- C. Stasjonær skjæreform
- D. Bevegelig skjæreform
- E. Unbrakonøkkel
- F. Hengekrok
- G. Batteripakke
- H. Festeknapp for batteriet
- I. . LED arbeidslampe
- J. Hodeskruer for skjæreform

BRUKSOMRÅDE

Gjengestangkutteren er beregnet for å brukes til kutting.

SKAL IKKE brukes under våte forhold eller i nærheten av antennelige væsker eller gasser.

Denne gjengestangkutteren er et profesjonelt elektroverktøy.

IKKE la barn komme i kontakt med verktøyet. Tilsyn er nødvendig når uerfarne brukere skal bruke dette verktøyet.

- **Små barn og uføre.** Dette apparatet er ikke tiltenkt bruk av små barn eller uføre uten oppsyn.
- Dette produktet er ikke ment for å brukes av personer (inkludert barn) med reduserte fysiske, sensoriske eller mentale evner, eller mangel på erfaring og kunnskap, med mindre de får tilsyn av en person ansvarlig for deres sikkerhet. Barn skal aldri forlates alene med dette produktet.

IKKE bruk til å kutte herdede bolter, gjenger i forskjellige størrelser eller forsterket gjengestang.

ANBEFALT BRUKSOMRÅDE	
	Størrelse på gjengestang
Bløtt stål	M6 x 1
	M8 x 1,25
	M10 x 1,5
	M12 x 1,75
Rustfritt stål	M6 x 1
	M8 x 1,25
	M10 x 1,5

Elektrisk sikkerhet

Den elektriske motoren er designet for kun en spenning. Kontroller alltid at batteripakkens spenning stemmer med spenningen på typeskiltet. Du må også passe på at spenningen på batteriladere stemmer overens med strømmettet hos deg.



DEWALT-laderen er dobbelt-isolert i samsvar med EN 60335 og jording er derfor ikke nødvendig.

Dersom strømkabelen er skadet, må den byttes ut med en spesielt produsert strømkabel tilgjengelig fra DEWALT-serviceorganisasjon.

Bruk av skjøteledning

En skjøteledning skal ikke brukes med mindre det er helt nødvendig. Bruk en godkjent skjøteledning egnet for laderens strøminngang (se **Tekniske data**). Minimum størrelse på lederen er 1 mm²; maksimum lengde er 30 m.

Vikle alltid ut kabelen fullstendig når du bruker en kabeltrommel.

MONTERING OG JUSTERING



ADVARSEL: For å redusere faren for alvorlige personskader, slå av verktøy og koble fra batteripakken før du gjør justeringer eller tar av/setter på tilbehør eller ekstrautstyr. Utsiktet oppstart kan føre til personskader.



ADVARSEL: Bruk kun batteripakker og ladere fra DEWALT.

Sette inn og ta ut batteripakken fra verktøyet (Fig. 2)

MERK: Påse at batteripakken (G) er fullt oppladet.

FOR Å INSTALLER BATTERIPAKKEN I VERKTØYETS HÅNDTAK

1. Rett inn batteripakken (G) mot skinnene på insiden av håndtaket (Fig. 2).
2. Skyv den inn i håndtaket til batteripakken er godt festet i verktøyet og sørg for at du hører at låsen klikker på plass.

FOR Å FJERNE BATTERIPAKKEN FRA VERKTØYET

1. Trykk på utløserknappene (H) og trekk batteriet bestemt ut av verktøyets håndtak.
2. Sett batteripakken i laderen som beskrevet i laderavsnittet i denne manualen.

LADEINDIKATOR FOR BATTERIPAKKER (FIG. 2)

Noen DEWALT-batteripakker har en ladeindikator som består av tre grønne LED-lys som indikerer hvor mye batteristrom som er igjen i batteripakken.

For å aktivere ladeindikatoren, trykk og hold nede ladeindikatorknappen (X). En kombinasjon av tre grønne LED-lys vil lyse og vise gjenværende lading. Dersom gjenværende lading av batteriet er under brukbar grense, vil ingen lys tennes og batteriet må lades opp.

MERK: Ladeindikatoren er bare en indikasjon av gjenværende lading i batteripakken. Den gir ingen indikasjon på om verktøyet fortsatt kan brukes, og kan variere med produktkomponentene, temperatur og brukerens bruksområde.

Fjerne, endre og/eller skifte ut skjæreformene (Fig. 1, 3)



ADVARSEL: Forsøk aldri å reparere en skadet eller slitt skjæreform. Dette kan svekke skjæreformen og resultere i alvorlig personskade. Kast hele settet og erstatt det med et nytt sett.

Verktøyet er utstyrt med en stasjonær stanseform (C) og en bevegelig stanseform (D). Hver skjæreform er fabrikkert med fire forskjellige kuttestørrelser for gjenger. Retningen til skjæreformen er svært viktig når du bytter ut eller erstatter skjæreform.

1. Skru begge hodeskruene til skjæreformen (K) mot klokken ved hjelp av unbrakonøkkel (E) som følger med.
2. Hvis den kuttestørrelsen for gjenger som du ønsker er svært utslitt, skal begge skiftes ut med et nytt sett skjæreformer.
3. Plasser skjæreformene slik at både den stasjonære skjæreformen og den bevegelige skjæreformen er på linje med den samme gjengestørrelsen. Kontroller at de merkede kutteflatene (figur 3) står overfor hverandre.

MERK: Pass på at skjæreformene er satt inn mot de to vinkelrette flatene av den stasjonære skjæreformens (C) kjeft og den bevegelige skjæreformen (D) kjeft før innstramming.

4. Stram hodeskruene (J) til skjæreformen med klokken ved hjelp av unbrakonøkkel (E).
5. Installer et batteri og kjør verktøyet for å sikre riktig montering og justering for du kutter.



FORSIKTIG: Hvis hodeskruene til skjæreformen eller unbrakonøkkel har blitt borte eller er skadet, skal de erstattes med identiske reservedeler. Reservedeler som anbefales for bruk med verktøyet er tilgjengelige mot ekstra kostnad fra din lokale forhandler eller et autorisert servicesenter. Bruk alltid identiske reservedeler.

BRUK

Bruksanvisning



ADVARSEL: Følg alltid sikkerhetsanvisningene og gjeldende regler.



ADVARSEL: For å redusere faren for alvorlige personskader, slå av verktøy og koble fra batteripakken før du gjør justeringer eller tar av/setter på tilbehør eller ekstrautstyr. Utsiktet oppstart kan føre til personskader.



ADVARSEL: Kuttfare. ALDRI vær nær knivene med noen del av kroppen din. Alvorlig personskade kan oppstå.



ADVARSEL: Kuttfare. For å redusere risikoen for alvorlig personskade, skal IKKE GJENGESTANGKUTTEREN brukes med noe annet utstyr eller tilbehør enn det som anbefales av DEWALT.



ADVARSEL: Kuttfare. Bruk hansker når du håndterer en gjengestang. Endene og gjengene kan være skarpe og kan forårsake alvorlige personskader.

Korrekt plassering av hendene (Fig. 6)



ADVARSEL: For å redusere risikoen for alvorlig personskade, skal **ALLTID** hendene være i korrekt posisjon, som vist.



ADVARSEL: For å redusere risikoen for alvorlig personskade, skal det **ALLTID** holdes godt fast, for å være forberedt på en plutselig reaksjon.

Riktig plassering for hendene er å ha én hånd på hovedhåndtaket, mens den andre hånden sikrer arbeidsstykket.

Avtrekkerbryteren (Fig. 4)



ADVARSEL: Dette verktøyet har ingen mulighet for å låse avtrekkerbryteren i PÅ-posisjon, og skal aldri låses i PÅ ved noen andre metoder.

For å slå verktøyet PÅ, klem på avtrekkerbryteren (A). For å slå verktøyet AV, slipp avtrekkeren.

Tilbakestillings-/låseknapp (Fig. 4)



Skjæring



Lås-av

Tilbakestill/
tilbake

Den fjærbelastede tilbakestillings-/låseknappen (B) bestemmer verktøyets retning, og fungerer også som en låseknapp.

For å velge normal kutteoperasjon, slipp avtrekkerbryteren og trykk på tilbakestillings-/låseknappen på høyre side av verktøyet.

Midtposisjonen av knappen låser verktøyet i av-posisjon. Når du endrer tilbakestillings-/låseknappens posisjon, påse at avtrekksbryteren er sluppet.

For å velge tilbakestilling, trykk og hold nede tilbakestillings-/låseknappen på venstre side av verktøyet.

MERK: Gjengestangkutteren kan stanse under et kutt, enten som følge av et utladet batteri, eller som følge av at materialet som kuttes er for hardt eller for stort.

Hvis enheten stopper under kutting, uansett årsak, trykk og hold den fjærbelastede tilbakestillings-/låseknappen (B) i tilbakestillings-posisjon (venstre side) og trekk inn avtrekkerbryteren (A) for å åpne kutteåpningen og fjerne materialet.

MERK: Forsøk ikke å kutte i tilbakestillingsretningen. Dette kan føre til skade på verktøyet.

LED-arbeidslampe (Fig. 5)



FORSIKTIG: Ikke stirr inn i arbeidslyset. Det kan resultere i alvorlig øyeskade.

Det er et arbeidslys (I) plassert ovenfor kutteområdet på verktøyet. Arbeidslyset aktiveres når avtrekkerbryteren trykkes inn. Dersom du fortsetter å holde avtrekkeren inne, forblir arbeidslyset på.

MERK: Arbeidslyset er for å belyse den nærmeste arbeidsflaten, og er ikke ment å brukes som lykt.

Hengekrok (Fig. 1)



ADVARSEL: For å redusere risikoen for personskade fra at gjengestangkutteren faller ned på operatører eller tilskuere, sørg for at den er støttet ordentlig når du bruker hengekroken, eller at den hviler i en sikker og stabil plassering når den ikke er i bruk. Sørg for å holde området

under tomt, for å redusere risikoen for at verktøyet eller avkappet materiale faller ned og treffer noen eller noe som ligger under.

Gjengestangkutteren har en praktisk hengekrok (F) som gjør at den kan henge på en egnet, stabil konstruksjon mellom brukene.

Kutting (Fig. 7)



ADVARSEL: Kuttfare. Bruk hansker når du håndterer en gjengestang. Kantene er skarpe og kan forårsake alvorlige personskader.



FORSIKTIG: Kuttelengden av gjengestang bør være minst 6 mm (1/4").

For nøyaktig arbeid, skal arbeidsstykket alltid sikres før kutting.

MERK: Før kutting, sørg for at riktig formstørrelse er på plass til den tiltenkte gjengestangstørrelsen.

1. Plasser gjengestangen slik at materialet ligger mellom den stasjonære skjæreformen (C) og den bevegelige skjæreformen (D).
2. Juster gjengestangen med skjæreformene.
3. Trykk inn avtrekkeren til arbeidsstykket er fullstendig kuttet.
4. Slipp avtrekkeren når kutteren har nådd den åpne posisjonen.

Når du kutter overfor hodet, bekreft alltid at arbeidsstykket er sikret før kutting og sørg for at det som er igjen av gjengestangen etter kutting kastes på en sikker måte.

VEDLIKEHOLD

Ditt DEWALT-elektroverktøy er designet for å brukes over lang tid med minimalt vedlikehold. For at den skal fungere tilfredsstillende over tid, er det viktig å sørge for riktig stell av verktøyet og regelmessig renhold.



ADVARSEL: For å redusere faren for alvorlige personskader, slå av verktøy og koble fra batteripakken før du gjør justeringer eller tar av/ setter på tilbehør eller ekstrautstyr. Utilsiktet oppstart kan føre til personskader.

Laderen og batteripakken er vedlikeholdsfrie.



Smøring

Ditt elektriske verktøy trenger ikke ekstra smøring.



Rengjøring



ADVARSEL: Blås skitt og støv ut av hovedhuset med tørr luft når du ser at skitt samles inne i og rundt luftåpningene. Bruk godkjente vernebriller og godkjent støvmaske når prosedyren utføres.



ADVARSEL: Bruk aldri løsemidler eller sterke kjemikalier for å rengjøre ikke-metalliske deler av verktøyet. Disse kjemikaliene kan svekke materialene som brukes i disse delene. Bruk bare en klut fuktet med mildt såpevann. Aldri la noen væske trenge inn i verktøyet; aldri dypp noen del av verktøyet i en væske.

RENGJØRINGSANVISNINGER FOR LADER



ADVARSEL: Fare for støt. Koble laderen fra strømtaket før rengjøring. Smuss og fett kan fjernes fra laderen ved hjelp av en klut eller en myk, metallfri børste. Ikke bruk vann eller rengjøringsløsninger.

Tilleggsutstyr



ADVARSEL: Bruk av annet tilleggsutstyr enn det som tilbys av DEWALT KAN VÆRE FARLIG, ettersom dette ikke er testet sammen med dette verktøyet. For å redusere risikoen for personskader, skal kun tilleggsutstyr anbefalt av DEWALT brukes sammen med dette produktet.

Ta kontakt med din forhandler for ytterligere informasjon om egnet ekstrautstyr.

Beskyttelse av miljøet



Separat avfallshåndtering. Dette produktet må ikke kastes sammen med vanlig husholdningsavfall.



Dersom du en dag skulle finne ut at DEWALT-produktet ditt må skiftes ut, eller dersom du ikke lenger har behov for det, må det ikke kastes sammen med husholdningsavfallet. Lever dette produktet for separat avfallshåndtering.



Separat innsamling av brukte produkter og innpakning gjør at materialene kan resikuleres og brukes om igjen. Gjenbruk av resirkulert materiale hjelper til med å hindre miljøforurensing og reduserer etterspørselen etter råmateriale.

Lokale forskrifter kan ha separat innsamling av elektriske produkter fra husholdningen ved kommunale søppelfyllinger, eller hos forhandleren der du kjøper et nytt produkt.

DEWALT har en ordning for innsamling og resirkulering av DEWALT-produkter når brukstiden tar slutt. For å benytte deg av denne tjenesten, vennligst returner produktet til en autorisert reparatør som vil samle det inn på vegne av oss.

Du kan finne nærmeste autoriserte reparatør ved å ta kontakt med ditt lokale DEWALT-kontor på adressen som er angitt i denne manualen. Alternativt er det en liste over autoriserte DEWALT-reparatører og alle detaljer om vår ettermarkedsservice og kontakter tilgjengelig på Internettadressen:

www.2helpU.com.



Oppladbar batteripakke

Denne batteripakken med lang levetid må lades opp når den slutter å gi nok strøm til jobber som ble utført lett tidligere. På slutten av den tekniske levetiden, kasser den med nødvendig forsiktighet for miljøet:

- Lad ut batteripakken fullstendig og ta den deretter ut av verktøyet.
- Litium-ion-celler kan resirkuleres. Lever dem til forhandleren eller en lokal gjenbrugsstasjon. De innleverte batteripakkene vil gjenbrukes eller avfallsbehandles korrekt.

MÁQUINA DE CORTE DE BARRAS

DCS350

Parabéns!

Optou por uma ferramenta da DEWALT. Longos anos de experiência, um desenvolvimento meticuloso dos seus produtos e um grande espírito de inovação são apenas alguns dos argumentos que fazem da DEWALT um dos parceiros de maior confiança dos utilizadores de ferramentas eléctricas profissionais.

Dados técnicos

		DCS350
Tensão	V_{cc}	18
Reino Unido e Irlanda	V_{cc}	18
Tipo		1
Velocidade sem carga	spm	30
Capacidade de corte		M6, M8, M10 e M12
Peso (sem bateria)	kg	4,1
Valores de ruído e vibração (soma vectorial triaxial) em conformidade com a norma EN60745-2-8:		
L_{PA} (nível de emissão de pressão sonora)	dB(A)	72
L_{WA} (nível de potência acústica)	dB(A)	83
K (variabilidade do nível acústico indicado)	dB(A)	3
Valor de emissão das vibrações a_{h1} =	m/s^2	2,5
Incerteza K =	m/s^2	1,5

O nível de emissão de vibrações indicado nesta ficha de informações foi medido em conformidade com um teste padrão estabelecido pela norma EN 60745 e poderá ser utilizado para comparar ferramentas. Por conseguinte, este nível poderá ser utilizado para uma avaliação preliminar da exposição às vibrações.



AVISO: o nível de emissão de vibrações declarado diz respeito às principais aplicações da ferramenta. No entanto, se a ferramenta for utilizada para outras aplicações ou com outros acessórios, ou tiver uma manutenção insuficiente, o nível de emissão de vibrações poderá ser diferente. Isto poderá aumentar significativamente o nível de exposição às vibrações ao longo do período total de trabalho.

Além disso, a estimativa do nível de exposição às vibrações também deverá ter em conta o número de vezes que a ferramenta é desligada ou está em funcionamento, mas sem executar tarefas. Isto poderá reduzir significativamente o nível de exposição

às vibrações ao longo do período total de trabalho.

Identifique medidas de segurança adicionais para proteger o utilizador contra os efeitos das vibrações, tais como: efectuar uma manutenção correcta da ferramenta e dos acessórios, manter as mãos quentes e organizar padrões de trabalho.

Bateria	DCB180	DCB181	DCB182
Tipo de bateria	Li-Ion	Li-Ion	Li-Ion
Tensão	V_{cc}	18	18
Capacidade	Ah	3,0	1,5
Peso	kg	0,64	0,35

Bateria	DCB183/B	DCB184/B	DCB185
Tipo de bateria	Li-Ion	Li-Ion	Li-Ion
Tensão	V_{cc}	18	18
Capacidade	Ah	2,0	5,0
Peso	kg	0,40	0,62

PORTUGUÊS

Carregador	DCB105		
Tensão do sector	V _{ca}	230	
Tipo de bateria	10,8/14,4/18 Li-Ion		
Tempo de carga aprox. da bateria	min	25 (1,3 Ah)	30 (1,5 Ah) 40 (2,0 Ah)
		55 (3,0 Ah)	70 (4,0 Ah) 90 (5,0 Ah)
Peso	kg	0,49	

Carregador	DCB107		
Tensão do sector	V _{ca}	230	
Tipo de bateria	10,8/14,4/18 Li-Ion		
Tempo de carga aprox. da bateria	min	60 (1,3 Ah)	70 (1,5 Ah) 90 (2,0 Ah)
		140 (3,0 Ah)	185 (4,0 Ah) 240 (5,0 Ah)
Peso	kg	0,29	

Carregador	DCB112		
Tensão do sector	V _{ca}	230	
Tipo de bateria	10,8/14,4/18 Li-Ion		
Tempo de carga aprox. da bateria	min	40 (1,3 Ah)	45 (1,5 Ah) 60 (2,0 Ah)
		90 (3,0 Ah)	120 (4,0 Ah) 150 (5,0 Ah)
Peso	kg	0,36	

Carregador	DCB113		
Tensão do sector	V _{ca}	230	
Tipo de bateria	10,8/14,4/18 Li-Ion		
Tempo de carga aprox. da bateria	min	30 (1,3 Ah)	35 (1,5 Ah) 50 (2,0 Ah)
		70 (3,0 Ah)	100 (4,0 Ah) 120 (5,0 Ah)
Peso	kg	0,4	

Carregador	DCB115		
Tensão do sector	V _{ca}	230	
Tipo de bateria	10,8/14,4/18 Li-Ion		
Tempo de carga aprox. da bateria	min	25 (1,3 Ah)	30 (1,5 Ah) 40 (2,0 Ah)
		55 (3,0 Ah)	70 (4,0 Ah) 90 (5,0 Ah)
Peso	kg	0,5	

Fusíveis:

Europa Ferramentas de 230V 10 Amperes, corrente eléctrica

Definições: Directrizes de segurança

As definições abaixo apresentadas descrevem o grau de gravidade correspondente a cada palavra de advertência. Leia cuidadosamente o manual e preste atenção a estes símbolos.



PERIGO: indica uma situação iminente perigosa que, se não for evitada, **irá** resultar em **morte ou lesões graves**.



ATENÇÃO: indica uma situação potencialmente perigosa que, se não for

evitada, **poderá** resultar em **morte ou lesões graves**.



CUIDADO: indica uma situação potencialmente perigosa que, se não for evitada, **poderá** resultar em **lesões ligeiras ou moderadas**.

AVISO: indica uma prática (não relacionada com ferimentos) que, se não for evitada, **poderá** resultar em danos materiais.



Indica risco de choque eléctrico.



Indica risco de incêndio.

Declaração de conformidade da CE DIRECTIVA DA MAQUINARIA



MÁQUINA DE CORTE DE BARRAS DCS350

DEWALT declara que os produtos descritos em **Dados técnicos** se encontram em conformidade com:

2006/42/CE, EN60745-1:2009 +A11:2010, EN60745-2-8:2009.

Estes produtos também estão em conformidade com a Directiva 2004/108/CE (até 19/04/2016), 2014/30/UE (a partir de 20/04/2016) e 2011/65/UE. Para obter mais informações, contacte a DEWALT através da morada indicada em seguida ou consulte o verso do manual.

O abaixo assinado é responsável pela compilação do ficheiro técnico e faz esta declaração em nome da DEWALT.

Markus Rompel
Director de Engenharia
DEWALT, Richard-Klinger-Straße 11,
D-65510, Idstein, Alemanha
18.05.2015



AVISO: para reduzir o risco de ferimentos, leia o manual de instruções.

Avisos de segurança gerais relativos a ferramentas eléctricas



AVISO! Leia todos os avisos de segurança e todas as instruções.

O não seguimento dos avisos e das instruções poderá resultar em choque eléctrico, incêndio e/ou ferimentos graves.

GUARDE TODOS OS AVISOS E INSTRUÇÕES PARA FUTURA REFERÊNCIA

Em todos os avisos que se seguem, o termo “ferramenta eléctrica” refere-se à sua ferramenta alimentada pela rede eléctrica (com fios) ou por uma bateria (sem fios).

1) SEGURANÇA DA ÁREA DE TRABALHO

- a) **Mantenha a área de trabalho limpa e bem iluminada.** As áreas desorganizadas ou escuras são propensas a acidentes.
- b) **Não utilize as ferramentas eléctricas em ambientes explosivos, como, por exemplo, na presença de líquidos, gases ou poeiras inflamáveis.** As ferramentas eléctricas criam faíscas que poderão inflamar estas poeiras ou vapores.
- c) **Mantenha as crianças e outras pessoas à distância quando utilizar a ferramenta eléctrica.** As distrações podem levar à perda do controlo da ferramenta.

2) SEGURANÇA ELÉCTRICA

- a) **As fichas das ferramentas eléctricas têm de ser compatíveis com a tomada de electricidade. Nunca modifique a ficha de forma alguma. Não utilize fichas adaptadoras com ferramentas eléctricas ligadas à terra.** As fichas não modificadas e as tomadas compatíveis reduzem o risco de choque eléctrico.
- b) **Evite o contacto corporal com superfícies ligadas à terra, como tubos, radiadores, fogões e frigoríficos.** Se o seu corpo estiver “ligado” à terra, o risco de choque eléctrico é maior.
- c) **Não exponha as ferramentas eléctricas à chuva ou a condições de humidade.** A entrada de água numa ferramenta eléctrica aumenta o risco de choque eléctrico.
- d) **Não aplique força excessiva sobre o cabo. Nunca o utilize para transportar, puxar ou desligar a ferramenta eléctrica. Mantenha o cabo afastado de fontes de calor, substâncias oleosas, extremidades aguçadas ou peças móveis.** Os cabos danificados ou emaranhados aumentam o risco de choque eléctrico.
- e) **Ao utilizar uma ferramenta eléctrica no exterior, use uma extensão adequada para utilização ao ar livre.** A utilização de um cabo adequado para uso ao ar livre reduz o risco de choque eléctrico.

- f) **Se não for possível evitar trabalhar com uma ferramenta eléctrica num local húmido, utilize uma fonte de alimentação protegida por um dispositivo de corrente residual (DCR).** A utilização de um DCR reduz o risco de choque eléctrico.

3) SEGURANÇA PESSOAL

- a) **Mantenha-se atento, preste atenção ao que está a fazer e faça uso de bom senso ao operar uma ferramenta eléctrica. Não utilize uma ferramenta eléctrica quando estiver cansado ou sob o efeito de drogas, álcool ou medicamentos.** Um momento de distração durante a utilização de ferramentas eléctricas poderá resultar em ferimentos graves.
- b) **Use equipamento de protecção pessoal. Use sempre uma protecção ocular.** O equipamento de protecção, como, por exemplo, uma máscara contra o pó, sapatos de segurança antiderrapantes, um capacete de segurança ou uma protecção auditiva, usado nas condições apropriadas, reduz o risco de ferimentos.
- c) **Evite accionamentos acidentais. Certifique-se de que o interruptor da ferramenta está na posição de desligado antes de a ligar à tomada de electricidade e/ou inserir a bateria, ou antes de pegar ou transportar a ferramenta.** Se mantiver o dedo sobre o interruptor ao transportar ferramentas eléctricas ou se as ligar à fonte de alimentação com o interruptor ligado, poderá originar acidentes.
- d) **Retire qualquer chave de ajuste ou chave de porcas antes de ligar a ferramenta eléctrica.** Uma chave de porcas ou chave de ajuste deixada numa peça móvel da ferramenta poderá resultar em ferimentos.
- e) **Não se estique demasiado ao trabalhar com a ferramenta. Mantenha sempre os pés bem apoiados e um equilíbrio apropriado.** Desta forma, será mais fácil controlar a ferramenta eléctrica em situações inesperadas.
- f) **Use vestuário adequado. Não use roupa larga nem jóias. Mantenha o cabelo, a roupa e as luvas afastados das peças móveis.** As roupas largas, as jóias ou o cabelo comprido podem ficar presos nestas peças.
- g) **Se forem fornecidos acessórios para a ligação de equipamentos de extracção e recolha de partículas, certifique-se de que estes são ligados e utilizados correctamente.** A utilização de dispositivos

de extracção de partículas pode reduzir os riscos relacionados com as mesmas.

4) UTILIZAÇÃO E CUIDADOS A TER COM A FERRAMENTA

- a) **Não utilize a ferramenta eléctrica de forma forçada. Utilize a ferramenta eléctrica correcta para o seu trabalho.** A ferramenta eléctrica adequada irá efectuar o trabalho de um modo mais eficiente e seguro se for utilizada de acordo com a capacidade para a qual foi concebida.
- b) **Não utilize a ferramenta eléctrica se o respectivo interruptor não a ligar e desligar.** Qualquer ferramenta eléctrica que não possa ser controlada através do interruptor de alimentação é perigosa e tem de ser reparada.
- c) **Retire a ficha da tomada de electricidade e/ou a bateria da ferramenta eléctrica antes de efectuar quaisquer ajustes, substituir acessórios ou guardar a ferramenta.** Estas medidas de segurança preventivas reduzem o risco de ligar a ferramenta eléctrica acidentalmente.
- d) **Guarde as ferramentas eléctricas que não estiverem a ser utilizadas fora do alcance de crianças e não permita que o equipamento seja utilizado por pessoas não familiarizadas com o mesmo ou com estas instruções.** As ferramentas eléctricas são perigosas nas mãos de pessoas que não possuam as qualificações necessárias para as manusear.
- e) **Faça a devida manutenção das ferramentas eléctricas. Verifique se as peças móveis da ferramenta eléctrica estão alinhadas e não emperram, bem como se existem peças partidas ou danificadas ou quaisquer outras condições que possam afectar o funcionamento da mesma. Se a ferramenta eléctrica estiver danificada, esta não deve ser utilizada até que seja reparada.** Muitos acidentes têm como principal causa ferramentas eléctricas com uma manutenção insuficiente.
- f) **Mantenha as ferramentas de corte sempre afiadas e limpas.** As ferramentas de corte sujeitas a uma manutenção adequada, com arestas de corte afiadas, emperram com menos frequência e controlam-se com maior facilidade.
- g) **Utilize a ferramenta eléctrica, os acessórios e as peças, etc., de acordo com estas instruções, tendo em conta as condições de trabalho e a tarefa a ser efectuada.** A utilização da ferramenta

eléctrica para fins diferentes dos previstos poderá resultar em situações perigosas.

5) UTILIZAÇÃO E CUIDADOS A TER COM A FERRAMENTA COM BATERIA

- a) **Recarregue apenas com o carregador especificado pelo fabricante.** Um carregador adequado para um tipo de bateria pode causar um incêndio se for utilizado com outra bateria.
- b) **Utilize apenas ferramentas eléctricas que tenha baterias especificamente concebidas.** A utilização de outro tipo de bateria pode causar lesões e incêndio.
- c) **Quando não utilizar a bateria, mantenha-a afastada de outros objectos metálicos, tais como cliques para papel, moedas, chaves, pregos, parafusos ou outros pequenos objectos metálicos que permitam fazer a ligação de um terminal para outro.** O curto-circuito dos terminais da bateria pode causar queimaduras ou um incêndio.
- d) **Em condições abusivas, pode derramar líquido da bateria, devendo evitar o contacto. Se tocar acidentalmente no líquido, lave bem com água. Se o líquido entrar em contacto com os olhos, consulte um médico.** O líquido derramado da bateria pode causar irritação ou queimaduras.

6) ASSISTÊNCIA

- a) **A sua ferramenta eléctrica só deve ser reparada por um técnico qualificado e só devem ser utilizadas peças sobresselentes originais.** Desta forma, é garantida a segurança da ferramenta eléctrica.

Regras de segurança específicas adicionais para máquinas de corte de barras

- **Esta máquina de corte de barras roscadas destina-se ao corte dos seguintes materiais e tamanhos de barras roscadas: Aço macio (M6 X 1, M8 X 1,25, M10 X 1,5, M12 X 1,75). Aço inoxidável (M6 X 1, M8 X 1,25, M10 X 1,5).**
- **As matrizes fornecidas apenas devem ser utilizadas com os materiais e tamanhos especificados na tabela Aplicações em Utilização adequada.**

- **Segure a ferramenta eléctrica apenas pelas superfícies isoladas específicas para o efeito ao efectuar uma operação em que o acessório de corte possa entrar em contacto com fios ocultos.** O acessório de corte que entre em contacto com um fio com tensão eléctrica poderá fazer com que as peças de metal expostas da ferramenta conduzam electricidade e electrocitem o utilizador.
- **Inspeccione a ferramenta e as matrizes de corte antes de utilizar.** Substitua quaisquer peças gastas ou danificadas. Uma ferramenta danificada ou incorrectamente montada pode romper e atingir o operador ou pessoal nas proximidades.
- **NUNCA coloque qualquer parte do seu corpo próximo dos cortadores.** Um momento de distração durante a utilização de ferramentas eléctricas poderá resultar em ferimentos graves.
- **USE SEMPRE luvas quando manusear barras roscadas.** As extremidades e roscas podem estar afiadas e causar graves ferimentos pessoais.
- **Agarre com firmeza na peça de metal a cortar** de modo a impedir que se mova durante o corte.
- **Use sempre sapatos de segurança** para proteger os seus pés contra detritos de metal afiados no solo.
- **Mantenha todos os parafusos apertados.** Verifique periodicamente se estão desapertados.
- **Não** coloque nada nas aberturas da caixa do motor.
- **Mantenha-se afastado de peças que possam cair depois de cortá-las.** Podem estar quentes, afiadas e/ou pesadas.
- **As saídas de ventilação frequentemente obstruem as peças em movimento e devem ser evitadas.** As roupas largas, as jóias ou o cabelo comprido podem ficar presos nestas peças.

Riscos residuais

Apesar da aplicação dos regulamentos de segurança relevantes e da implementação de dispositivos de segurança, alguns riscos residuais não podem ser evitados. Estes riscos são os seguintes:

- Danos auditivos.
- Risco de ferimentos causados por partículas projectadas.

- Risco de queimaduras, devido aos acessórios ficarem quentes durante a respectiva utilização.
- Risco de ferimentos devido a uma utilização prolongada.

Símbolos na ferramenta

A ferramenta apresenta os seguintes símbolos:



Leia o manual de instruções antes de utilizar o equipamento.



Use uma protecção auditiva.



Use uma protecção ocular.

POSIÇÃO DO CÓDIGO DE DATA

O código de data, que também inclui o ano de fabrico, está impresso na superfície da estrutura que forma a junta de montagem entre a ferramenta e a bateria.

Exemplo:

2015 XX XX

Ano de fabrico

Instruções de segurança importantes acerca de todos os carregadores de bateria

GUARDE ESTAS INSTRUÇÕES: Este manual inclui instruções de funcionamento e segurança importantes para carregadores de bateria compatíveis (consulte **Dados técnicos**).

- Antes de utilizar o carregador, leia todas as instruções e sinais de aviso indicados no carregador, na bateria e no aparelho que utiliza a bateria.



AVISO: Perigo de choque. Não permita a entrada de líquidos no carregador. Pode ocorrer um choque eléctrico.



AVISO: Recomenda-se a utilização de um dispositivo de corrente residual com uma corrente nominal residual de 30mA ou menos.



ATENÇÃO: Perigo de queimadura. Para reduzir o risco de lesões, carregue apenas baterias recarregáveis DEWALT. Outros tipos de baterias podem rebentar, causando lesões pessoais e danos.



CUIDADO: As crianças devem ser vigiadas, para garantir que não brincam com o aparelho.

AVISO: Em determinadas condições, quando o carregador está ligado à fonte de alimentação, os contactos de carga expostos no interior do carregador podem entrar em curto-circuito devido a material estranho. Os materiais estranhos condutores como, por exemplo, mas não limitado a, lâ de aço, folha de alumínio ou qualquer acumulação de partículas metálicas devem ser removidos dos orifícios do carregador. Desligue sempre o carregador da fonte de alimentação quando não estiver inserida uma bateria no respectivo compartimento. Desligue o carregador antes de proceder à limpeza.

- **NÃO carregue a bateria com quaisquer carregadores além dos especificados neste manual.** O carregador e a bateria foram concebidas especificamente para funcionarem em conjunto.
- **Estes carregadores foram concebidos apenas para carregar baterias recarregáveis DEWALT.** Quaisquer outras utilizações podem resultar em incêndio, choque eléctrico ou electrocussão.
- **Não exponha o carregador a chuva ou neve.**
- **Quando desligar o carregador da corrente, puxe pela ficha e não pelo cabo.** Isto permite reduzir o risco de danos na ficha de alimentação eléctrica e no cabo.
- **Certifique-se de que o cabo está colocado num local onde não possa ser pisado, possa causar tropeções ou esteja sujeito a danos ou tensão.**
- **Não utilize uma extensão, a menos que seja estritamente necessário.** O uso de uma extensão inadequada pode resultar num incêndio, choque eléctrico ou electrocussão.
- **Não coloque objectos sobre o carregador nem o coloque em cima de uma superfície macia que possa bloquear as entradas de ventilação e causar calor interno excessivo.** Coloque o carregador num local afastado de fontes de calor. O carregador é ventilado através de ranhuras na parte superior e inferior da estrutura.
- **Não utilize o carregador se o cabo ou a ficha estiverem danificados**—substitua-os de imediato.
- **Não utilize o carregador se tiver sofrido um golpe brusco, se o deixar cair ou se ficar de algum modo danificado.** Leve-o para um centro de assistência autorizado.

- **Não desmonte o carregador; leve-o para um centro de assistência autorizado, no caso de ser necessário assistência ou reparação.** Uma nova montagem incorrecta pode resultar em choque eléctrico, electrocussão ou incêndio.
- Se o cabo de alimentação ficar danificado, deve enviá-lo de imediato para o fabricante, agente de assistência ou um responsável devidamente qualificado para que possa ser substituído, de modo a evitar qualquer situação de perigo.
- **Desligue o carregador da tomada antes de proceder a qualquer trabalho de limpeza.** Isto reduz o risco de choque eléctrico. A remoção da bateria não reduz este tipo de risco.
- **NUNCA tente ligar dois carregadores ao mesmo tempo.**
- **O carregador foi concebido para funcionar com uma potência eléctrica doméstica padrão de 230 V. Não tente utilizá-lo com qualquer outro tipo de tensão.** Isto não se aplica ao carregador do automóvel.

GUARDE ESTAS INSTRUÇÕES

Carregadores

Os carregadores DCB105, DCB107 e DCB112 aceitam baterias de iões de lítio XR de 10,8 V, 14,4 V e 18 V (DCB140, DCB141, DCB142, DCB143, DCB144, DCB145, DCB180, DCB181, DCB182, DCB183, DCB184 e DCB185).

Os carregadores da DEWALT não requerem ajuste e foram concebidos para uma operação tão fácil quanto possível.











Procedimento de carga (Fig. 2)

1. Ligue o carregador numa tomada adequada antes de inserir a bateria.
2. Insira a bateria (G) no carregador. O indicador luminoso vermelho (de carga) pisca continuamente, indicando que o processo de carga foi iniciado.
3. A conclusão do processo de carga é indicado pelo indicador luminoso vermelho, que permanece ligado de maneira contínua. A bateria fica totalmente carregada e pode ser utilizada nesta altura ou pode deixá-la no carregador.

NOTA: Para garantir o máximo desempenho e vida útil das baterias de iões de lítio, carregue a bateria totalmente antes de utilizar a ferramenta pela primeira vez.

Processo de carga

Consulte a tabela indicada abaixo para saber qual é o estado do processo de carga da bateria.

Indicadores de carga: DCB105		
	em carga	— — — —
	totalmente carregada	————
	retardação de calor/frio da bateria	— • — • — •
	voltar a colocar a bateria	• • • • • • • •
Indicadores de carga: DCB107, DCB112, DCB113, DCB115		
	em carga	— — — — 
	totalmente carregada	———— 
	retardação de calor/frio da bateria*	— — — ————— 

*DCB107, DCB112, DCB113, DCB115:

O indicador luminoso vermelho continua a piscar, mas acende-se um indicador luminoso amarelo durante esta operação. Quando a bateria atingir a temperatura adequada, o indicador luminoso amarelo desliga-se e o carregador continua o processo de carga.

O(s) carregador(es) compatível(eis) não carrega(m) uma bateria defeituosa. O carregador indica que a bateria está defeituosa ao não acender-se ou apresentando um problema na bateria ou aparecendo um padrão intermitente no carregador.

NOTA: isto pode também indicar que se trata de um problema no carregador.

Se o carregador indicar uma falha, leve o carregador e a bateria a um centro de assistência autorizado para que sejam submetidos a um teste.

RETARDAÇÃO DE CALOR/FRIO

Quando o carregador detecta que uma bateria está demasiado quente ou fria, inicia automaticamente a retardação de calor/frio, interrompendo o processo de carga até a bateria atingir a temperatura adequada. Em seguida, o carregador muda automaticamente para o modo de carga. Esta função assegura a duração máxima da bateria.

Uma bateria fria fica carregada a cerca de metade da taxa de uma bateria quente. A bateria irá carregar a essa taxa mais lenta durante todo o ciclo de carga e não recupera a taxa de carga máxima, mesmo que a bateria aqueça.

APENAS BATERIAS DE IÕES DE LÍTIO

As baterias de iões de lítio XR foram concebidas com um Sistema de protecção electrónica que protege a bateria contra sobrecarga, sobreaquecimento ou descarga profunda.

A ferramenta desliga-se automaticamente se o Sistema de protecção electrónica for activado. Se isto ocorrer, coloque a bateria de iões de lítio no carregador até ficar totalmente carregada.

Instruções de segurança importantes acerca de todas as baterias

Quando encomendar baterias sobresselentes, certifique-se de que inclui o número de catálogo e a tensão.

A bateria não está totalmente carregada quando a retira da embalagem. Antes de utilizar a bateria e o carregador, leia as instruções de segurança abaixo. Em seguida, siga os procedimentos de carga delineados.

LEIA TODAS AS INSTRUÇÕES

- **Não carregue ou utilize a bateria em ambientes explosivos, como, por exemplo, na presença de líquidos, gases ou poeiras inflamáveis.** A colocação ou remoção da bateria do carregador pode inflamar as poeiras ou os fumos.
- **Nunca force a entrada da bateria no carregador. Nunca modifique a bateria de modo a encaixá-la num carregador não compatível, porque pode romper, causando lesões pessoais graves.**
- **Carregue as baterias apenas em carregadores DEWALT.**
- **NÃO salpique nem coloque a bateria dentro de água ou de outros líquidos.**
- **Não armazene nem utilize a ferramenta e a bateria em locais onde a temperatura possa atingir ou exceder 40 °C (tais como barracões ao ar livre ou construções de metal durante o Verão).**



ATENÇÃO: nunca tente abrir a bateria, seja qual for o motivo. Se a bateria estiver rachada ou danificada, não a insira no carregador. Não esmague, deixe cair nem danifique a bateria. Não utilize uma bateria ou um carregador que tenha sofrido um golpe brusco, uma queda, atropelamento ou danificada de algum modo (por exemplo, perfurada por um prego, atingida com um martelo ou pisada). Pode ocorrer um choque eléctrico ou electrocussão. As baterias danificadas devem ser devolvidas ao centro de assistência para reciclagem.



ATENÇÃO: quando não utilizar a ferramenta, deve colocá-la de lado

numa superfície estável, de modo a que ninguém tropece nem sofra uma queda. Algumas ferramentas com baterias grandes ficam na vertical dentro da bateria, mas podem ser facilmente derrubadas.

INSTRUÇÕES DE SEGURANÇA ESPECÍFICAS ACERCA DE IÕES DE LÍLIO

- **Não queime a bateria, mesmo que esteja gravemente danificada ou completamente gasta.** A bateria pode explodir se for colocada numa fogueira. Quando as baterias de iões de lítio são queimadas, são produzidos vapores e materiais tóxicos.
- **Se o conteúdo da bateria entrar em contacto com a pele, lave a área de imediato com sabão suave e água.** Se o líquido da bateria entrar em contacto com os olhos, enxágue os olhos abertos com água durante 15 minutos ou até a irritação passar. Se for necessário contactar um médico, o electrolito da bateria é composto por uma mistura de carbonetos orgânicos líquidos e sais de lítio.
- **O conteúdo das células da bateria aberta pode causar irritação das vias respiratórias.** Respire ar fresco. Se os sintomas continuarem, consulte um médico.



AVISO: Perigo de queimadura. O líquido da bateria pode ser inflamável se estiver exposto a faíscas ou chamas.

Transporte

As baterias da DEWALT estão em conformidade com todas as regulamentações de expedição aplicáveis, de acordo com os padrões jurídicos e de indústria, que incluem as Recomendações da ONU sobre o transporte de mercadorias perigosas; disposições relativas a mercadorias perigosas da Associação do Transporte Aéreo Internacional (ATA), Regulamentações do código marítimo internacional para o transporte de mercadorias perigosas (IMDG) e o Acordo europeu relativo ao transporte rodoviário internacional de mercadorias perigosas (ADR). As baterias de iões de lítio foram testadas de acordo com a secção 38.3 das Recomendações da ONU no que respeita ao Transporte de Mercadorias Perigosas: Manual de Ensaios e Critérios.

Na maioria dos casos, a expedição de uma bateria DEWALT será isenta de classificação como material perigoso de Classe 9 inteiramente regulamentado. Em geral, as duas instâncias que requerem a expedição de Classe 9 são:

1. Transporte aéreo de mais de duas baterias de iões de lítio DEWALT se a embalagem incluir apenas baterias (sem ferramentas) e
2. Qualquer expedição que inclua uma bateria de iões de lítio com classificação energética superior a 100 watts/hora (Wh). Todas as baterias de iões de lítio têm a classificação de watts por hora indicada na embalagem.

Independentemente de uma expedição ser considerada isenta ou totalmente regulamentada, é da responsabilidade do expedidor consultar as mais recentes regulamentações para a embalagem, etiquetagem/marcação e exigências de documentação.

O transporte das baterias pode dar origem a um incêndio se os terminais da bateria entrarem em contacto inadvertidamente com os materiais condutores. Quando transportar as baterias, certifique-se de que os terminais da bateria estão protegidos e devidamente isolados de materiais que possam entrar em contacto com eles e causar um curto-circuito.

As informações indicadas nesta secção do manual são fornecidas de boa fé e acredita-se que são precisas aquando da elaboração do documento. No entanto, não é fornecida qualquer garantia, expressa ou implícita. É da responsabilidade do comprador garantir que as respectivas actividades estão em conformidade com as regulamentações aplicáveis.

Bateria

TIPO DE BATERIA

O modelo DCS350 funciona com uma bateria de 18 volts.

Pode utilizar as baterias DCB180, DCB181, DCB182, DCB183, DCB184 ou DCB185. Consulte os **Dados técnicos** para obter mais informações.

Recomendações de armazenamento

1. A unidade deve ser armazenada num local seco e fresco afastado de luz solar directa e excesso de calor ou frio. Para uma durabilidade e desempenho excelente da bateria, armazena a bateria à temperatura ambiente quando não for utilizada.
2. Para um armazenamento prolongado, é recomendável armazenar a bateria totalmente carregada num local fresco, seco e afastado do carregador para obter os melhores resultados.

NOTA: as baterias não devem ser armazenadas totalmente sem carga. É necessário recarregar a bateria antes de a utilizar.

Rótulos no carregador e na bateria

Além dos símbolos indicados neste manual, os rótulos no carregador e na bateria podem apresentar os seguintes símbolos:



Leia o manual de instruções antes de utilizar o equipamento.



Consulte **Dados técnicos** quanto ao tempo de carga.



Bateria a carregar.



Bateria carregada.



Bateria defeituosa.



Retardação de calor/frio da bateria.



Não tente com objectos condutores.



Não carregue baterias danificadas.



Não exponha à água.



Substitua imediatamente os cabos defeituosos.



Carregue apenas entre 4 °C e 40 °C.



Apenas para uso dentro de casa.



Elimine a bateria com o devido respeito pelo ambiente.



Carregue as baterias da DEWALT apenas com os carregadores DEWALT concebidos para o efeito. O carregamento de baterias que não sejam as baterias específicas DEWALT com um carregador da DEWALT pode fazer com que rebentem ou dar origem a situações de perigo.



Não queime a bateria.

Conteúdo da embalagem

A embalagem contém:

- 1 Máquina de corte de barras

- 1 Manual de instruções

- Verifique se a ferramenta, as peças ou os acessórios foram danificados durante o transporte.
- Leve o tempo necessário para ler atentamente e compreender todas as instruções neste manual antes de utilizar o equipamento.

Descrição (Fig. 1)



AVISO: nunca modifique a ferramenta eléctrica nem qualquer um dos seus componentes. Podem ocorrer danos ou lesões pessoais.

- Interruptor de accionamento
- Botão de reinício/desbloqueio
- Matriz de corte estacionária
- Matriz de corte móvel
- Chave sextavada
- Gancho de fixação
- Bateria
- Patilha de libertação da bateria
- Luz indicadora com LED
- Parafusos da protecção da matriz de corte

UTILIZAÇÃO ADEQUADA

A máquina de corte de barras roscadas destina-se a aplicações de corte.

NÃO A utilize em locais húmidos ou na presença de líquidos ou gases inflamáveis.

Esta máquina de corte de barras é uma ferramenta eléctrica profissional.

NÃO permita que crianças entrem em contacto com a ferramenta. É necessária supervisão se estas ferramentas forem manuseadas por utilizadores inexperientes.

- **Crianças e pessoas inválidas.** Este aparelho não foi concebido para ser utilizado por crianças e pessoas inválidas sem supervisão.
- Este produto não deve ser utilizado por pessoas (incluindo crianças) que sofram de capacidades físicas, sensoriais ou mentais reduzidas, falta de experiência ou conhecimentos, a menos que estejam acompanhados de uma pessoa que se responsabilize pela sua segurança. As crianças nunca devem ficar sozinhas com este produto.

NÃO a utilize para o corte de parafusos temperados, roscas de diferentes tamanhos ou barras de reforço.

APLICAÇÕES RECOMENDADAS	
	Tamanho da barra
Aço macio	M6 x 1
	M8 x 1,25
	M10 x 1,5
	M12 x 1,75
Aço inoxidável	M6 x 1
	M8 x 1,25
	M10 x 1,5

Segurança Eléctrica

O motor eléctrico foi concebido apenas para uma voltagem específica. Verifique sempre se a voltagem da bateria corresponde à voltagem indicada na placa com os requisitos de alimentação da ferramenta. Certifique-se também de que a voltagem do seu carregador corresponde à da corrente eléctrica.



O seu carregador da DEWALT tem um isolamento duplo em conformidade com a directiva EN 60335; por conseguinte, não é necessário um fio de terra.

Se o cabo de alimentação estiver danificado, deve substituí-lo por um cabo especialmente preparado, disponível através da organização de assistência da DEWALT.

Utilizar uma extensão

Só deve utilizar a extensão se for absolutamente necessário. Use uma extensão aprovada que seja adequada para a potência de alimentação do carregador (consulte os **Dados técnicos**). O diâmetro mínimo do fio condutor é 1 mm²; o comprimento máximo é 30 m.

Ao utilizar uma bobina de cabo, desenrole sempre o cabo na íntegra.

MONTAGEM E AJUSTES



AVISO: para reduzir o risco de ferimentos graves, desligue a ferramenta e desligue a bateria antes de efectuar quaisquer ajustes ou de retirar/instalar dispositivos complementares ou acessórios. Um arranque acidental pode causar lesões.



ATENÇÃO: Utilize apenas baterias e carregadores da DEWALT.

Inserir e retirar a bateria da ferramenta (Fig. 2)

NOTA: certifique-se de que a bateria (G) está totalmente carregada.

INSTALAR A BATERIA NA PEGA DA FERRAMENTA

1. Alinhe a bateria (G) com as calhas que se encontram dentro da pega da ferramenta (Fig. 2).
2. Faça-a deslizar para dentro da pega até a bateria ficar totalmente encaixada na ferramenta e certifique-se de que ouve o ruído de encaixe.

RETIRAR A BATERIA DA FERRAMENTA

1. Prima os botões de libertação (H) e puxe a bateria com firmeza para fora da pega da ferramenta.
2. Insira a bateria no carregador, tal como descrito na secção do carregador indicada neste manual.

BATERIAS PARA O INDICADOR DO NÍVEL DE COMBUSTÍVEL (FIG. 2)

Algumas baterias DEWALT incluem um indicador de nível de combustível composto por três indicadores luminosos LED verdes que indicam o nível de carga restante na bateria.

Para activar o indicador do nível de combustível, prima e mantenha premido o botão do indicador do nível de combustível (X). Uma combinação dos três indicadores luminosos LED verdes acende-se, indicando o nível da carga restante. Se o nível da carga na bateria for inferior ao limite utilizável, o indicador do nível de combustível não se acende e é necessário voltar a carregar a bateria.

NOTA: O indicador do nível de combustível é apenas uma indicação da carga restante na bateria. Não indica o funcionamento da ferramenta e está sujeito a variações, com base nos componentes do produto, temperatura e aplicação do utilizador final.

Remover, mudar e/ou substituir as matrizes de corte (Fig. 1, 3)



AVISO: nunca tente reparar uma matriz de corte gasta ou danificada. Isso pode enfraquecer a matriz e resultar em ferimentos graves. Elimine o conjunto completo e substitua por um novo.

A ferramenta está equipada com uma matriz de corte estacionária (C) e uma matriz de corte móvel (D). Cada matriz de corte é fabricada com quatro tamanhos de corte de rosca diferentes. A orientação da matriz de corte é essencial quando mudar ou substituir as matrizes de corte.

1. Desaperte ambos os parafusos da protecção da matriz de corte (K) no sentido contrário ao dos ponteiros do relógio com a chave sextavada (E) fornecida.

- Se o tamanho de corte de rosca pretendido se encontrar excessivamente gasto, substitua ambos por um novo conjunto de matriz de corte.
- Coloque as matrizes de corte de modo à matriz de corte estacionária e a matriz de corte móvel ficarem alinhadas com o mesmo tamanho de rosca. Certifique-se de que as faces de corte assinaladas (Figura 3) ficam de frente uma para a outra.

NOTA: certifique-se de que as matrizes de corte se encontram encaixadas contra as duas superfícies perpendiculares da mandíbula da matriz de corte estacionária (C) e da mandíbula da matriz de corte móvel (D) antes de apertar.

- Aperte os parafusos da protecção da matriz de corte (J) no sentido dos ponteiros do relógio com a chave sextavada (E).
- Instale uma bateria e ligue a ferramenta para garantir que se encontra montada e alinhada correctamente antes de realizar um corte.



CUIDADO: se os parafusos da matriz de corte ou a chave sextavada forem perdidos ou danificados, substitua por peças sobresselentes originais. As peças sobresselentes recomendadas para uso com a ferramenta estão disponíveis, mediante um custo adicional, no seu fornecedor local ou centro de assistência autorizado. Utilize sempre peças sobresselentes originais.

FUNCIONAMENTO

Instruções de utilização



ATENÇÃO: cumpra sempre as instruções de segurança e os regulamentos aplicáveis.



AVISO: para reduzir o risco de ferimentos graves, desligue a ferramenta e desligue a bateria antes de efectuar quaisquer ajustes ou de retirar/instalar dispositivos complementares ou acessórios. Um arranque acidental pode causar lesões.



AVISO: Perigo de corte. NUNCA coloque qualquer parte do seu corpo próximo dos cortadores. Podem ocorrer lesões pessoais graves.



AVISO: Perigo de corte. Para reduzir o risco de lesões pessoais graves, NÃO utilize a máquina de corte de barras roscadas com qualquer

outro tipo de acessório para além dos recomendados pela DEWALT.



AVISO: Perigo de corte. Use luvas quando manusear barras roscadas. As extremidades e roscas podem estar afiadas e causar graves ferimentos pessoais.

Posição correcta das mãos (Fig. 6)



AVISO: para reduzir o risco de lesões pessoais graves, coloque **SEMPRE** as mãos na posição correcta, tal como exemplificado na figura.



AVISO: para reduzir o risco de lesões pessoais graves, segure **SEMPRE** a ferramenta com segurança, antecipando uma reacção súbita.

A posição correcta das mãos requer a colocação de uma mão na pega principal e a outra a segurar na peça de trabalho.

Interruptor de activação (Fig. 4)



AVISO: esta ferramenta não foi fabricada para bloquear o interruptor de accionamento na posição de ligado e nunca deve ser bloqueada por qualquer outro meio.

Para ligar a ferramenta, prima o interruptor de pressão (A). Para desligar a ferramenta, liberte o interruptor de pressão.

Botão de reinício/desbloqueio (Fig. 4)



Corte



Desbloqueio



Reiniciar/Repor

O botão de reinício/desbloqueio accionado por mola (B) determina a direcção da ferramenta e funciona também como botão de desbloqueio.

Para seleccionar a operação de corte normal, liberte o interruptor de pressão e accione o botão de reinício/desbloqueio no lado direito da ferramenta.

A posição central do botão bloqueia a ferramenta na posição Desligar. Se alterar a posição do botão de reinício/desbloqueio, certifique-se de que liberta o interruptor.

Para reiniciar, accione e mantenha o botão de reinício/desbloqueio no lado esquerdo da ferramenta.

AVISO: a máquina de corte de barras pode bloquear durante um corte como resultado de uma bateria esgotada ou como resultado do corte de um material demasiado duro ou demasiado grande.

Caso a unidade parte durante o corte por qualquer motivo, prima e mantenha premido o botão de reinício/desbloqueio accionado por mola (B) na posição de reinício (lado esquerdo) e puxe o interruptor de pressão (A) para abrir as mandíbulas da máquina de corte e remover o material.

AVISO: não tente cortar no sentido de reinício. Pode resultar em danos na ferramenta.

Indicador luminoso de funcionamento (Fig. 5)



CUIDADO: não olhe fixamente para a luz de funcionamento. Podem ocorrer lesões oculares graves.

Existe uma luz de funcionamento (I) na parte de cima da área de corte da ferramenta. A luz de funcionamento é activada quando o interruptor de accionamento é premido. Se manter premido o interruptor de accionamento, o indicador luminoso de funcionamento permanece ligado.

NOTA: A luz de funcionamento permite iluminar a superfície de trabalho imediata e não se destina a ser utilizada como lanterna.

Gancho de fixação (Fig. 1)



AVISO: para reduzir o risco de lesões devido à queda da máquina de corte de barras roscadas nos operadores ou pessoas que se encontrem nas proximidades, certifique-se de que a mesma se encontra apoiada com segurança quando utilizar o gancho de fixação ou se encontra num local estável e seguro quando não for utilizada. Certifique-se de que mantém a área inferior livre para reduzir o risco da ferramenta ou o material cortado cair e atingir alguém ou algo por baixo.

A máquina de corte de barras roscadas possui um gancho de fixação (F) útil que permite que a mesma esteja fixada numa estrutura estável e adequada entre utilizações.

Corte (Fig. 7)



AVISO: Perigo de corte. Use luvas quando manusear barras roscadas. As extremidades estão afiadas e podem causar graves ferimentos pessoais.



CUIDADO: o comprimento de corte da barra roscada deve ser de, pelo menos, 6 mm (1/4").

Para um trabalho preciso, prenda sempre a peça de trabalho antes de cortar.

AVISO: antes do corte, certifique-se de que a matriz de tamanho correcto se encontra instalada para o tamanho da barra pretendido.

1. Coloque a barra roscada de modo ao material estar entre a matriz de corte estacionária (C) e a matriz de corte móvel (D).
2. Alinhe a barra roscada com as matrizes de corte.
3. Accione o interruptor até a peça de trabalho estar totalmente cortada.
4. Liberte o interruptor quando a máquina de corte ficar na posição aberta.

Quando realizar um corte suspenso, confirme sempre que a peça de trabalho está presa antes de cortar e certifique-se de que o excesso da barra cortada é eliminado com segurança.

MANUTENÇÃO

A ferramenta eléctrica DEWALT foi concebida para funcionar durante um longo período de tempo com um mínimo de manutenção. Uma utilização continuamente satisfatória depende de uma manutenção apropriada da ferramenta e de uma limpeza regular.



AVISO: para reduzir o risco de ferimentos graves, desligue a ferramenta e desligue a bateria antes de efectuar quaisquer ajustes ou de retirar/instalar dispositivos complementares ou acessórios. Um arranque acidental pode causar lesões.

O carregador e a bateria não são passíveis de reparação.



Lubrificação

A sua ferramenta eléctrica não necessita de lubrificação adicional.



Limpeza



ATENÇÃO: retire os detritos e as partículas da caixa da unidade com ar comprimido seco sempre que houver uma acumulação de detritos dentro das aberturas de ventilação e à volta das mesmas. Use uma protecção ocular e uma máscara contra poeira aprovadas ao efectuar este procedimento.



ATENÇÃO: nunca utilize dissolventes ou outros químicos abrasivos para limpar as peças não metálicas da ferramenta. Estes químicos poderão enfraquecer os materiais utilizados nestas peças. Utilize um pano humedecido apenas com água e sabão suave. Nunca deixe entrar qualquer líquido para dentro da ferramenta. Da mesma forma, nunca mergulhe qualquer peça da ferramenta num líquido.

INSTRUÇÕES DE LIMPEZA DO CARREGADOR



AVISO: Perigo de choque. Desligue o carregador da tomada de CA antes de proceder à limpeza. A sujidade e gordura podem ser removidas a partir do exterior do carregador com um pano ou uma escova suave não metálica. Não utilize água ou outros produtos de limpeza.

Acessórios opcionais



ATENÇÃO: uma vez que apenas foram testados com este produto os acessórios disponibilizados pela DEWALT, a utilização de outros acessórios com este equipamento poderá ser perigosa. Para reduzir o risco de ferimentos, apenas deverão ser utilizados acessórios recomendados pela DEWALT neste equipamento.

Consulte o seu revendedor para obter mais informações sobre os acessórios apropriados.

Proteger o meio ambiente



Faça uma recolha de lixo selectiva. Este produto não deve ser eliminado juntamente com o lixo doméstico normal.

Se verificar que é necessário substituir o equipamento da DEWALT ou já não tiver utilidade, não se desfaça do mesmo juntamente com o lixo doméstico. Disponibilize este produto para recolha selectiva.



A recolha selectiva de embalagens e produtos usados permite que os materiais sejam reciclados e utilizados novamente. A reutilização de materiais reciclados ajuda a prevenir a poluição ambiental e reduz a procura de matérias-primas.

Os regulamentos locais podem especificar a recolha selectiva de produtos eléctricos na sua residência, em centros municipais de resíduos ou através do revendedor que lhe fornecer um novo produto.

A DEWALT dispõe de uma loja para a recolha e reciclagem de produtos da DEWALT depois de ultrapassarem o período de vida útil. Para tirar partido deste serviço, entregue o seu produto em qualquer agente de reparação autorizado, o qual procederá à respectiva recolha em nome da DEWALT.

Poderá verificar a localização do agente de reparação autorizado mais perto de si contactando o representante local da DEWALT através da morada indicada neste manual. Em alternativa, poderá encontrar na Internet uma lista dos agentes de reparação autorizados da DEWALT, bem como os dados de contacto completos do nosso serviço pós-venda: www.2helpU.com.



Bateria recarregável

Esta bateria de duração prolongada deve ser recarregada se não fornecer energia suficiente durante trabalhos que tenham sido efectuados facilmente. Quando a vida útil da bateria terminar, elimine-a com o devido respeito pelo ambiente:

- Quando utilizar o equipamento, aguarde até a bateria ficar totalmente gasta e depois retire-a da ferramenta.
- As baterias de íões de lítio são recicláveis. Entregue-as ao seu fornecedor ou coloque-as num ecoponto. As baterias recolhidas serão recicladas ou eliminadas correctamente.

TANKOLEIKKURI

DCS350

Onnittelut!

Olet valinnut DEWALT-työkalun. Monien vuosien kokemus, huolellinen tuotekehitys ja innovaatiot tekevät DEWALT-työkaluista luotettavia kumppaneita ammattilaisille.

Tekniset tiedot

		DCS350
Jännite	V_{DC}	18
Tyyppi		1
Kuormittamaton nopeus	spm	30
Leikkauksen kapasiteetti		M6, M8, M10 ja M12
Paino (ilman akkua)	kg	4,1
Ääni- ja värinäarvot (triakiaalinen vektorisumma) standardin EN60745-2-8 mukaisesti:		
L_{PA} (päästöäänepainetaso)	dB(A)	72
L_{WA} (äänitehotaso)	dB(A)	83
K (määritetyn äänitason epävarmuus)	dB(A)	3
Tärinäpäästöarvo $a_{T1} =$	m/s^2	<2,5
Epävarmuus K =	m/s^2	1,5

Tässä käyttöohjeessa ilmoitettu värinäarvo on mitattu EN 60745 -standardin mukaisesti. Sitä voidaan käyttää verrattaessa työkaluja keskenään. Sitä voidaan käyttää arvioitaessa altistumista.



VAROITUS: Ilmoitettu värinä esiintyy käytettäessä työkalua sen varsinaiseen käyttötarkoitukseen. Jos työkalua käytetään erilaiseen tarkoitukseen, jos siihen on kiinnitetty erilaisia lisävarusteita tai jos sitä on hoidettu huonosti, värinä voi lisääntyä. Tämä voi vaikuttaa merkittävästi altistumiseen työkalua käytettäessä.

Tärinälle altistumisen tason arvioinnissa tulee myös ottaa huomioon ne ajat, jolloin työkalusta katkaistaan virta tai se toimii tyhjäkäynnillä. Tämä voi vähentää merkittävästi altistumistasoa työkalua käytettäessä.

Määritä tarvittavat lisäturvatoimet, jotta käyttäjää suojataan värinän vaikutuksilta, kuten: mootorityökalujen ja lisävarusteiden ylläpito- ja huolto, käsien pitäminen lämpiminä ja työprosessien järjestely.

Akkuyksikkö	DCB180	DCB181	DCB182	
Akkutyyppi	Li-lon	Li-lon	Li-lon	
Jännite	V_{DC}	18	18	
Kapasiteetti	Ah	3,0	1,5	4,0
Paino	kg	0,64	0,35	0,61

Akkuyksikkö	DCB183/B	DCB184/B	DCB185	
Akkutyyppi	Li-lon	Li-lon	Li-lon	
Jännite	V_{DC}	18	18	18
Kapasiteetti	Ah	2,0	5,0	1,3
Paino	kg	0,40	0,62	0,35

laturi		DCB105		
Verkköjännite	V_{AC}	230		
Akkutyyppi		10,8/14,4/18 Li-lon		
Akkujen keskim. latausaika	min	25 (1,3 Ah)	30 (1,5 Ah)	40 (2,0 Ah)
		55 (3,0 Ah)	70 (4,0 Ah)	90 (5,0 Ah)
Paino	kg	0,49		

laturi		DCB107		
Verkköjännite	V_{AC}	230		
Akkutyyppi	10,8/14,4/18 Li-Ion			
Akkujen keskim. latausaika	min	60 (1,3 Ah)	70 (1,5 Ah)	90 (2,0 Ah)
		140 (3,0 Ah)	185 (4,0 Ah)	240 (5,0 Ah)
Paino	kg	0,29		

laturi		DCB112		
Verkköjännite	V_{AC}	230		
Akkutyyppi	10,8/14,4/18 Li-Ion			
Akkujen keskim. latausaika	min	40 (1,3 Ah)	45 (1,5 Ah)	60 (2,0 Ah)
		90 (3,0 Ah)	120 (4,0 Ah)	150 (5,0 Ah)
Paino	kg	0,36		

laturi		DCB113		
Verkköjännite	V_{AC}	230		
Akkutyyppi	10,8/14,4/18 Li-Ion			
Akkujen keskim. latausaika	min	30 (1,3 Ah)	35 (1,5 Ah)	50 (2,0 Ah)
		70 (3,0 Ah)	100 (4,0 Ah)	120 (5,0 Ah)
Paino	kg	0,4		

laturi		DCB115		
Verkköjännite	V_{AC}	230		
Akkutyyppi	10,8/14,4/18 Li-Ion			
Akkujen keskim. latausaika	min	25 (1,3 Ah)	30 (1,5 Ah)	40 (2,0 Ah)
		55 (3,0 Ah)	70 (4,0 Ah)	90 (5,0 Ah)
Paino	kg	0,5		

Varokkeet:			
Eurooppa	230 V:n työkalut	10 ampeeria, virtalähde	
UK & Irlanti	230 V:n työkalut	13 ampeeria, pistokkeen varoke	

Selitykset: Turvallisuusohjeet

Alla näkyvät selitykset liittyvät turvallisuuteen. Lue käyttöohje ja kiinnitä huomiota näihin symboleihin.



VAARA: Ilmaisee, että on olemassa hengen- tai vakavan henkilövahingon vaara.



VAROITUS: Ilmoittaa, että on olemassa hengen- tai vakavan vaaran mahdollisuus.



HUOMIO: Tarkoittaa mahdollista vaaratilannetta. Ellei tilannetta korjata, saattaa aiheutua **lievä tai keskinkertainen loukkaantuminen.**

HUOMAUTUS: Viittaa menettelyyn, joka **ei välttämättä aiheuta henkilövahinkoa mutta voi aiheuttaa omaisuusvahingon.**



Sähköiskun vaara.



Tulipalon vaara.

EY-yhdenmukaisuusilmoitus

KONEDIREKTIIVI



TANKOLEIKKURI

DCS350

DEWALT vakuuttaa, että osiossa **Tekniset tiedot** kuvatut tuotteet täyttävät seuraavat määräykset: 2006/42/EY, EN60745-1:2009 +A11:2010, EN60745-2-8:2009.

Nämä tuotteet täyttävät myös direktiivien 2004/108/EY (19.04.2016 saakka), 2014/30/EU (20.04.2016 alkaen) ja 2011/65/EU vaatimukset. Saat lisätietoja ottamalla yhteyden DEWALTiin. Osoitteet näkyvät käyttöohjeen takasivulla.

Allekirjoittaja vastaa teknisistä tiedoista ja antaa tämän vakuutuksen DEWALTin puolesta.

Markus Rompel
Tekninen päällikkö
DEWALT, Richard-Klinger-Strasse 11,
D-65510, Idstein, Germany
18.05.2015



VAROITUS: Loukkaantumisriskin vähentämiseksi lue tämä käyttöohje.

Sähkötyökalun yleiset turvallisuusvaroitukset



VAROITUS! Lue kaikki turvallisuusvaroitukset ja ohjeet. Jos varoituksia ja ohjeita ei noudateta, on olemassa sähköiskun, tulipalon ja vakavan henkilövahingon vaara.

TALLENNA KAIKKI VAROITUKSET JA OHJEET MYÖHEMPÄÄ TARVETTA VARTEN

Näissä varoituksissa ilmauksella "sähkötyökalu" viitataan verkkovirtaan yhdistettävään tai akkukäyttöiseen työkaluun.

1) TYÖALUEEN TURVALLISUUS

- a) **Pidä työalue puhtaana ja hyvin valaistuna.** Onnettomuuksia sattuu herkemmin epäsiistissä tai huonosti valaistussa ympäristössä.
- b) **Älä käytä sähkötyökaluja, jos on olemassa räjähdysvaara esimerkiksi syttyvien nesteiden, kaasujen tai pölyn vuoksi.** Sähkötyökalujen aiheuttamat kipinät voivat sytyttää pölyn tai kaasut.
- c) **Pidä lapset ja sivulliset kaukana käyttäessäsi sähkötyökalua.** Keskittymiskyvyn herpaantuminen voi aiheuttaa hallinnan menettämisen.

2) SÄHKÖTURVALLISUUS

- a) **Pistokkeen ja pistorasian on vastattava toisiaan. Älä koskaan tee pistokkeeseen mitään muutoksia. Älä yhdistä maadoitettua sähkötyökalua jatkojohtoon.** Sähköiskun vaara vähenee, jos pistokkeisiin ei tehdä muutoksia ja ne yhdistetään vain niille tarkoitettuihin pistorasioihin.
- b) **Älä kosketa maahan kytkettyihin pintoihin, kuten putkiin, lämpöpattereihin, liesiin ja jääkaappeihin.** Voit saada sähköiskun, jos kehosi on maadoitettu.
- c) **Älä altista sähkötyökaluja sateelle tai kosteudelle.** Sähkötyökaluun menevä vesi lisää sähköiskun vaaraa.
- d) **Älä vaurioita sähköjohtoa. Älä kannata työkaluja sähköjohtosta tai vedä pistoketta pistorasiasta sähköjohton avulla. Pidä sähköjohto kaukana kuumuudesta, öljystä, terävistä reunoista tai liikkuvista osista.** Vaurioituneet tai sotkeutuneet johdot lisäävät sähköiskun vaaraa.
- e) **Jos käytät sähkötyökalua ulkona, käytä vain ulkokäyttöön tarkoitettua jatkojohtoa.** Ulkokäyttöön tarkoitetun sähköjohton käyttäminen vähentää sähköiskun vaaraa.
- f) **Jos sähkötyökalua on käytettävä kosteassa paikassa, käytä vikavirtasuojaa.** Vikavirtasuojan käyttö vähentää sähköiskun vaaraa.

3) HENKILÖKOHTAINEN TURVALLISUUS

- a) **Käyttäessäsi sähkötyökalua pysy valppaana, keskity työhön ja käytä tervettä järkeä. Älä käytä tätä työkalua ollessasi väsynyt tai alkoholin, huumeiden tai lääkkeiden vaikutuksen alaisena.** Keskittymisen herpaantuminen hetkeksikin sähkötyökalua käytettäessä voi aiheuttaa vakavan henkilövahingon.
- b) **Käytä henkilösuojaimia. Käytä aina silmäsuojaimia.** Hengityssuojaimen,

liukumattomien turvajalkineiden, suojakypärän ja kuulosuojaimen käyttäminen tarvittaessa vähentää henkilövahinkojen vaaraa.

- c) **Estä tahaton käynnistäminen. Varmista, että virtakytkin on OFF-asennossa, ennen kuin kytket sähkötyökalun pistorasiaan, yhdistät siihen akun, nostat työkalun käteesi tai kannat sitä.** Sähkötyökalun kantaminen sormi virtakytkimellä lisää onnettomuusvaaraa.
- d) **Poista kaikki säätöavaimet tai vääntimet ennen sähkötyökalun käynnistämistä.** Sähkötyökalun pyöriivään osaan jäänyt säätöavain tai väännin voi aiheuttaa henkilövahingon.
- e) **Älä kurottele. Huolehdi siitä, että sinulla on koko ajan tukeva jalansija ja hyvä tasapaino.** Näin voit hallita sähkötyökalua paremmin odottamattomissa tilanteissa.
- f) **Pukeudu oikein. Älä käytä löysiä vaatteita tai koruja. Pidä hiukset, vaatteet ja kädet loitolla liikkuvista osista.** Löysät vaatteet, korut tai pitkät hiukset voivat tarttua liikkuviin osiin.
- g) **Jos käytettävissä on laitteita pölyn ottamiseksi talteen, käytä niitä.** Pölyn ottaminen talteen voi vähentää pölyn aiheuttamia vaaroja.

SÄHKÖTYÖKALUSTA HUOLEHTIMINEN

- a) **Älä kohdista sähkötyökaluun liikaa voimaa. Valitse käyttötarkoituksen kannalta oikea sähkötyökalu.** Sähkötyökalu toimii paremmin ja turvallisemmin, kun sitä käytetään sille suunniteltuun käyttötarkoitukseen.
- b) **Älä käytä työkalua, jos virtakytkin ei toimi.** Jos sähkötyökalua ei voi hallita kytkimen avulla, se on vaarallinen ja se on korjattava.
- c) **Katkaise sähkötyökalusta virta ja irrota sen pistoke pistorasiasta tai irrota siitä akku ennen säätämistä, varusteiden vaihtamista tai sähkötyökalun asettamista säilytykseen.** Näin voit vähentää vahingossa käynnistymisen aiheuttaman henkilövahingon vaaraa.
- d) **Varastoi sähkötyökaluja lasten ulottumattomissa. Älä anna sähkötyökaluihin tottumattomien tai näihin ohjeisiin perehtymättömien henkilöiden käyttää sähkötyökaluja.** Sähkötyökalut ovat vaarallisia kouluttamattomien käyttäjien käsissä.
- e) **Pidä sähkötyökalut kunnossa. Tarkista liikkuvat osat, niiden kiinnitys, osien eheys ja muut toimintaan vaikuttavat tekijät. Jos havaitset vaurioita, korjauta sähkötyökalu ennen niiden käyttämistä.** Huonosti

kunnossa pidetyt sähkötyökalut aiheuttavat onnettomuuksia.

- f) **Pidä leikkaavat pinnat terävinä ja puhtaina.** Pitämällä leikkaavia teräviä reunoja sisältävät työkalut kunnossa niiden todennäköisyys jumiuksia vähenee ja niitä on helpompi hallita.
- g) **Käytä sähkötyökalua ja sen tarvikkeita, kuten poranteriä, näiden ohjeiden mukaisesti. Ota työskentelyolosuhteet ja tehtävä työ huomioon.** Jos sähkötyökalua käytetään näiden ohjeiden vastaisesti, voi syntyä vaaratilanne.

5) AKKUTYÖKALUN KÄYTTÖ JA HUOLTO

- a) **Lataa vain valmistajan määrittämällä laturilla.** Laturi, joka on sopiva yhden tyyppiselle akulle, voi aiheuttaa tulipalon vaaran, jos sitä käytetään toisen tyyppisellä akulla.
- b) **Käytä työkaluja vain erityisesti niille suunniteltujen akkuyksiköiden kanssa.** Muiden akkujen käyttö voi aiheuttaa loukkaantumisen ja tulipalon riskin.
- c) **Kun akkuyksikkö ei ole käytössä, pidä se poissa muista metalliesineistä, kuten paperiliittimet, kolikot, avaimet, naulat, ruuvit tai muut pienet metalliesineet, jotka voivat muodostaa kytkennän yhdestä kennon pinnestä toiseen.** Kennon pintojen oikosulku voi aiheuttaa palovammoja tai tulipalon.
- d) **Epäsuotuisissa olosuhteissa akusta saattaa ruiskuta ulos nestettä, johon koskemista tulee välttää. Jos nesteen kanssa joutuu kosketuksiin, huuhtelee vedellä. Jos nestettä joutuu silmiin, hakeudu lisäksi lääkärin hoitoon.** Akusta roiskunut neste saattaa aiheuttaa ärsytystä tai palovammoja.

6) HUOLTO

- a) **Korjauta työkalu valtuutetulla asentajalla. Varaosina on käytettävä vain alkuperäisiä vastaavia osia.** Näin taataan sähkötyökalun turvallisuus.

Lisäturväsääntöjä tankoleikkurille

- **Tämä kierretankoleikkuri on tarkoitettu seuraavien materiaalien ja kierretankokokojen leikkaamiseen: Pehmeä teräs (M6 X 1; M8 X 1,25; M10 X 1,5; M12 X 1,75). Ruostumaton teräs (M6 X 1; M8 X 1,25; M10 X 1,5).**
- **Työkalun mukana toimitettuja teriä käytetään materiaaleille ja ko'oilte, jotka on eritelty Suositeltu käyttö-kaaviossa kohdassa Käyttötarkoitus.**

- **Tartu kiinni koneen eristetyistä tartuntapinnoista, jos leikkausvälinettä käyttäessä on vaara osua piilossa oleviin johtoihin.** Terän osuminen jännitteiseen johtoon tekee sen paljaista metalliosista jännitteisiä, joten käyttäjä voi saada sähköiskun.
- **Tarkasta työkalu ja leikkausterät ennen käyttöä.** Vaihda kaikki kuluneet tai vaurioituneet osat. Vaurioitunut tai väärin kokoon pantu työkalu voi rikkoutua ja iskeytyä käyttäjään tai lähistöllä oleviin muihin työntekijöihin.
- **ÄLÄ KOSKAAN pidä mitään varalosia osaa leikkureiden lähetyillä.** Keskeyttämisen herpaantuminen hetkeksikin sähkötyökalua käytettäessä voi aiheuttaa vakavan henkilövahingon.
- **KÄYTÄ AINA hanskoja käsitellessäsi kierretankoa.** Tangon päät ja kierteet voivat olla teräviä ja aiheuttaa vakavia henkilövahinkoja.
- **Tue leikattava metalli tiukasti, jotta se ei liiku leikkaamisen aikana.**
- **Käytä aina turvakengkiä suojaamaan jalkojasi lattialla olevalta terävältä metallijätteeltä.**
- **Pidä kaikki ruuvit tiukalla.** Tarkista ne ajoittain löystymisen varalta.
- **Älä laita mitään moottorin kotelon aukkoihin.**
- **Varo päätykappaleita, jotka voivat pudota leikkaamisen jälkeen.** Ne voivat olla kuumia, teräviä ja raskaita.
- **Ilmanvaihtoaukkoja ei saa peittää.** Löysät vaatteet, korut tai pitkät hiukset voivat tarttua liikkuviin osiin.

Jännösvaarat

Turvamääräysten noudattamisesta ja turvalaitteiden käyttämisestä huolimatta tiettyjä vaaroja ei voida välttää. Nämä ovat seuraavat:

- Kuulon heikkeneminen.
- Lentävien kappaleiden aiheuttamat henkilövahingot.
- Käytön aikana kuumenevien varusteiden aiheuttamat palovammat.
- Pitkäaikaisen käyttämisen aiheuttamat henkilövahingot.

Työkalun merkinnät

Seuraavat kuvakkeet näkyvät työkalussa:



Lue käyttöohjeet ennen käyttämistä.



Käytä kuulosuojaimia.



Käytä suojalaseja.

PÄIVÄMÄÄRÄKOODIN SIJAINTI

Päivämääräkoodi, joka sisältää myös valmistusvuoden, on painettu kotelon pintaan, joka muodostaa asennusliitoksen työkalun ja akun välille.

Esimerkki:

2015 XX XX

Valmistusvuosi

Tärkeät turvallisuusohjeet kaikille akkulateureille

SÄILYTÄ NÄMÄ OHJEET: Tämä ohjekirja sisältää tärkeitä turvallisuus- ja käyttöohjeita yhteensopiviin akkulateureihin (katso **Tekniset tiedot**).

- Lue kaikki laturin, akkuyksikön ja akkuyksikköä käytävän tuotteen ohjeet ja varoitusmerkinnät ennen laturin käyttöä.



VAROITUS: Sähköiskuvaara. Älä päästä nestettä laturin sisään. Se voi aiheuttaa sähköiskun.



VAROITUS: Suosittelemme käyttämään jäännösvirtalaitetta, jonka jäännösvirtaluokitus on 30 mA tai vähemmän.



HUOMIO: Palovamman vaara. Loukkaantumisriskin vähentämiseksi lataa vain ladattavia DEWALT-akkuja. Muun tyyppiset akut voivat hajjeta ja aiheuttaa henkilövahingon ja vaurioita.



HUOMIO: Lapsia tulee valvoa ja varmistaa, että he eivät leiki laitteella.

HUOMAUTUS: Joissakin olosuhteissa vieras materiaali voi aiheuttaa oikosulun laturin sisällä oleviin suojaamattomiin latauskontakteihin laturin ollessa kytkettynä sähköverkkoon. Vieraat johtavat aineet, kuten teräsvilla, alumiinifolio tai metallihiukkaskertymät, on pidettävä poissa laturin aukoista. Irrota laturi aina virtalähteestä, kun laturissa ei ole akkuyksikköä. Irrota laturi virtalähteestä, ennen kuin yrität puhdistaa sitä.

- **ÄLÄ YRITÄ** ladata akkua millään muulla laturilla kuin tässä käyttöohjeessa mainituilla. Laturi ja akkuyksikkö on suunniteltu erityisesti toimimaan yhdessä.
- Näitä latureita ei ole tarkoitettu käytettäväksi mihinkään muuhun tarkoitukseen kuin

ladattavien DEWALT-akkujen lataamiseen.

Muu käyttö voi aiheuttaa tulipalon, sähköiskun tai jopa kuolettavan sähköiskun vaaran.

- **Älä jätä laturia sateeseen tai lumeen.**
- **Vedä pistokkeesta äläkä johdosta, kun irrotat laturia verkkovirrasta.** Tämä vähentää pistokkeen ja sähköjohdon vahingoittumisen riskiä.
- **Varmista, että johto sijaitsee niin, että sen päälle ei astuta, siihen ei kompastu tai että siihen ei muuten kohdistu vaurioita tai rasitusta.**
- **Älä käytä jatkojohtoa, ellei se ole ehdottoman välttämätöntä.** Jatkojohdon virheellinen käyttö voi aiheuttaa tulipalon tai jopa kuolettavan sähköiskun riskin.
- **Älä laita mitään esineitä laturin päälle tai laita laturia pehmeälle pinnalle, joka saattaa tukkia ilmanvaihtoaukot ja aiheuttaa liiallisen sisäisen lämmön.** Sijoita laturi pois lämpölähteiden läheltä. Laturi tuulettuu kotelon päällä ja pohjassa olevien aukkojen kautta.
- **Älä käytä laturia, jos johto tai pistoke on vahingoittunut – vaihdeta ne välittömästi.**
- **Älä käytä laturia, jos siihen on kohdistunut terävä isku, se on pudotettu tai se on muuten vahingoittunut millään tavalla.** Vie se valtuutettuun huoltoiliikkeeseen.
- **Älä pura laturia. Vie se valtuutettuun huoltoon, jossa se huolletaan tai korjataan.** Virheellinen kokoaminen voi aiheuttaa tulipalon, sähköiskun tai sähkötapaturman.
- Jos virtajohto on vahingoittunut, valmistajan, huollon tai vastaavan pätevän henkilön täytyy vaihtaa se välittömästi.
- **Irrota laturi pistorasiasta, ennen kuin yrität puhdistaa sitä. Tämä vähentää sähköiskun vaaraa.** Akun poistaminen ei vähennä riskiä.
- **ÄLÄ KOSKAAN** yritä yhdistää kahta laturia yhteen.
- **Laturi on suunniteltu toimimaan tavallisella 230 V:n kotitalouden sähkövirralla. Älä yritä käyttää mitään muuta kuin määrityttyä jännitettä.** Tämä ei koske autolaturia.

SÄILYTÄ NÄMÄ OHJEET

Laturit

DCB105, DCB107 ja DCB112 -latureihin sopivat 10,8 V; 14,4 V ja 18 V XR-litiumioniakut (DCB140, DCB141, DCB142, DCB143, DCB144, DCB145, DCB180, DCB181, DCB182, DCB183, DCB184 ja DCB185).

DEWALT-laturit eivät vaadi säätöä, ja niiden käyttö on suunniteltu mahdollisimman helpoksi.





Lataaminen (Kuva [Fig.] 2)

1. Yhdistä laturi sopivaa pistorasiaan, ennen kuin laitat akkuyksikön laturiin.
2. Aseta akku (G) laturiin. Punainen (latauksen) merkkivalo vilkkuu jatkuvasti ilmoittaen, että latausprosessi on alkanut.
3. Kun lataus on valmis, punainen valo jää palamaan jatkuvasti. Akku on täysin ladattu, ja sitä voidaan käyttää heti tai sen voi jättää laturiin.

HUOMAUTUS: Jotta varmistat litiumioniakkujen parhaimman mahdollisen suorituskyvyn ja pitkän käyttöiän, akku tulee ladata täyteen ennen ensimmäistä käyttöä.

Latausprosessi

Katso akun lataustaso alla olevasta taulukosta.

Laturin merkkivalot: DCB105		
	lataus käynnissä	— — — —
	ladattu täyteen	————
	akun kuuma- tai kylmäviive	— • — • — •
	asetta akku uudelleen paikoilleen	• • • • • • • •

Laturin merkkivalot: DCB107, DCB112, DCB113, DCB115		
	lataus käynnissä	— — — — 
	ladattu täyteen	———— 
	akun kuuma- tai kylmäviive*	— — — — — — 

*DCB107, DCB112, DCB113, DCB115:

Punainen merkkivalo vilkkuu edelleen ja keltainen merkkivalo palaa kyseisen toiminnon aikana. Kun akku on saavuttanut oikean lämpötilan, keltainen merkkivalo sammuu ja laturi jatkaa latausta.

Yhteensopiva(t) laturi(t) ei(eivät) lataa viallista akkua. Jos akku on viallinen, merkkivalo ei syty tai laturi ilmoittaa viallisesta akusta tai sen merkkivalo vilkkuu.

HUOMAA: Tämä voi tarkoittaa myös laturivikaa.

Jos laturi ilmoittaa ongelmasta, vie laturi ja akku testattavaksi valtuutettuun huoltopalveluun.

AKUN KUUMA- TAI KYLMÄVIIVE

Kun laturi tunnistaa liian kuuman tai kylmän akun, se käynnistää automaattisesti akun kuuma- tai kylmäviiveen, jolloin lataus käynnistyy vasta sitten, kun akku on saavuttanut hyväksyttävän lämpötilan. Laturi siirtyy tämän jälkeen automaattisesti

akun lataustilaan. Tämä toiminto takaa akun maksimaalisen käyttöiän.

Kylmä akku latautuu puolet hitaammin lämpimään akkuun verrattuna. Akku latautuu hitaammin koko latausjakson ajan, sen latautumisenopeus ei palaudu nopeaksi, vaikka akku lämpenisi.

VAIN LITIUMIONIAKUT

XR Li-Ion -laitteissa on elektroninen suojausjärjestelmä, joka suojaa akkua ylikuormitukselta, ylikuumentumiselta tai suurelta purkautumiselta.

Työkalu sammuu automaattisesti, jos sähköinen suojausjärjestelmä käynnistyy. Jos näin tapahtuu, laita litiumioniakku laturiin, kunnes se on kokonaan latautunut.

Tärkeät turvallisuusohjeet kaikille akuille

Kun tilaat vaihtoakkuyksiköitä, muista ilmoittaa luettelonumero ja jännite.

Pakkauksen akkua ei ole ladattu täyteen. Ennen akun ja laturin käyttöä, lue alla olevat turvaohjeet. Noudata sitten kerrottuja lataustoimenpiteitä.

LUE KAIKKI OHJEET

- **Älä lataa tai käytä räjähdysalttiissa ympäristössä, esimerkiksi tilassa, jossa on syttyviä nesteitä, kaasuja tai pölyä.** Akun laittaminen laturiin tai poistaminen laturista voi sytyttää pölyn tai kaasun.
- **Älä koskaan pakota akkua laturiin. Älä muokkaa akkua millään tavalla saadaksesi sen sopimaan yhteensopimattomaan laturiin, sillä akku saattaa murtua ja aiheuttaa vakavan henkilövahingon.**
- Lataa akut vain DEWALT-latureilla.
- **ÄLÄ** altista roiskeille tai upota veteen tai muihin nesteisiin.
- **Älä säilytä tai käytä työkalua ja akkuyksikköä paikassa, jossa lämpötila voi saavuttaa tai ylittää 40 °C (kuten kesällä ulkokatoksissa tai metallirakennuksissa).**



VAROITUS: Älä koskaan yritä avata akkuyksikköä mistään syystä. Jos akun kotelo on murtunut tai vahingoittunut, älä laita sitä laturiin. Älä riko, pudota tai vahingoita akkua. Älä käytä akkua tai laturia, johon on osunut terävä isku, joka on pudotettu tai vahingoittunut millään tavalla (esim. lävistetty naulalla, isketty vasaralla, astuttu päälle). Se voi aiheuttaa sähköiskun tai hengenvaarallisen sähköiskun. Vahingoittuneet akut tulee palauttaa huoltoon kierrätystä varten.



HUOMIO: Kun valaisin ei ole käytössä, laita se sivulleen vakaalle alustalle, jossa se ei aiheuta kompastumisen tai putoamisen vaaraa. Jotkut työkalut, joissa on suuret akut, seisovat pystyssä akun varassa, mutta ne kaatuvat helpommin.

ERITYISET LITIUMIONIAKKUJA (LI-ION) KOSKEVAT TURVAOHJEET.

- **Älä hävitä akkua polttamalla, vaikka se olisi pahasti vaurioitunut tai kokonaan loppuun kulunut.** Akku voi räjähtää tulossa. Litiumioniakkujen palaessa syntyy myrkyllisiä kaasuja ja materiaaleja.
- **Jos akun sisältöä pääsee iholle, pese iho välittömästi miedolla saippualla ja vedellä.** Jos akun nestettä pääsee silmiin, huuhtele avointa silmää vedellä 15 minuutin ajan tai ärsytyksen poistumiseen saakka. Jos lääkinällinen apu on tarpeen, akun elektrolyytti sisältää nestemäisiä orgaanisia karbonaatteja sekä litiumsuolaa.
- **Avattujen akkukennojen sisältö voi aiheuttaa ärsytystä hengitysteissä.** Siirry raukaaseen ilmaan. Jos oireet jatkuvat, ota yhteyttä lääkäriin.



VAROITUS: Palovamman vaara. Akun neste voi olla syttyvää, jos se altistetaan kipinöille tai liekeille.

Kuljetus

DEWALT-litiumioniakut täyttävät kaikkien soveltuvien teollisuudenalaa koskevien ja lakisääteisten kuljetusmääräyksien vaatimukset. Niihin kuuluvat muun muassa YK:n vaarallisen tavarankuljetussuosituksen, kansainvälisen ilmakuljetusliiton (IATA) vaarallisen tavarankuljetusmääräykset, vaarallisten aineiden kansainvälisen merikuljetussäännöstön (IMDG) määräykset sekä eurooppalainen sopimus vaarallisten tavaroiden kansainvälisistä tiekuljetuksista (ADR). Litiumionikennot ja -akut on testattu YK:n vaarallisen tavarankuljetussuosituksen osion 38.3 mukaisesti koskien testausohjeita ja testikriteerejä.

Useimmissa tapauksissa DEWALT-akun kuljetusta ei luokitella täysin säännöstellyn luokan 9 vaaralliseksi materiaaliksi. Luokan 9 kuljetus on yleensä tarpeen kahdessa eri tilanteessa:

1. Useamman kuin kahden DEWALT-litiumioniakun kuljetus lentorahdilla, kun pakkaus sisältää vain akkuja (ei työkaluja), ja
2. Yli 100 wattitunnin (Wh) energialuokkaan kuuluvan litiumioniakun kuljetus. Wattitunnit on merkitty kaikkien litiumioniakkujen pakkaukseen.

Riippumatta siitä, onko kyseessä vapautettu vai täysin säännöstelty kuljetus, kuljettajien vastuulla on ottaa selvää viimeisimmistä pakkausta, merkkiä tai merkintää sekä dokumentaatiota koskevista määräyksistä.

Akkujen kuljetus voi johtaa tulipaloon, jos akkunavat pääsevät vahingossa kosketuksiin johtaviin materiaaleihin. Akkuja kuljettaessa tulee varmistaa, että akkujen navat on suojattu ja eristetty hyvin materiaaleista, jotka voivat päästä kosketuksiin niiden kanssa ja aiheuttaa oikosulun.

Tämän ohjekirjan osion tiedot on annettu hyvässä uskossa, ja niiden uskotaan olevan tarkkoja asiakirjan luontihetkellä. Mitään takuita, väillisiä tai suorita, ei kuitenkaan anneta. Ostajan vastuulla on taata, että toiminta on soveltuvien määräyksien mukaista.

Akku

AKKUTYYPPI

DCS350 toimii 18 V:n akulla.

DCB180, DCB181, DCB182, DCB183, DCB184 ja DCB185 -akkuja voidaan käyttää. Katso lisätietoja kohdasta **Tekniset tiedot**.

Säilytys-suositukset

1. Paras säilytyspaikka on kuiva ja viileä paikka. Suojaa laite suoralta auringonvalolta ja liialliselta lämmöltä tai kylmyydeltä. Akun parhaan suorituskyvyn ja pitkän käyttöiän varmistamiseksi säilytä akut huoneenlämmössä, kun ne eivät ole käytössä.
2. Pitkän säilytyksen aikana täyteen ladattu akku on suositeltavaa säilyttää viileässä ja kuivassa paikassa irti laturista.

HUOMAUTUS: Akkuja ei saa asettaa säilöön täysin tyhjinä. Akku on ladattava ennen käyttöä.

Laturissa ja akussa olevat merkit

Näissä ohjeissa kuvattujen kuvakkeiden lisäksi laturissa ja akussa voi olla seuraavat merkit:



Lue käyttöohjeet ennen käyttämistä.



Katso latausaika **Teknisistä tiedoista**.



Akku latautuu.



Akku ladattu.



Akku viallinen.



Kuuma-/kylmäviive.



Älä koske johtavilla esineillä.



Älä lataa vaurioituneita akkuja.



Älä altista vedelle.



Vaihdata vialliset johdot välittömästi.



Lataa ainoastaan 4–40 °C:n lämpötilassa.



Käytettäväksi vain ulkona.



Hävitä akku ympäristöstä huolehtien.

LI-ION



Lataa DEWALT-akut ainoastaan yhteensopivilla DEWALT-latureilla. Jos muita kuin yhteensopivia DEWALT-akkuja ladataan DEWALT-laturilla, akut voivat räjähtää tai aiheuttaa muita vaaratilanteita.



Älä hävitä akkua polttamalla.

Pakkauksen sisältö

Pakkaus sisältää:

- 1 Tankoleikkuri
- 1 Käyttöohje
- *Tarkista, onko työkalussa, osissa tai tarvikkeissa kuljetusvaurioita.*
- *Lue tämä käyttöohje huolellisesti ennen tuotteen käyttämistä.*

Kuvaus (Kuva 1)



VAROITUS: Älä tee sähkötyökaluun tai sen osiin mitään muutoksia. Muutoin voi aiheutua omaisuus- tai henkilövahinkoja.

- A. Liipaisukytkin
- B. Nollaus/lukituspainike
- C. Kiinteä leikkausterä
- D. Liikkuva leikkausterä
- E. Kuusiokoloavain
- F. Ripustuskoukku
- G. Akkuyksikkö
- H. Akun vapautuspainike

I. LED-työvalaistus

J. Leikkausterien kantaruuvit

KÄYTTÖTARKOITUS

Kierretankoleikkuri on tarkoitettu leikkaussovelluksiin.

ÄLÄ käytä kosteissa olosuhteissa tai jos laitteen lähellä on syttyviä nesteitä tai kaasuja.

Tämä tankoleikkuri on ammattimainen sähkötyökalu.

ÄLÄ anna lasten koskea laitteeseen. Kokemattomat henkilöt saavat käyttää tätä laitetta vain valvotusti.

- **Pienet lapset ja liikuntarajoitteiset.** Tätä laitetta ei ole tarkoitettu pienten lasten tai liikuntarajoitteisten henkilöiden käyttöön ilman valvontaa.
- Tuotetta ei saa käyttää sellainen henkilö (mukaan lukien lapset), jonka fyysiset, sensoriset tai henkiset kyvyt tai kokemus, tietämys tai taidot ovat rajalliset, ellei heitä valvo heidän turvallisuudestaan vastuussa oleva henkilö. Lapsia ei koskaan saa jättää yksin tämän tuotteen kanssa.

ÄLÄ käytä karkaistujen pulttien, toisenkokoisten kierretankojen tai betoniteräksen leikkaamiseen.

SUOSITELTU KÄYTTÖ	
	Tangon koko
Pehmeä teräs	M6 x 1
	M8 x 1,25
	M10 x 1,5
	M12 x 1,75
Ruostumaton teräs	M6 x 1
	M8 x 1,25
	M10 x 1,5

Sähköturvallisuus

Sähkömoottori toimii vain yhdellä jännitteellä.

Tarkista aina, että akun jännite vastaa tyyppikilpeen merkittyä jännitettä. Varmista myös, että laturin jännite vastaa verkkovirran jännitettä.



DEWALT-laturi on kaksoiseristetty EN 60335 -säädösten mukaisesti, joten maadoitusjohdinta ei tarvita.

Jos johto on vaurioitunut, se täytyy vaihtaa erityisvalmisteiseen johtoon, joka on saatavissa DEWALTin huoltopisteistä.

Jatkojohdon käyttäminen

Jatkojohtoa ei saa käyttää, ellei sen käyttö ole ehdottomasti tarpeen. Käytä laturin ottoteholle soveltuvaa jatkojohtoa (katso **tekniset tiedot**). Johdinten vähimmäiskoko on 1 mm², ja enimmäispituus 30 m.

Jos käytät johtokelaa, kelaat johto aina kokonaan auki.

KOKOAMINEN JA SÄÄTÄMINEN



VAROITUS: Vakavan henkilövahingon vaaran vähentämiseksi katkaise työkalusta virta ja irrota akku ennen säätämistä tai varusteiden irrottamista tai asentamista. Tahaton käynnistyminen aiheuttaa vahingon.



VAROITUS: Käytä ainoastaan DEWALT-akkuja ja -latureita.

Akun asentaminen ja poistaminen työkalusta (Kuva 2)

HUOMAA: Varmista, että akkuyksikkö on (G) ladattu täyteen.

AKKUYKSIKÖN ASENTAMINEN TYÖKALUN KAHVAAN

1. Kohdistu akku (G) kahvan sisällä oleiviin kiskoihin (Kuva 2).
2. Liu'uta se kahvaan, kunnes akku on hyvin paikoillaan laitteessa ja varmista, että kuulet lukon lokahtavan paikoilleen.

AKUN POISTAMINEN TYÖKALUSTA

1. Paina vapautuspainikkeita (H) ja vedä akku ulos työkalun kahvasta.
2. Laita akku laturiin, kuten käyttöohjeen laturiosassa kuvataan.

TASOMITTARILLA VARUSTETUT AKUT (KUVA 2)

Joissakin DEWALT-akuissa on tasomittari, jossa on kolme vihreää LED-merkkivaloa. Merkkivalot osoittavat akun jäljellä olevan virtatason.

Kytke tasomittari päälle painamalla ja pitämällä tasomittarin painiketta (X) alhaalla. Jokin kolmen vihreän LED-merkkivalon valoyhdistelmästä syttyä osoittaen jäljellä olevan virtatason. Kun akkuvirran taso on käyttörajan alapuolella, tasomittari ei syty ja akku on ladattava.

HUOMAA: Tasomittari osoittaa akkuvirran tason ainoastaan viitteellisesti. Se ei osoita työkalun toiminnallisuutta ja se voi vaihdella tuoteosien, lämpötilan ja loppukäyttäjän käytön mukaan.

Leikkausterien irrottaminen, vaihtaminen ja takaisin paikoilleen laittaminen (Kuva 1, 3)



VAROITUS: Älä koskaan yritä korjata vioittunutta tai kulunutta leikkausterää. Se voi heikentää terää ja johtaa vakavaan vammautumiseen. Hävitä koko teräsetti ja korvaa uudella setillä.

Työkalu on varustettu kiinteällä leikkausterällä (C) ja liikkuvalla leikkausterällä (D). Jokaisessa leikkausterässä on neljä eri kierrelleikkauskokoa. Leikkausterien suunta on merkittävä teriä vaihdettaessa tai laitettaessa takaisin paikoilleen.

1. Löysää molemmat leikkausterien kantaruuvit (K) vääntämällä mukana toimitetulla kuusiokoloavaimella (E) vastapäivään.
2. Jos haluat vaihtaa leikkauskoko, korvaa molemmat uudella leikkausteräsetillä.
3. Suuntaa leikkausterät siten, että sekä kiinteässä leikkausterässä että liikkuvassa leikkausterässä sama kierrekoko on linjassa toistensa kanssa. Varmista, että merkityt leikkauspinnat (Kuva 3) ovat toisiaan kohti.

HUOMAA: Varmista, että leikkausterät ovat kiinteän leikkausterän (C) leuan ja liikkuvan leikkausterän (D) leuan kahta kohtisuoraa pintaa vasten ennen kiristämistä.

4. Kiristä leikkausterien kantaruuvit (J) myötäpäivään käyttämällä kuusiokoloavainta (E).
5. Asenna akku paikoilleen ja käytä laitetta varmistaaksesi oikea kokoonpano ja terien suunta ennen leikkauksen tekemistä.



HUOMIO: Jos leikkausterien kantaruuvit tai kuusiokoloavain häviävät tai vahingoittuvat, korvaa ne uusilla täysin vastaavilla varaosilla. Työkalusi kanssa käytettäväksi suositeltuja lisävarusteita on myynnissä paikallisella jälleenmyyjällä tai valtuutetuissa huoltoliikkeissä. Käytä aina täysin entisiä vastaavia varaosia.

KÄYTTÄMINEN

Käyttöohjeet



VAROITUS: Noudata aina turvaohjeita ja määräyksiä.



VAROITUS: Vakavan henkilövahingon vaaran vähentämiseksi katkaise työkalusta virta ja irrota akku ennen säätämistä tai varusteiden irrottamista tai asentamista. Tahaton käynnistyminen aiheuttaa vahingon.



VAROITUS: Leikkausvaara. ÄLÄ KOSKAAN pidä mitään vartalosia osaa leikkureiden lähetyvillä. Se voi aiheuttaa vakavan henkilövahingon.



VAROITUS: Leikkausvaara. Vähentääksesi vakavaa henkilövahingon vaaraa ÄLÄ käytä

kierretankoleikkuria minkään muun kuin DEWALTin suositteleman lisävarusteen tai lisälaitteen kanssa.



VAROITUS: Leikkausvaara. Käytä hanskoja kierretankoa käsitellessäsi. Tangon päät ja kierteet voivat olla teräviä ja aiheuttaa vakavia henkilövahinkoja.

Käsien oikea asento (Kuva 6)



VAROITUS: Vakavan henkilövahinkovaaran välttämiseksi on **AINA** käytettävä oikeaoppista käden asentoa kuvan mukaisesti.



VAROITUS: Voit vähentää vakavan henkilövahingon vaaraa pitämällä työkalua **AINA** tiukassa otteessa.

Käsien oikea asento tarkoittaa toisen käden pitämistä pääkahvassa ja työkalun tukemista toisella kädellä.

Liipaisukytkin (Kuva 4)



VAROITUS: Tässä työkalussa ei ole mahdollisuutta lukita liipaisukytkintä ON-asentoon, eikä sitä saa lukita ON-asentoon millään muulla tavoin.

Käynnistä työkalu painamalla liipaisukytkintä (A). Sammuta työkalu vapauttamalla liipaisukytkin.

Nollaus/lukituspainike (Kuva 4)



Leikkaaminen



Lukitus



Nollaus/
palautus

Jousikuormitteinen nollaus/lukituspainike (B) määrittää työkalun suunnan ja toimii myös lukituspainikkeena.

Valitse normaali leikkaustoiminto vapauttamalla liipaisukytkin ja painamalla työkalun oikealla puolella olevasta nollaus/lukituspainikkeesta.

Painikkeen keskiasento lukitsee työkalun off-asentoon. Kun muutat nollaus/lukituspainikkeen asentoa, varmista, että liipaisin on vapautettu.

Valitse nollaus painamalla ja pitämällä työkalun vasemmalla puolella olevaa nollaus/lukituspainiketta alas painettuna.

HUOMAUTUS: Tankoleikkuri voi pysähtyä kesken leikkauksen akun loppuun kulumisen tai liian kovan tai suuren leikkausmateriaalin vuoksi

Jos yksikkö pysähtyy kesken leikkauksen mistä tahansa syystä, paina ja pidä alas painettuna jousikuormitteista nollaus/lukituspainiketta (B) nollausasennossa (vasemmalla puolella) ja vedä liipaisinkytkimestä (A) avataksesi leikkurin leuat ja poistaaksesi materiaalin.

HUOMAUTUS: Älä yritä leikata nollaussuuntaan. Työkalu voi vaurioitua.

LED-työvalaistus (Kuva 5)



HUOMIO: Älä tuijota työvaloon. Se voi aiheuttaa vakavan silmävamman.

Työkalussa on työvalo (I), joka sijaitsee työkalun leikkausalueen yläpuolella. Työvalo aktivoituu, kun liipaisukytkintä painetaan. Jos liipaisukytkintä pidetään alhaalla, työvalo jää päälle.

HUOMAA: Työvalot on tarkoitettu välittömän työpinnan valaisuun, eikä niitä ole tarkoitettu käytettäväksi taskulamppuna.

Ripustuskoukku (Kuva 1)



VAROITUS: Varmista, että työkalu on turvallisesti kiinnitetty, kun käytät ripustuskoukkuja, tai että työkalu on turvallisessa ja vakaassa paikassa, kun se ei ole käytössä. Näin toimimalla voidaan pienentää kierretankoleikkurin käyttäjän tai sivullisten päälle putoamisesta aiheutuvaa henkilövahingon riskiä. Varmista, että alla oleva alue on vapaana, ettei työkalu tai irti leikattu materiaali putoa ja iskeydy johonkukaan tai johonkin alla olevaan.

Kierretankoleikkurissa on kätevä ripustuskoukku (F), jonka ansiosta se voidaan ripustaa sopivaan, tukevaan rakennelmaan käyttökerrojen välillä.

Leikkaaminen (Kuva 7)



VAROITUS: Leikkausvaara. Käytä hanskoja kierretankoa käsitellessäsi. Reunat ovat teräviä ja voivat aiheuttaa vakavan henkilövahingon.



HUOMIO: Leikkaa kierretangon pituudeksi vähintään 6 mm (1/4").

Kun teet tarkkoja töitä kiinnitä työkalua aina huolellisesti ennen leikkaamista.

HUOMAUTUS: Ennen leikkaamista, varmista, että leikkausterästä on esillä oikea, leikkattavaa tankoa vastaava koko.

1. Aseta kierretanko siten, että materiaali on kiinteän leikkausterän (C) ja liikkuvan leikkausterän (D) välissä.
2. Aseta kierretanko samaan linjaan leikkausterien kanssa.

3. Paina liipaisimesta, kunnes työkappale on kokonaan katkennut.
4. Vapauta liipaisin, kun leikkuri on auennut kokonaan.

Kun leikkaat pään yläpuolella, varmista aina, että työkappale on kiinnitetty, ennen leikkaamista ja että irti leikattava osuus putoaa turvallisesti.

HUOLTO

DEWALT-työkaluksi on suunniteltu käytettäväksi pitkään ja edellyttämään vain vähän kunnossapitoa. Oikea käsittely ja säännöllinen puhdistus varmistavat laitteen ongelmattoman toiminnan.



VAROITUS: Vakavan henkilövahingon vaaran vähentämiseksi katkaise työkalusta virta ja irrota akku ennen säätämistä tai varusteiden irrottamista tai asentamista. Tahaton käynnistyminen aiheuttaa vahingon.

Laturia tai akkua ei voida huoltaa.



Voiteleminen

Tätä sähkötyökaluja ei tarvitse voidella.



Puhdistaminen



VAROITUS: Puhalla lika ja pöly kotelosta kuivalla ilmalla, kun sitä kertyy ilmanvaihtoaukkoihin tai niiden ympärille. Käytä tällöin hyväksytyjä silmäsuojuksia ja hengityssuojainta.



VAROITUS: Älä koskaan puhdistu muita kuin metallipintoja liuottimien tai muiden voimakkaiden kemikaalien avulla. Nämä kemikaalit voivat heikentää näissä osissa käytettyjä materiaaleja. Käytä vain vedellä ja miedolla pesuaineella kostutettua kangasta. Älä päästä mitään nestettä laitteen sisään. Älä upota mitään laitteen osaa nesteeseen.

LATURIN PUHDISTUSOHJEET



VAROITUS: Sähköiskuvaara. Irrota laturi AC-pistorasiasta ennen puhdistusta. Lika ja rasva voidaan poistaa laturin ulkopuolelta kankaalla tai pehmeällä, ei-metallisella harjalla. Älä käytä vettä tai puhdistusaineita.

Lisävarusteet



VAROITUS: Muita kuin DEWALT-LISÄVARUSTEITA ei ole testattu tämän laitteen kanssa, joten niiden käyttäminen tässä työkalussa voi olla vaarallista. Käytä tämän laitteen kanssa vain DEWALTin suosittelemia varusteita vahingoittumisvaaran vähentämiseksi.

Saat lisätietoja sopivista lisävarusteista jälleenmyyjältäsi.

Ympäristön suojeleminen



Toimita laite kierrätykseen. Tätä tuotetta ei saa hävittää kotitalousjätteen mukana.



Jos DEWALT-tuote on tullut elinkaarensa päähän tai jos et enää tarvitse sitä, älä hävitä sitä kotitalousjätteenä. Toimita se kierrätykseen.



Kierrätykseen toimitetut käytetyt tuotteet ja pakkaus voidaan käyttää uudelleen. Tämä suojelee ympäristöä ja vähentää raaka-aineiden tarvetta.

Paikallisissa määräyksissä voidaan edellyttää, että sähkölaitteet on toimitettava kierrätysasemalle tai jälleenmyyjälle, jolta ostit uuden tuotteen.

DEWALT tarjoaa DEWALT-tuotteiden keräys- ja kierrätyspalvelut, kun niiden käyttöikä on päättynyt. Voit käyttää tätä palvelua palauttamalla tuotteen valtuutettuun huoltokorjaamoon.

Saat lähimmän valtuutetun huoltokorjaamon tiedot ottamalla yhteyttä lähimpään DEWALT-palveluun, joka on annettu tässä ohjekirjassa. Luettelo valtuutetuista DEWALT -huoltokorjaamoista ja myynnin jälkeisestä palvelusta on verkko-osoitteessa: www.2helpU.com.



Ladattava akku

Tämä pitkään kestävä akku täytyy vaihtaa, kun se ei enää tuota riittävää tehoa töissä, jotka voitiin aikaisemmin tehdä helposti. Teknisen käyttöiän päätyttyä se tulee hävittää ympäristöystävällisesti:

- Anna akkuyksikön tyhjentyä kokonaan ja poista se sitten työkalusta.
- Litiumionikennot ovat kierrätettäviä. Vie ne jälleenmyyjälle tai paikalliseen kierrätyspisteeseen. Kerätyt akkuyksiköt kierrätetään tai hävitetään oikein.

STÅNGKAP

DCS350

Gratulerar!

Du har valt ett DEWALT-verktyg. År av erfarenhet, grundlig produktutveckling och innovation gör DEWALT till en av de pålitligaste partnererna för användare av fackmannamässiga elverktyg.

Tekniska data

		DCS350
Spänning	V_{DC}	18
Typ		1
Varvtal obelastad	spm	30
Kapningskapacitet		M6, M8, M10 och M12
Vikt (utan batteripaket)	kg	4,1
Buller- och vibrationsvärden (triax vektorsumma) i enlighet med EN60745-2-8:		
L_{PA} (avgiven ljudtrycksnivå)	dB(A)	72
L_{WA} (ljudeffektnivå)	dB(A)	83
K (osäkerhet för angiven ljudnivå)	dB(A)	3
Vibrationsemissionsvärde a_{H1} =	m/s^2	<2,5
Osäkerhet K =	m/s^2	1,5

Den emissionsnivå för vibration som anges i detta informationsblad har uppmätts i enlighet med en standardiserad test som anges i EN 60745, och den kan användas för att jämföra ett verktyg med ett annat. Den kan användas för att få fram en preliminär uppskattning av exponering.



WARNING: Den angivna emissionsnivån för vibration gäller vid verktygets huvudsakliga användning. Om verktyget emellertid används för andra tillämpningar, med andra tillbehör, eller om det är dåligt underhållet kan vibrationen avvika. Detta kan avsevärt öka exponeringsnivån under hela dess arbetstid.

En uppskattning av exponeringsnivån för vibrationer bör dessutom ta med i beräkningen de gånger verktyget är avstängt, eller när det är igång utan att utföra sitt arbete. Detta kan avsevärt minska exponeringsnivån under hela dess arbetstid.

Identifiera ytterligare säkerhetsåtgärder för att skydda handhavaren mot verkningarna av vibration, såsom att: underhålla verktyget och tillbehören, hålla händerna varma, organisera arbetsgången.

Batteripaket	DCB180	DCB181	DCB182
Batterityp	Li-jon	Li-jon	Li-jon
Spänning	V_{DC} 18	18	18
Kapacitet	Ah 3,0	1,5	4,0
Vikt	kg 0,64	0,35	0,61

Batteripaket	DCB183/B	DCB184/B	DCB185
Batterityp	Li-jon	Li-jon	Li-jon
Spänning	V_{DC} 18	18	18
Kapacitet	Ah 2,0	5,0	1,3
Vikt	kg 0,40	0,62	0,35

Laddare	DCB105		
Nätspänning	V_{AC}	230	
Batterityp	10,8/14,4/18 Li-jon		
Batteripaketens ungefärliga laddningstid	min 25 (1,3 Ah)	30 (1,5 Ah)	40 (2,0 Ah)
	55 (3,0 Ah)	70 (4,0 Ah)	90 (5,0 Ah)
Vikt	kg 0,49		

SVENSKA

Laddare	DCB107		
Nätspänning	V _{AC}	230	
Batterityp	10,8/14,4/18 Li-jon		
Batteripaketens ungefärliga laddningstid	min	60 (1,3 Ah)	70 (1,5 Ah) 90 (2,0 Ah)
		140 (3,0 Ah)	185 (4,0 Ah) 240 (5,0 Ah)
Vikt	kg	0,29	

Laddare	DCB112		
Nätspänning	V _{AC}	230	
Batterityp	10,8/14,4/18 Li-jon		
Batteripaketens ungefärliga laddningstid	min	40 (1,3 Ah)	45 (1,5 Ah) 60 (2,0 Ah)
		90 (3,0 Ah)	120 (4,0 Ah) 150 (5,0 Ah)
Vikt	kg	0,36	

Laddare	DCB113		
Nätspänning	V _{AC}	230	
Batterityp	10,8/14,4/18 Li-jon		
Batteripaketens ungefärliga laddningstid	min	30 (1,3 Ah)	35 (1,5 Ah) 50 (2,0 Ah)
		70 (3,0 Ah)	100 (4,0 Ah) 120 (5,0 Ah)
Vikt	kg	0,4	

Laddare	DCB115		
Nätspänning	V _{AC}	230	
Batterityp	10,8/14,4/18 Li-jon		
Batteripaketens ungefärliga laddningstid	min	25 (1,3 Ah)	30 (1,5 Ah) 40 (2,0 Ah)
		55 (3,0 Ah)	70 (4,0 Ah) 90 (5,0 Ah)
Vikt	kg	0,5	

Säkringar:		
Europa	Verktyg för 230 V	10 Ampere, elnät

Definitioner: Säkerhetsriktlinjer

Nedanstående definitioner beskriver allvarighetsnivån för varje signalord. Var god läs handboken och uppmärksamma dessa symboler.



FARA: Indikerar en omedelbart riskfylld situation som, om den inte undviks, **kommer att resultera i dödsfall eller allvarlig personskada.**



WARNING: Indikerar en potentiellt riskfylld situation som, om den inte undviks, **skulle kunna resultera i dödsfall eller allvarlig personskada.**



SE UPP: Indikerar en potentiellt riskfylld situation som, om den inte undviks, **kan resultera i mindre eller medelmåttig personskada.**

OBSERVERA: Anger en praxis som **inte är relaterad till personskada**

som, om den inte undviks, **skulle kunna resultera i egendomsskada.**



Anger risk för elektrisk stöt.



Anger risk för eldsvåda.

EC-Försäkran om överensstämmelse

MASKINDIREKTIV



STÅNGKAP
DCS350

DEWALT intygar att dessa produkter, beskrivna under **Tekniska data**, uppfyller: 2006/42/EC, EN60745-1:2009 +A11:2010, EN60745-2-8:2009.

Dessa produkter uppfyller också direktiv 2004/108/EG (till 19.04.2016), 2014/30/EU (från 20.04.2016) och 2011/65/EU. För mer information, var god kontakta DEWALT på följande adress, eller se handbokens baksida.

Undertecknad är ansvarig för sammanställning av den tekniska filen och gör denna förklaring på uppdrag av DEWALT.

Markus Rompel
Teknisk chef
DEWALT, Richard-Klinger-Straße 11,
D-65510, Idstein, Tyskland
18.05.2015



VARNING: För att minska risken för personskada, läs instruktionshandboken.

Säkerhetsvarningar, Allmänt Elverktyg



VARNING! Läs alla säkerhetsvarningar och instruktioner. Underlåtenhet att följa varningarna och instruktionerna kan resultera i elektrisk stöt, eldsvåda och/eller allvarlig personskada.

SPARA ALLA VARNINGAR OCH INSTRUKTIONER FÖR KOMMANDE REFERENS

Termen "elverktyg" i varningarna syftar på ditt nätanslutna (sladdanslutna) elverktyg eller batteridrivna (sladdlösa) elverktyg.

1) SÄKERT ARBETSOMRÅDE

- a) **Håll arbetsområdet rent och ordentligt upplyst.** Belamrade eller mörka områden inbjuder till olyckor.
- b) **Använd inte elverktyg i explosiva atmosfärer, såsom i närvaron av lättantändliga vätskor, gaser eller damm.** Elektriska verktyg ge upphov till gnistor som kan antända dammet eller ångorna.
- c) **Håll barn och åskådare borta under arbete med elverktyg.** Störningarna kan göra att du tappar kontrollen.

2) ELEKTRISK SÄKERHET

- a) **Elverktygets kontakt måste passa uttaget. Modifiera aldrig kontakten på något sätt. Använd inte några adapterpluggar med jordanslutna (jordade) elektriska verktyg.** Omodifierade kontakter och matchande uttag minskar risken för elektrisk stöt.
- b) **Undvik kroppskontakt med jordanslutna eller jordade ytor såsom rör, värmeelement, spisar och kylskåp.** Det finns en ökad risk för elektrisk stöt om din kropp är jordanslutna eller jordad.
- c) **Utsätt inte elverktyg för regn eller våta förhållanden.** Vatten som kommer in i ett elverktyg ökar risken för elektrisk stöt.
- d) **Missbruka inte sladden. Använd aldrig sladden till att bära, dra eller koppla bort elverktyget från strömmen. Håll sladden borta från värme, olja, skarpa kanter eller rörliga delar.** Skadade eller tilltrasslade sladdar ökar risken för elektrisk stöt.
- e) **När du arbetar med ett elverktyg utomhus, använd en förlängningssladd anpassad för utomhusanvändning.** Användning av en sladd som passar för utomhusanvändning minskar risken för elektrisk stöt.
- f) **Om det inte går att undvika användning av elverktyg på fuktiga platser ska du använda ett uttag som är skyddat med en jordfelsbrytare (RCD).** Användning av en RCD minskar risken för elektrisk stöt.

3) PERSONSÄKERHET

- a) **Var vaksam, ha koll på vad du gör och använd sunt förnuft när du arbetar med ett elverktyg. Använd inte ett elverktyg när du är trött eller påverkad av droger, alkohol eller medicinering.** Ett ögonblicks uppmärksamhet när du arbetar med elektriska verktyg kan resultera i allvarlig personskada.
- b) **Använd personlig skyddsutrustning. Använd alltid skyddsglasögon.** Skyddsutrustning såsom dammfilterskydd,

halksäkra säkerhetsskor, skyddshjälm eller hörselskydd som används för lämpliga förhållanden minskar personskador.

- c) **Förhindra oavsiktlig start. Se till att strömbrytaren är i frånläge innan du ansluter till strömkällan och/eller batteripaketet, plockar upp eller bär verktyget.** Att bära elektriska verktyg med ditt finger på strömbrytaren eller att strömsätta elektriska verktyg som har strömbrytaren på är att invitera olyckor.
- d) **Avlägsna eventuell justeringsnyckel eller skiftnyckel innan du startar elverktyget.** En skiftnyckel eller en nyckel som sitter kvar på en roterande del av elverktyget kan resultera i personskada.
- e) **Böj dig inte för långt. Ha ordentligt fotfäste och balans hela tiden.** Detta möjliggör bättre kontroll av elverktyget i oväntade situationer.
- f) **Klä dig på lämpligt sätt. Bär inte lösa kläder eller smycken. Håll hår, beklädnad och handskar borta från delar i rörelse.** Lösa kläder, smycken eller långt hår kan fastna i rörliga delar.
- g) **Om det finns anordningar för anslutning av dammutsugning och insamling, se till att dessa är anslutna och används på ett korrekt sätt.** Användning av dammuppsamling kan minska dammrelaterade faror.

4) ANVÄNDNING OCH SKÖTSEL AV ELVERKTYG

- a) **Överbelasta inte elverktyget. Använd det korrekta elverktyget för din tillämpning.** Det korrekta elverktyget gör arbetet bättre och säkrare vid den hastighet för vilket det konstruerades.
- b) **Använd inte elverktyget om strömbrytaren inte fungerar.** Ett elverktyg som inte kan kontrolleras med strömbrytaren är farligt och måste repareras.
- c) **Dra ur kontakten från strömkällan och/eller batteripaketet från elverktyget innan du gör några justeringar, byter tillbehör eller förvarar elverktyg.** Sådana förebyggande säkerhetsåtgärder minskar risken att oavsiktligt starta elverktyget.
- d) **Förvara elverktyg utom räckhåll för barn när de inte används och låt inte personer som är obekanta med elverktyget eller dess instruktioner använda det.** Elektriska verktyg är farliga i händerna på utbildade användare.
- e) **Underhåll elverktyg. Kontrollera för feljustering eller om rörliga delar har fastnat, bristning hos delar och andra eventuella förhållanden som kan komma**

att påverka elverktygets funktion. Om det är skadat, se till att elverktyget blir reparerat före användning. Många olyckor orsakas av dåligt underhållna elektriska verktyg.

- f) **Håll kapningsverktyg vassa och rena.** Ordentligt underhållna kapningsverktyg med vassa sågkanter är mindre sannolika att fastna och är lättare att kontrollera.
- g) **Använd elverktyget, tillbehören och insatsverktygen m.m. i enlighet med dessa instruktioner, med hänsyn till arbetsförhållanden och det arbete som ska utföras.** Användningen av elverktyget för andra verksamheter än de som det är avsett för skulle kunna resultera i en farlig situation.

5) ANVÄNDNING OCH SKÖTSEL AV BATTERIDRIVNA VERKTYG

- a) **Ladda endast med den laddare som rekommenderas av tillverkaren.** En laddare som passar en batterityp kan medföra brandrisk om den används ihop med ett annat batteri.
- b) **Använd endast elverktyg med de specifikt avsedda batteripaketen.** Användning av något annat batteripaket kan skapa risker för skador och brand.
- c) **När batteripaket inte används bör det hållas borta från andra metallföremål som gem, slantar, nycklar, spikar, skruvar och andra små metallföremål som kan skapa kontakt mellan de två polerna.** Kortslutning mellan batteriets poler kan orsaka brännskador eller brand.
- d) **Under olämpliga förhållanden kan vätska spruta ut från batteriet. Undvik kontakt. Vid oavsiktlig kontakt, spola med vatten. Om vätskan kommer i kontakt med ögonen, sök också läkarhjälp.** Vätska som sprutar ur batteriet kan orsaka sveda och brännskador.

6) SERVICE

- a) **Se till att ditt elverktyg får service av en kvalificerad reparatör som endast använder identiska reservdelar.** Detta säkerställer att elverktygets säkerhet bibehålles.

Ytterligare specifika säkerhetsregler för Stångkap

- **Denna gängade stångkap är avsedd för kapning av följande material och gängade stångstorlekar: Mjukt stål (M6 X 1, M8 X 1.25, M10 X 1.5, M12 X 1.75). Rostfritt stål (M6 X 1, M8 X 1.25, M10 X 1.5).**

- **De tillhandahållna stansarna ska endast användas för de material och storlekar som är specificerade i diagrammet Tillämpningar under Avsedd användning.**
- **Håll elverktyget i isolerade greppytor under arbete där sågtillbehöret kan komma i kontakt med dolda strömförande ledningar.** Kaptillbehör som kommer i kontakt med en strömförande ledning kan göra att exponerade metalldelar hos elverktyget blir strömförande och kan ge användaren en elektrisk stöt.
- **Kontrollera verktyg och stansar innan användning.** Byt ut alla slitna och skadade delar. Ett skadat eller felaktigt monterat verktyg kan gå sönder och träffa användaren eller personer i dess närhet.
- **LÅT ALDRIG någon kroppsdel vara i närheten av kafen.** Ett ögonblicks ouppmärksamhet när du arbetar med elektriska verktyg kan resultera i allvarlig personskada.
- **BÄR ALLTID handskar vid hantering av gängade stänger.** Ändarna och gängorna kan vara vassa och orsaka allvarliga personskador.
- **Säkra metallbiten som ska kapas ordentligt** för att förhindra att den rör sig under kapningen.
- **Bär alltid säkerhetsskor** för att skydda dina fötter från vasst metallskräp på golvet.
- **Se till att alla skruvar är åtdragna.** Kontrollera med jämna mellanrum om några skruvar har lossats.
- **Placera inte något i motorkåpens öppningar.**
- **Se upp för ändrar som kan falla ner efter kapning.** De kan vara heta, vassa och/eller tunga.
- **Luftventiler täcker ofta rörliga delar och bör undvikas.** Lösa kläder, smycken eller långt hår kan fastna i rörliga delar.

Kvarvarande risker

Trots applicering av de relevanta säkerhetsbestämmelserna och implementeringen av säkerhetsapparater kan vissa dolda risker inte undvikas. Dessa är:

- Hörselnedsättning.
- Risk för personskada på grund av flygande partiklar.
- Risk för brännskador på grund av att tillbehör blir heta under användning.
- Risk för personskada på grund av långvarig användning.

Märkningar på verktyg

Följande bildikoner visas på verktyget:



Läs instruktionshandboken före användning.



Bär öronskydd.



Bär ögonskydd.

PLACERING AV DATUMKOD

Datumkoden som också inkluderar tillverkningsåret är tryckt på höljet vid monteringspunkten mellan verktyget och batteriet.

Exempel:

2015 XX XX

Tillverkningsår

Viktiga säkerhetsinstruktioner för Alla batteriladdare

SPARA DESSA INSTRUKTIONER: Denna handbok innehåller viktiga säkerhets- och driftinstruktioner för kompatibla batteriladdare (se **Tekniska data**).

- Innan laddaren används läs igenom alla instruktioner och varningar om laddaren, batteripaket och produkten för användning av batteripaketet.



VARNING: Risk för stötar. Låt ingen vätska komma in i laddaren. Det kan resultera i elektriska stötar.



VARNING: Vi rekommenderar användning av en jordfelsbrytare med en klassning på högst 30 mA.



SE UPP: Risk för brännskada. För att minska risken för skador ska enbart uppladdningsbara batterier från DEWALT laddas. Olika typer av batterier kan brista och orsaka personskador och skadegörelse.



VARNING: Barn bör övervakas för att garantera att de inte leker med apparaten.

OBSERVERA: Under vissa förhållanden när laddaren är inkopplad i eluttaget kan de exponerade laddningskontaktarna inuti laddaren kortslutas av främmande föremål. Främmande föremål som är ledande såsom, men inte begränsat till, stålull, aluminiumfolie eller ansamling

av metarpartiklar bör hållas borta från laddningshållrummet. Koppla alltid ifrån laddaren från eluttaget när det inte finns något batteripaket i hållrummet. Koppla ifrån laddaren vid rengöring

- Försök **INTE** ladda batteripaketet med några andra laddare än de som anges i denna handbok. Laddaren och batteripaketet är speciellt konstruerade att fungera tillsammans.
- Dessa laddare är endast avsedda att användas för laddning av uppladdningsbara batterier från DEWALT. All annan användning kan resultera i brandrisk, elstötar eller till och med dödliga elstötar.
- Utsätt inte laddaren för regn eller snö.
- Dra i själva kontakten och inte i sladden när laddaren kopplas ur. Detta minskar risken för skador på den elektriska kontakten och sladden.
- Se till att sladden placeras så att man inte går på den, snubblar på den eller på annat sätt riskerar att skada den eller utsätta den för påfrestringar.
- Använd bara en förlängningssladd om det är absolut nödvändigt. Användning av en olämplig förlängningssladd kan resultera i risk för brand, elektriska stötar eller död av elektrisk ström.
- Placera inga föremål ovanpå laddaren och placera inte laddaren på ett mjukt underlag eftersom det kan blockera ventilationsöppningarna och resultera i intern överhettning. Placera laddaren undan från alla heta källor. Laddaren ventileras genom öppningar i överkant och underkant av höljet.
- Använd inte laddare med skadad sladd eller kontakt – byt ut dem omedelbart.
- Använd inte laddaren om den utsatts för skarpa stötar, tappats eller skadats på annat sätt. Lämna den hos ett auktoriserat servicecenter.
- Montera inte isär laddaren, utan ta den till ett auktoriserat servicecenter för service eller reparation. Felaktig montering kan resultera i risker för elektriska stötar, dödsfall via elektricitet eller brand.
- Om strömsladden skadas måste den bytas omedelbart av tillverkaren, dess serviceombud eller liknande kvalificerad person för att förhindra alla faror.
- Koppla från laddaren ur uttaget innan du försöker rengöra den. Detta kommer att minska risken för elektriska stötar. Borttagning av batteripaketet kommer inte att minska risken.

- **Försök ALDRIG att ansluta två laddare samtidigt.**
- **Laddaren är konstruerad för att arbeta med standard 230 V hushållsström. Försök inte att använda någon annan spänning. Detta gäller inte för billaddaren.**

SPARA DESSA INSTRUKTIONER

Laddare

Laddarna DCB105, DCB107 och DCB112 accepterar 10,8 V, 14,4 V och 18 V Li-jon XR (DCB140, DCB141, DCB142, DCB143, DCB144, DCB145, DCB180, DCB181, DCB182, DCB183, DCB184 och DCB185) batteripaket.

DeWALT-laddare kräver inga inställningar och är skapade för att vara så enkla som möjligt att hantera.











Laddningsprocedur (Fig. 2)

1. Koppla in laddaren i lämpligt uttag innan batteripaketet sätts i.
2. Sätt i batteripaketet (G) i laddaren. Den röda (laddar) lampan börjar blinka kontinuerligt för att indikera att laddningsprocessen har startat.
3. Det går att se när laddningen är klar genom att en röd lampa lyser kontinuerligt. Batteriet är fulladdat och kan nu användas eller lämnas i laddaren.

NOTERA: För att garantera maximal prestanda och livslängd för Li-jon- batterier bör batteriet laddas helt innan det används för första gången.

Laddning

Se nedanstående tabell angående batteriets laddningsstatus.

Laddningsindikatorer: DCB105	
 laddar	— — — —
 fullständigt laddad	—————
 fördröjning paket varmt/kallt	— • — • — •
 byt ut batteripaketet	• • • • • • • •
Laddningsindikatorer: DCB107, DCB112, DCB113, DCB115	
 laddar	— — — — 
 fullständigt laddad	————— 
 fördröjning paket varmt/kallt*	— — — — ————— 

***DCB107, DCB112, DCB113, DCB115:**

Den röda lampan fortsätter att blinka, men en gul indikatorlampa kommer att lysa under denna operation. När batteriet har nått lämplig temperatur kommer den gula lampan att slockna och laddaren återupptar laddningsproceduren.

Den/de kompatibla laddar(en/na) kommer inte att ladda ett felaktigt batteri. Laddaren kommer att indikera ett felaktigt batteri genom att vägra att tända eller genom att visa blinkmönster för problembatteri eller laddare.

NOTERA: Detta kan också betyda att det är problem med en laddare.

Om laddaren indikerar ett problem, låt testa laddaren och batteripaketet hos ett auktoriserat servicecenter.

FÖRDRÖJNING PAKET VARMT/KALLT

När laddaren upptäcker ett batteri som är för hett eller för kallt, kommer den automatiskt att starta en varm/kall fördröjning och avbryta laddningen tills batteriet har nått en lämplig temperatur. Laddaren växlar sedan automatiskt till laddningsläge. Denna funktion garanterar maximal batterilivslängd.

Ett kallt batteri kommer att ladda med ungefär halva hastigheten mot ett varmt batteri. Batteriet kommer att laddas med en lägre hastighet genom hela laddningscykeln och kommer inte att återgå till maximal laddningshastighet även om batteriet blir varmt.

ENDAST LITIUM-JON-BATTERI

XR Li-jon-verktyg är konstruerade med ett elektroniskt skyddssystem som kommer att skydda batteriet mot överladdning, överhettning eller kraftig urladdning.

Verktyget kommer automatiskt att stängas av om det elektroniska skyddssystemet aktiveras. Om detta sker, placera litiumjonbatteriet i laddaren tills det är fulladdat.

Viktiga säkerhetsinstruktioner för alla batteripaket

Vid beställning av batteripaket ska du se till att inkludera katalognummer och spänning.

Batteripaketet är inte fulladdat direkt från kartongen. Läs säkerhetsinstruktionerna nedan innan du använder batteripaket och laddaren. Följ sedan det angivna laddningsförfarandet.

LÄS ALLA INSTRUKTIONER

- **Använd inte eller ladda batterier i explosiva atmosfärer, såsom i närvaron av**

lättantändliga vätskor, gaser eller damm. Isättning och borttagning av batteriet från laddaren kan antända dammet eller ångorna.

- **Tvinga aldrig batteripaketet in i laddaren. Modifiera inte batteripaketet på något sätt så att det passar i en icke-kompatibel laddare eftersom batteripaketet kan brista och orsaka allvarliga personskador.**
- Ladda endast batteripaketet i DEWALT-laddare.
- **Stänk INTE** eller sänk ner i vatten eller andra vätskor.
- **Förvara och använd inte verktyg eller batteripaketet på platser där temperaturen kan nå eller överstiga 40 °C (105 °F) (såsom utomhusskjul eller metallbyggnader under sommaren).**



WARNING: Försök aldrig att öppna batteripaketet av någon anledning. Om batteripaketets hölja spricker eller är skadat sätt inte in det i laddaren. Krossa inte, tappa eller skada batteripaketet. Använd inte ett batteripaket som fått en kraftig stöt, tappats, körts över eller skadats på något annat sätt (t.ex. genomborrad av en spik, träffad av en hammare, klivits på). Det kan resultera i elektriska stötar eller dödsfall av elektisk ström. Skadade batteripaket skall returneras till servicecenter för återvinning.



SE UPP: När den inte används skall den läggas på sidan på en stabil plats så att ingen riskerar att någon snubblar på den. Vissa verktyg med stora batteripaket kan stå upprätt på batteripaketet men lätt kan vältras.

SPECIFIKA SÄKERHETSINSTRUKTIONER FÖR LITIJON (LI-JON)

- **Bränn inte batteripaketet även om det är allvarligt skadat eller helt utslitet.** Batteriet kan explodera vid brand. Giftiga ångor och material skapas när litiumjonbatteripaket bränns.
- **Om batteri innehåll kommer i kontakt med huden, tvätta omedelbart det berörda området med vatten och mild tvål.** Om batterivätska kommer in i ögonen, skölj med vatten över öppet öga i 15 minuter eller tills irritationen upphört. Vid behov av läkarvård består batteriets elektrolyt av en blandning av flytande organiska karbonater och litiumsalter.
- **Innehållet i ett öppnat batteri kan orsaka irritation i luftvägarna.** Sörj för god luftväxling. Uppsök läkarvård om symptomen består.



WARNING: Risk för brännskada. Batterivätska är lättantändlig om den utsätts för gnistor eller öppen eldslåga.

Transport

DEWALT litiumjonbatterier uppfyller alla tillämpliga regler för transport av farligt gods som stipuleras av industrin och rättsliga normer, vilket omfattar FN:s rekommendationer för transport av farligt gods; International Air Transport Associations (IATA) regelverk vid transport av farligt gods, de internationella föreskrifterna om transport av farligt gods till sjöss (IMDG), samt den europeiska överenskommelsen om internationell transport av farligt gods på väg (ADR). Litiumjon-celler och -batterier har klassificerats enligt testresultaten och de fastställda kriterierna i delavsnitt 38.3 i FN:s testhandbok för transport av farligt gods.

I de flesta fall undantas transport av DEWALT batteripaket från klassificeringen som helt reglerat farligt gods av klass 9. I allmänhet insisterar man i följande två fall på transport enligt klass 9:

1. Flygtransport av fler än två DEWALT litiumjonbatteripaket, när paketet innehåller endast batteripaket (inga verktyg) och
2. Alla försändelser som innehåller litiumjonbatterier med en energikapacitet som överstiger 100 wattimmar (Wh). Alla litiumjonbatterier har kapaciteten i wattimmar angivet på batteriet.

Oberoende om en försändelse anses undantagen eller helt reglerad, är det avsändarens ansvar att konsultera kraven i de senaste bestämmelserna för förpackning, etikettering/märkning och dokumentation.

Transport av batterier kan leda till eldsåda om batteripolerna oavsiktligt kommer i kontakt med ledande material. Se vid transport av batterier till att batteripolerna är skyddade och väl isolerade från material som eventuellt kan komma i kontakt med dem och orsaka kortslutning.

Informationen som ges i detta avsnitt av handboken är given enligt bästa vetande och har ansetts vara korrekt vid tidpunkten som dokumentet skrevs. Trots det ges ingen uttrycklig eller underförstådd garanti. Det är på köparens eget ansvar att de åtgärder som vidtas uppfyller gällande bestämmelser.

Batteripaket

BATTERITYP

DCS350 drivs av ett 18-volts batteri.

DCB180, DCB181, DCB182, DCB183, DCB184 eller DCB185 batteripaket kan användas. Se

Tekniska data för mer information.

Rekommendationer för förvaring

1. Den bästa förvaringsplatsen är sval och torr och inte utsatt för direkt solljus eller kraftig värme och kyla. För optimal batteriprestanda och -livslängd, förvara batteripaketet i rumstemperatur när de inte används.
2. För långvarig förvaring rekommenderas att förvara ett fulladdat batteripaket på en kall och torr plats utan laddare för optimalt resultat.

NOTERA: Batteripaketet bör inte förvaras helt urladdade. Batteripaketet behöver laddas innan det används igen.

Etiketter på laddare och batteripaket

Förutom bilddiagrammen som används i denna manual kan etiketterna på laddaren och batteripaketet visa följande bilddiagram:



Läs instruktionshandboken före användning.



Se **Tekniska data** för laddningstid.



Batteriet laddas.



Batteriet är laddat.



Batteriet är defekt.



Fördröjning för varmt/kallt batteri.



Undersök inte med ledande objekt.



Ladda inte skadade batteripaket.



Utsätt inte för vatten.



Byt ut trasiga sladdar direkt.



Ladda endast mellan 4 °C och 40 °C.



Endast för användning inomhus.



Kassera batteripaketet med omsorg för miljön.

LI-ION



Ladda endast DEWALT batteripaketet med avsedda laddare från DEWALT. Laddning av andra batteripaket än de avsedda DEWALT-batterierna med en laddare från DEWALT kan få dem att brista eller skapa farliga situationer.



Bränn inte batteripaketet.

Förpackningens innehåll

Förpackningen innehåller:

- 1 Stångkap
 - 1 Bruksanvisning
- *Kontrollera om det finns skador på verktyget, på delar eller tillbehör som kan tänkas ha uppstått under transporten.*
 - *Ta dig tid att grundligt läsa och förstå denna bruksanvisning före användning.*

Beskrivning (Fig. 1)



VARNING: Modifiera aldrig elverktyget eller någon del av det. Skada eller personskada skulle kunna uppstå.

- A. Vippströmställare
- B. Återställnings-/upplåsningsknapp
- C. Fast stans
- D. Rörlig stans
- E. Insexnyckel
- F. Upphångningskrok
- G. Batteripaket
- H. Batterilåsningsknapp
- I LED arbetslampan
- J. Stansskruvar

AVSEDD ANVÄNDNING

Den gängade stångkapen är avsedd för kapningsarbeten.

ANVÄND inte under våta förhållanden eller i närvaro av lättantändliga vätskor eller gaser.

Denna stångkap är ett fackmannamässigt elverktyg.

LÅT inte barn komma i kontakt med verktyget.

Övervakning krävs när oerfarna användare använder detta verktyg.

- **Yngre barn och fysiskt svaga personer.**
Denna apparat är inte avsedd att användas av små barn eller fysiskt svaga personer utan övervakning.
- Denna produkt är inte avsedd att användas av personer (inklusive barn) med nedsatt fysisk, sensorisk eller mental förmåga eller med begränsad erfarenhet eller kunskap såvida de inte är under uppsikt av en person som är

ansvarig för deras säkerhet. Barn skall aldrig lämnas ensamma med denna produkt.

ANVÄND INTE för att kapa härdade bultar, gängor av olika storlekar eller armeringsjärn.

REKOMMENDERADE TILLÄMPNINGAR	
	Stångstorlek
Mjukt stål	M6 x 1
	M8 x 1.25
	M10 x 1.5
	M12 x 1.75
Rostfritt stål	M6 x 1
	M8 x 1.25
	M10 x 1.5

Elektrisk säkerhet

Den elektriska motorn har konstruerats för endast en spänning. Kontrollera alltid att strömförsörjningen motsvarar spänningen på klassificeringsplattan. Kontrollera också att spänningen på din laddare är den samma som i elnätet.



Din DEWALT-laddare är dubbelisolerad i enlighet med EN 60335. Därför behövs ingen jordledning.

Om strömladdan är skadad måste den bytas ut med en speciellt förberedd sladd som är tillgänglig via DEWALT serviceorganisation.

Användning av förlängningssladd

En förlängningssladd skall inte användas såvida det inte är absolut nödvändigt. Använd en godkänd förlängningssladd som är lämplig för laddarens strömbehov (se **Tekniska data**). Den minsta ledningsstorleken är 1 mm². Maximal längd är 30 m.

Om du använder en sladdvinda, vira alltid av sladden fullständigt.

MONTERING OCH JUSTERING



VARNING: För att minska risken för allvarig personskada, stäng av verktyget och koppla bort batteripaketet innan du gör några justeringar eller tar bort/installerar tillsatser eller tillbehör. En oavsiktlig start kan orsaka skador.



VARNING: Använd endast batteripaket och laddare från DEWALT.

Sätta i och avlägsna batteripaket från verktyget (Fig. 2)

NOTERA: Säkerställ att ditt batteripaket (G) är fulladdat.

INSTALLATION AV BATTERIET I VERKTYGSHANDTAGET

1. Rikta in batteripaketet (G) med skenorna inuti verktygets handtag (Fig. 2).
2. Skjut in i handtaget tills batteripaketet sitter fast i verktyget och säkerställ att du hör låset klicka på plats.

BORTTAGNING AV BATTERIET FRÅN VERKTYGET

1. Tryck på knapparna för frigöring (H) och dra bestämt ut batteripaketet från verktygshandtaget.
2. Sätt i batteriet i laddaren såsom beskrivs i laddningsavsnittet i denna manual.

LADDNINGSMÄTARE FÖR BATTERIPAKET (FIG. 2)

Vissa DEWALT-batteripaket inkluderar en laddningsmätare som består av tre gröna LED-lampor som indikerar kvarvarande laddningsnivå för batteripaketet.

För att aktivera laddningsmätaren, tryck och håll inne knappen för laddningsmätare (X). En kombination av de tre LED-lamporna kommer att lysa för att ange kvarvarande laddningsnivå. När laddningen i batteriet är under den användbara gränsen kommer inte laddningsmätaren att lysa och batteriet behöver laddas.

NOTERA: Laddningsmätaren är endast en indikering på laddning som finns kvar i batteripaketet. Den indikerar inte verktygets funktionalitet och kan variera baserat på produktkomponenter, temperatur och slutanvändarens användning.

Avlägsna, byta ut och/eller ersätta stansar (Fig. 1, 3)



VARNING: Försök aldrig reparera skadade eller slitna stansar. Detta kan försvaga stansen och kan orsaka svåra skador. Kassera hela satsen och byt ut med en ny sats.

Detta verktyg är utrustat med en fast stans (C) och en rörlig stans (D). Alla stansar är tillverkade med fyra olika gängade kapningsstorlekar. Stansens orientering är kritisk vid byte eller ersättning av stansar.

1. Lossa båda stansskruvarna (K) moturs med den medföljande insexnyckeln (E).
2. Om den gängade stansstorleken är för sliten, byt ut båda med en ny stanssats.
3. Positionera stansarna så att både den fasta och den rörliga stansen är inriktade med samma gängstorlek. Säkerställ att de utmärkta sidorna för skärning (figur 3) är vända mot varandra.

NOTERA: Säkerställ att stansarna är sätade mot de två vinkelräta ytorna på den fasta stansens (C) klämback och den rörliga stansens (D) klämback innan åtdragning.

4. Dra åt stansens insexskruvar (J) medurs med insexnyckeln (E).
5. Installera ett batteri och sätt på och slå av verktyget för att säkerställa korrekt montering och inriktning innan kapning.



VARNING: Om du har tappat bort eller skadat stansskruvarna eller insexnyckeln ska de bytas ut mot identiska reservdelar. Rekommenderade reservdelar till ditt verktyg finns att köpa hos din lokala återförsäljare eller auktoriserat servicecenter. Använd alltid identiska reservdelar.

DRIFT

Bruksanvisning



VARNING: Följ alltid säkerhetsinstruktionerna och tillämpbara bestämmelser.



VARNING: För att minska risken för allvarig personskada, stäng av verktyget och koppla bort batteripaketet innan du gör några justeringar eller tar bort/installerar tillsatser eller tillbehör. En oavsiktlig start kan orsaka skador.



VARNING: Risk för skärskador. LÅT ALDRIG någon kroppsdel vara i närheten av kapen. Allvarliga personskador kan uppstå.



VARNING: Risk för skärskador. För att minska risken för allvarliga personskador ska du INTE använda den gängade stångkapen med några andra tillbehör eller tillsatser än de som rekommenderas av DEWALT.



VARNING: Risk för skärskador. Bär alltid handskar vid hantering av gängade stänger. Ändarna och gängorna kan vara vassa och orsaka allvarliga personskador.

Korrekt handplacering (Fig. 6)



VARNING: För att minska risken för allvarliga personskador ska du **ALLTID** använda de korrekta handplaceringarna som visas.



VARNING: För att minska risken för allvarliga personskador ska du **ALLTID** hålla med ett fast grepp i händelse av plötsliga rörelser.

Korrekt handplacering innebär att en hand håller i huvudhandtaget medan den andra handen håller fast arbetsstycket.

Vippströmställare (Fig. 4)



VARNING: Detta verktyg har ingen spärr för att låsa vippströmställaren i PÅ-läget och ska aldrig låsas i detta läge på något annat sätt.

För att slå PÅ verktyget, tryck på vippströmställaren (A). För att slå AV verktyget släpp avtryckaren.

Återställnings-/upplåsningsknapp (Fig. 4)



Sågning



Spärr



Återställ/återgå

Den fjäderbelastade återställnings-/upplåsningsknappen (B) avgör verktygets riktning och fungerar också som en upplåsningsknapp.

För att välja normal kapning, släpp vippströmställaren och tryck ned återställnings-/upplåsningsknappen på verktygets högra sida.

Knappens mittläge låser verktyget i läget av. Säkerställ att avtryckaren har släppts upp vid ändring återställnings-/upplåsningsknappens läge.

För att välja återställ, tryck och håll nere återställnings-/upplåsningsknappen på verktygets vänstra sida.

OBSERVERA: Stångkapen kan stanna under kapning antingen på grund av ett tomt batteri eller på grund av att materialet är för hårt eller stort.

Om enheten av någon anledning stannar under kapningen, tryck och håll nere den fjäderbelastade återställnings-/upplåsningsknappen (B) i läget återställ (vänster sida) och dra vippströmställaren (A) för att öppna klämbackarna och avlägsna materialet.

OBSERVERA: Försök inte kapa i återställningsriktningen. Det kan orsaka verktygsskador.

LED arbetsbelysning (Fig. 5)



VARNING: Titta inte in i arbetsbelysningen. Allvariga ögonskador kan bli följden.

Det finns en arbetsbelysning (I) placerad ovanför verktygets kapningsområde. Arbetsbelysningen är aktiverad när avtryckaren är nedtryckt. Om avtryckarknappen förblir intryckt kommer arbetslampan förbli påslagen.

NOTERA: Arbetslampan är till för att belysa det omedelbara arbetsområdet och är inte avsedd att användas som ficklampa.

Upphångningskrok (Fig. 1)



VARNING: För att minska risken för skador till följd av att den gängade stångkapen faller på användaren eller åskådare, se till att den sitter ordentligt när den hänger i upphångningskroken eller vilar på ett säkert och stabilt underlag när den inte används. Säkerställ att området under är tomt, för att minska risken att verktyget eller avskuret material faller ner och träffar någon eller någonting.

Den gängade stångkapen har en behändig upphångningskrok (F) som gör det möjligt att hänga den på en lämplig och stabil konstruktion när den inte används.

Kapning (Fig. 7)



VARNING: Risk för skärskador. Bär alltid handskar vid hantering av gängade stänger. Kanterna är vassa och kan orsaka allvarliga personskador.



VARNING: Kaplängden på den gängade stängen ska vara minst 6 mm (1/4 tum).

För exakt arbete ska arbetsstycket alltid säkras innan kapning.

OBSERVERA: Innan kapning ska du säkerställa att korrekt stansstorlek används för den avsedda stångstorleken.

1. Placera den gängade stängen så att materialet är mellan den fasta stansen (C) och den rörliga stansen (D).
2. Rikta in den gängade stängen med stansarna.
3. Tryck in avtryckaren tills arbetsstycket är helt kapat.
4. Släpp avtryckaren när kapen har nått läget öppen.

Vid kapning över huvudet, säkerställ alltid att arbetsstycket är ordentligt säkrat innan kapning och säkerställ att överblivet stångmaterial avyttras på ett säkert sätt.

UNDERHÅLL

Ditt elverktyg från DEWALT har konstruerats för att fungera under lång tid med minimalt underhåll. Varaktig och tillfredsställande drift är beroende av noggrann skötsel och regelbunden rengöring.



VARNING: För att minska risken för allvarlig personskada, stäng av verktyget och koppla bort batteripaketet innan du gör några justeringar eller tar bort/installerar tillsatser eller tillbehör. En oavsiktlig start kan orsaka skador.

Laddaren och batteripaketet är inte servicebara.



Smörjning

Ditt elverktyg behöver ingen ytterligare smörjning.



Rengöring



VARNING: Blås bort smuts och damm från huvudkåpan med torr luft varje gång du ser smuts samlas i och runt lufthålen. Bär godkända ögonskydd och godkänt dammfilterskydd när du utför denna procedur.



VARNING: Använd aldrig lösningsmedel eller andra skarpa kemikalier för att rengöra de icke-metalliska delarna på verktyget. Dessa kemikalier kan försvaga de material som används i dessa delar. Använd en trasa som bara är fuktad med vatten och mild tvål. Låt aldrig någon vätska komma in i verktyget; sänk aldrig ner någon del av verktyget i en vätska.

RENGÖRINGSINSTRUKTIONER FÖR LADDAREN



VARNING: Risk för stötar. Koppla ifrån laddaren från strömuttaget innan rengöring. Smuts och fett kan avlägsnas från utsidan av laddaren med en trasa eller med en mjuk, icke-metallisk borste. Använd inte vatten eller rengöringsvätska.

Extra tillbehör



VARNING: Eftersom andra tillbehör än de som erbjuds av DEWALT inte har testats med denna produkt, kan användningen av sådana tillbehör med detta verktyg vara riskabelt. För att minska risken för personskador bör endast tillbehör som rekommenderas av DEWALT användas med denna produkt.

Rådfråga din återförsäljare för ytterligare information angående lämpliga tillbehör.

Att skydda miljön



Separat insamling. Denna produkt får inte kastas i de vanliga hushållsoporna.

Skulle du en dag upptäcka att du behöver byta ut din DEWALT-produkt eller att du inte längre har någon nytta av den, ska du inte kassera den med det vanliga hushållsavfallet. Gör denna produkt tillgänglig för separat insamling.



Separat insamling av använda produkter och förpackningar möjliggör att ämnena kan återvinnas och användas igen. Återanvändning av återvunna ämnen bidrar till att förhindra miljöföroreningar och minskar behovet av råmaterial.

Lokala bestämmelser kan ge anvisningar för separat insamling av elektriska produkter från hushållen, på kommunala avfallsanläggningar eller via återförsäljaren när du köper en ny produkt.

DEWALT tillhandahåller en anläggning för insamling och återvinning av DEWALT-produkter när de har nått slutet av sin livslängd. För att utnyttja denna tjänst, återsänd din vara till något behörigt reparationsombud, som kommer att tillvarata den å dina vägnar.

Du kan hitta närmaste auktoriserade serviceverkstad genom att kontakta ditt lokala DEWALT-kontor på den adress som finns angiven i denna handbok. Alternativt finns en fullständig lista med auktoriserade DEWALT-serviceverkstäder och fullständig information om kundservice och kontakter på internet via: **www.2helpU.com**.



Laddningsbart batteripaket

Alla batteripaket med lång livslängd måste laddas när de inte längre kan producera tillräckligt med energi för jobb som enkelt utfördes tidigare. Vid slutet av dess tekniska livslängd skall det lämnas till batteriinsamlingen:

- Töm batteripaketet helt och avlägsna det sedan från verktyget.
- Lithium-jon-celler är återvinningsbara. Lämna dem hos din återförsäljare eller på en återvinningsstation. De insamlade batteripaketerna kommer att återvinnas eller avyttras korrekt.

ÇUBUK KESİCİSİ

DCS350

Tebrikler!

Bir DEWALT aletinin sahibisiniz. Uzun süreli deneyim, sürekli ürün geliştirme ve yenilik DEWALT markasının profesyonel elektrikli alet kullanıcıları için en güvenilir ortaklardan birisi haline gelmesini sağlamaktadır.

Teknik Veriler

		DCS350
Voltaaj	V_{DC}	18
Tip		1
Yüksüz hız	spm	30
Kesim Kapasitesi		M6, M8, M10 ve M12
Ağırlık (bataryasız)	kg	4,1
EN60745-2-8 uyarınca gürültü değerleri ve titreşim değerleri (triaks vektör toplamı):		
L_{PA} (emisyon ses basıncı seviyesi)	dB(A)	72
L_{WA} (ses gücü seviyesi)	dB(A)	83
K (belli bir ses seviyesi için belirsizlik)	dB(A)	3
Titreşim emisyon değeri $a_{h1} =$	m/s^2	<2,5
Belirsizlik K =	m/s^2	1,5

Bu bilgi sayfasında verilen titreşim emisyon düzeyi, EN 60745'te sağlanan standart teste uygun olarak ölçülmüştür ve aletleri birbiriyle karşılaştırmak için kullanılabilir. Maruz kalma için bir ön değerlendirme olarak kullanılabilir.



UYARI: Beyan edilen titreşim emisyon düzeyi, aletin ana uygulamalarını yansıtır. Bununla birlikte alet farklı uygulamalar için, farklı aksesuarlar veya bakımsız kullanıldığında, titreşim emisyonu değişebilir. Bu, toplam çalışma süresindeki maruz kalma seviyesini önemli ölçüde artırabilir.

Tahmini titreşim maruziyeti, aletin kapalı kaldığı veya çalışmasına karşın iş görmediği zamanları da dikkate alınmalıdır. Bu, toplam çalışma süresindeki maruziyet düzeyini önemli ölçüde azaltabilir.

Kullanıcıyı titreşim etkilerinden korumak için belirtilen ek güvenlik önlemlerini alın: Aletin ve aksesuarların bakımını yapın, elleri sıcak tutun, çalışma modellerini düzenleyin.

Akü paketi	DCB180	DCB181	DCB182
Batarya tipi	Li-Ion	Li-Ion	Li-Ion
Voltaaj	V_{DC}	18	18
Kapasite	Ah	3,0	1,5
Ağırlık	kg	0,64	0,35

Akü paketi	DCB183/B	DCB184/B	DCB185
Batarya tipi	Li-Ion	Li-Ion	Li-Ion
Voltaaj	V_{DC}	18	18
Kapasite	Ah	2,0	5,0
Ağırlık	kg	0,40	0,62

Şarj cihazı	DCB105
Şebeke gerilimi	V_{AC}
Batarya tipi	10,8/14,4/18 Li-Ion
Bataryaların yaklaşık şarj olma süreleri	25 (1,3 Ah) 30 (1,5 Ah) 40 (2,0 Ah)
	55 (3,0 Ah) 70 (4,0 Ah) 90 (5,0 Ah)
Ağırlık	kg
	0,49

TÜRKÇE

Şarj cihazı	DCB107		
Şebeke gerilimi	V _{AC}	230	
Batarya tipi	10,8/14,4/18 Li-Ion		
Bataryaların yaklaşık şarj olma süreleri	dak.	60 (1,3 Ah)	70 (1,5 Ah) 90 (2,0 Ah)
		140 (3,0 Ah)	185 (4,0 Ah) 240 (5,0 Ah)
Ağırlık	kg	0,29	

Şarj cihazı	DCB112		
Şebeke gerilimi	V _{AC}	230	
Batarya tipi	10,8/14,4/18 Li-Ion		
Bataryaların yaklaşık şarj olma süreleri	dak.	40 (1,3 Ah)	45 (1,5 Ah) 60 (2,0 Ah)
		90 (3,0 Ah)	120 (4,0 Ah) 150 (5,0 Ah)
Ağırlık	kg	0,36	

Şarj cihazı	DCB113		
Şebeke gerilimi	V _{AC}	230	
Batarya tipi	10,8/14,4/18 Li-Ion		
Bataryaların yaklaşık şarj olma süreleri	dak.	30 (1,3 Ah)	35 (1,5 Ah) 50 (2,0 Ah)
		70 (3,0 Ah)	100 (4,0 Ah) 120 (5,0 Ah)
Ağırlık	kg	0,4	

Şarj cihazı	DCB115		
Şebeke gerilimi	V _{AC}	230	
Batarya tipi	10,8/14,4/18 Li-Ion		
Bataryaların yaklaşık şarj olma süreleri	dak.	25 (1,3 Ah)	30 (1,5 Ah) 40 (2,0 Ah)
		55 (3,0 Ah)	70 (4,0 Ah) 90 (5,0 Ah)
Ağırlık	kg	0,5	

Sigortalar:

Avrupa 230V aletler 10 Amper, ana şebeke

Tanımlar: Güvenlik Talimatları

Aşağıdaki tanımlar her işaret sözcüğü ciddiyet derecesini gösterir. Lütfen kılavuzu okuyunuz ve bu simgelere dikkat ediniz.



TEHLİKE: Engellenmemesi halinde ölüm veya ciddi yaralanma ile sonuçlanabilecek çok yakın bir tehlikeli durumu gösterir.



UYARI: Engellenmemesi halinde ölüm veya ciddi yaralanma ile sonuçlanabilecek potansiyel bir tehlikeli durumu gösterir.



DİKKAT: Engellenmemesi halinde önemsiz veya orta dereceli yaralanma ile sonuçlanabilecek potansiyel bir tehlikeli durumu gösterir.

İKAZ: Engellenmemesi halinde maddi hasara neden olabilecek, yaralanma ile ilişkisi olmayan durumları gösterir.



Elektrik çarpması riskini belirtir.



Yangın riskini belirtir.

AT Uygunluk Beyanatı

MAKİNE DİREKTİFİ



ÇUBUK KESİCİ
DCS350

DEWALT **Teknik Bilgiler** bölümünde belirtilen ürünlerin şunlarla uyumlu olduğunu ilan eder: 2006/42/EC, EN60745-1:2009 +A11:2010, EN60745-2-8:2009.

Ayrıca bu ürünler 2004/108/EC (19.04.2016 tarihine kadar), 2014/30/EU (20.04.2016 tarihinden itibaren) ve 2011/65/EU Direktifiyle uyumludur. Daha fazla bilgi için, lütfen aşağıdaki adresten DEWALT ile irtibata geçin veya kılavuzun arkasına bakın.

Bu belge altında imzası bulunan yetkili, teknik dosyanın derlenmesinden sorumludur ve bu beyanı DEWALT adına vermiştir.

Markus Rompel
Yönetici Mühendis
DEWALT, Richard-Klinger-Straße 11,
D-65510, Idstein, Almanya
18.05.2015



UYARI: Yaralanma riskini azaltmak için, kullanım kılavuzunu okuyun.

Elektrikli El Aletleri İçin Genel Güvenlik Talimatları



UYARI: Bütün güvenlik uyarılarını ve talimatlarını mutlaka okuyun. Bu talimatların herhangi birisine uyulmaması elektrik çarpması, yangın ve/veya ciddi yaralanma riskine neden olabilir.

BÜTÜN UYARI VE GÜVENLİK TALİMATLARINI İLERİDE BAKMAK ÜZERE SAKLAYIN

Aşağıda yer alan uyarılardaki “elektrikli alet” terimi şebeke elektriğiyle (kablolu) veya batarya ile (şarjlı) çalışan elektrikli aletinizi ifade etmektedir.

1) ÇALIŞMA ALANININ GÜVENLİĞİ

- Çalışma alanını temiz ve aydınlık tutun.** Karışık ve karanlık alanlar kazaya davetiye çıkarır.
- Elektrikli aletleri, yanıcı sıvılar, gazlar ve tozların bulunduğu yerler gibi yanıcı ortamlarda çalıştırmayın.** Elektrikli aletler, toz veya dumanları ateşleyebilecek kıvılcımlar çıkarır.
- Bir elektrikli aleti çalıştırırken çocuklardan ve etraftaki kişilerden uzak tutun.** Dikkatinizi dağıtıcı şeyler kontrolü kaybetmenize neden olabilir.

2) ELEKTRİK GÜVENLİĞİ

- Elektrikli aletlerin fişleri prizlere uygun olmalıdır. Fiş üzerinde kesinlikle hiçbir değişiklik yapmayın. Topraklı elektrikli aletlerde hiçbir adaptör fişi kullanmayın.** Değiştirilmemiş fişler ve uygun prizler elektrik çarpması riskini azaltacaktır.
- Borular, radyatörler, ocaklar ve buzdolapları gibi topraklanmamış yüzeylerle vücut temasından kaçınınız.** Vücudunuzun topraklanması halinde yüksek bir elektrik çarpması riski vardır.
- Elektrikli aletleri yağmura maruz bırakmayın veya ıslatmayın.** Elektrikli alete su girmesi elektrik çarpması riskini arttıracaktır.
- Elektrik kablosunu uygun olmayan amaçlarla kullanmayın. Elektrikli aleti kesinlikle kablosundan tutarak taşımayın, çekmeyin veya prizden çıkartmayın. Kabloyu sıcaktan, yağdan, keskin kenarlardan veya hareketli parçalardan uzak tutun.** Hasarlı veya dolaşmış kablolar elektrik çarpması riskini artırır.
- Elektrikli bir aleti açık havada çalıştırıyorsanız, açık havada kullanıma uygun bir uzatma kablosu kullanın.** Açık havada kullanıma uygun bir kablunun kullanılması elektrik çarpması riskini azaltır.
- Eğer bir elektrikli aletin nemli bir bölgede çalıştırılması zorunluysa, bir artık akım aygıtı (RCD) korumalı bir kaynak kullanın.** Bir RCD kullanılması elektrik şoku riskini azaltır.

3) KİŞİSEL GÜVENLİK

- Elektrikli bir aleti kullanırken her zaman dikkatli olun, yaptığınız işe yoğunlaşın ve sağduyulu davranın. Elektrikli bir aleti yorgunken veya ilaç ya da alkolün etkisi**

altındayken kullanmayın. Elektrikli aletleri kullanırken bir anlık dikkatsizlik ciddi kişisel yaralanmayla sonuçlanabilir.

- Koruyucu ekipman kullanın. Daima koruyucu gözlük takın.** Koşullara uygun toz maskesi, kaymayan güvenlik ayakkabıları, baret veya kulaklık gibi koruyucu donanımların kullanılması kişisel yaralanmaları azaltacaktır.
- Yanlışlıkla çalıştırılmasını önleyin. Cihazı güç kaynağına ve/veya aküye bağlamadan, yerden kaldırmadan veya taşımadan önce düğmenin kapalı konumda olduğundan emin olun.** Aleti, parmağınız düğme üzerinde bulunacak şekilde taşımak veya açık konumdaki elektrikli aletleri elektrik şebekesine bağlamak kazaya davetiye çıkarır.
- Elektrikli aleti açmadan önce tüm ayarlama anahtarlarını çıkarın.** Elektrikli aletin hareketli bir parçasına takılı kalmış bir anahtar kişisel yaralanmaya neden olabilir.
- Ulaşmakta zorlandığınız yerlerde kullanmayın. Daima sağlam ve dengeli basın.** Bu, beklenmedik durumlarda elektrikli aletin daha iyi kontrol edilmesine olanak tanır.
- Uygun şekilde giyinin. Bol elbiseler giymeyin ve takı takmayın. Saçınızı, elbiselerinizi ve eldivenlerinizi hareketli parçalardan uzak tutun.** Bol elbiseler, takılar veya uzun saç hareketli parçalara takılabilir.
- Eğer kullandığınız üründe toz emme ve toplama özellikleri olan ataşmanlar varsa bunların bağlı olduğundan ve doğru şekilde kullanıldığınından emin olun.** Bu ataşmanların kullanılması tozla ilgili tehlikeleri azaltabilir.

4) ELEKTRİKLİ ALETLERİN KULLANIMI VE BAKIMI

- Elektrikli aleti zorlamayın. Uygulamanız için doğru elektrikli aleti kullanın.** Doğru elektrikli alet, belirlendiği kapasite ayarında kullanıldığında daha iyi ve güvenli çalışacaktır.
- Düğme açmıyor ve kapatmıyorsa elektrikli aleti kullanmayın.** Düğmeyle kontrol edilemeyen tüm elektrikli aletler tehlikelidir ve tamir edilmesi gerekmektedir.
- Herhangi bir ayarlama, aksuar değişimi veya elektrikli aletlerin saklanması öncesinde fişi güç kaynağından çekin ve/veya bataryayı aletten ayırın.** Bu tür önleyici güvenlik tedbirleri elektrikli aletin istem dışı olarak çalıştırılması riskini azaltacaktır.

- d) **Elektrikli aleti, çocukların ulaşamayacağı yerlerde saklayın ve elektrikli aleti tanımayan veya bu talimatları bilmeyen kişilerin elektrikli aleti kullanmasına izin vermeyin.** Elektrikli aletler, eğitimsiz kullanıcıların elinde tehlikelidir.
- e) **Elektrikli aletleri iyi durumda muhafaza edin. Hareketli parçalardaki hizalama hatalarını ve tutuklukları, parçalardaki kırılmalar ve elektrikli aletin çalışmasını etkileyebilecek tüm diğer koşulları kontrol edin. Hasarlı ise, elektrikli aleti kullanmadan önce tamir ettirin.** Kazaların çoğu, elektrikli aletlerin bakımının yeterli şekilde yapılmamasından kaynaklanır.
- f) **Kesim aletlerini keskin ve temiz tutun.** Bakımı uygun şekilde yapılmış keskin kesim uçlu kesim aletlerinin sıkışma ihtimali daha düşüktür ve kontrol edilmesi daha kolaydır.
- g) **Elektrikli aleti, aksesuarlarını ve aletin diğer parçalarını kullanırken bu talimatlara mutlaka uyun ve çalışma ortamının koşullarını ve yapılacak işin ne olduğunu göz önünde bulundurun.** Elektrikli aletin öngörülen işlemler dışındaki işlemler için kullanılması tehlikeli durumlara neden olabilir.

5) AKÜ KULLANIM VE BAKIMI

- a) **Yalnızca üretici tarafından belirtilen cihazla şarj edin.** Bir batarya için uygun olan şarj cihazı başka bir batarya ile kullanıldığında yangın tehlikesi yaratabilir.
- b) **Elektrikli aleti yalnızca özellikle belirlenen bataryalarla kullanın.** Herhangi başka bir pilin kullanımı yaralanma ve yangın tehlikesi yaratabilir.
- c) **Akü kullanılmadığında, iki kutbu birbirine temas ettirebilecek atış, bozuk para, anahtar, çivi, vida ve diğer küçük metal nesnelere uzak tutun.** Akü kutuplarının kısa devre yaptırılması yanık veya yangına neden olabilir.
- d) **Kötü şartlar altında, akü sıvı sızdırabilir, temastan kaçının. Yanlışlıkla temas halinde, suyla yıkayın. Sıvı gözlerle temas ederse, ayrıca doktora da başvurun.** Aküden sızan sıvı tahriş veya yanıklara neden olabilir.

6) SERVİS

- a) **Elektrikli aletinizi, sadece orijinal yedek parçaların kullanıldığı yetkili DEWALT servisine tamir ettirin.** Bu, elektrikli aletin güvenliğinin muhafaza edilmesini sağlayacaktır.

Çubuk Kesici için Özel Ek Güvenlik Önlemleri

- **Bu yivli çubuk kesicisi aşağıdaki malzemeleri ve yivli çubuk boyutlarını kesmek için tasarlanmıştır: Yumuşak Çelik (M6 X 1, M8 X 1,25, M10 X 1,5, M12 X 1,75). Paslanmaz Çelik (M6 X 1, M8 X 1,25, M10 X 1,5).**
- **Verilen kalıplar yalnızca Kullanım Amacı altındaki Uygulama tablosunda belirtilen malzeme ve boyutlar için kullanılır.**
- **Kesim aksesuarının, gömülü elektrik kablolarına temas etmesine yol açabilecek durumlarda aleti izole edilmiş saplarından tutun.** Kesim aksesuarı elektrik akımı bulunan kablolarla temas ettiğinde, akım elektrikli aletin iletken metal parçaları üzerinden kullanıcıya iletilerek elektrik çarpmasına yol açabilir.
- **Kullanımdan önce aleti ve kesme kalıplarını inceleyin.** Her türlü aşınmış ya da hasarlı parçaları değiştirin. Hasarlı veya uygunsuz şekilde monte edilmiş alet operatörü ya da yakınlarıdaki personeli yaralayabilir ve çarpabilir.
- **Vücudunuzun herhangi bir parçasını kesicilerin yanında ASLA bulundurmayın.** Elektrikli aletleri kullanırken bir anlık dikkatsizlik ciddi kişisel yaralanmayla sonuçlanabilir.
- **Yivli çubuğu taşıırken DAİMA eldiven giyin.** Uç ve yivler keskin olabilir ve ciddi kişisel yaralanmaya neden olabilir.
- **Kesim sırasında hareketi önlemek için kesilecek metal parçasını sıkıca sabitleyin.**
- **Ayaklarınızı zemindeki keskin metal kalıntılarında korumak için daima güvenlik ayakkabılarınızı giyin.**
- **Tüm vidaları sıkı durumda tutun.** Gevşemeyi periyodik olarak kontrol edin.
- **Motor muhafazası açıklıklarına hiçbir şey koymayın.**
- **Kesildikten sonra düşebilecek parçalardan uzak durun.** Bu parçalar sıcak, keskin ve/veya ağır olabilir.
- **Havalandırma delikleri sıklıkla hareketli parçaların üstünü örterler ve bunlardan kaçınılmalıdır.** Bol elbiseler, takılar veya uzun saç hareketli parçalara takılabilir.

Kalıntı Riskleri

İlgili güvenlik düzenlemelerinin uygulanması ve güvenlik cihazlarının kullanılmasına rağmen, bazı risklerden kaçınmak mümkün değildir. Bunlar:

- İşitme kaybı.

- Sıçrayan parçacıklardan kaynaklanan yaralanma riski.
- Çalışma sırasında ısınan aksesuarlardan kaynaklanan yanık tehlikesi.
- Uzun süreli kullanımdan kaynaklanan yaralanma riski.

Alet Üzerindeki Etiketler

Alet üzerinde aşağıdaki semboller gösterilir:



Kullanmadan önce kullanım kılavuzunu okuyun.



Kulak koruması kullanın.



Göz koruması kullanın.

TARİH KODU KONUMU

Aynı zamanda imalat yılını da içeren tarih kodu, alet ve batarya arasında montaj noktası oluşturan gövde yüzeyine basılır.

Örnek:

2015 XX XX

İmalat Yılı

Important Safety Instructions for All Battery Chargers

TALİMATLARI SAKLAYIN: Bu kılavuz, uyumlu batarya şarj cihazlarıyla ilgili önemli güvenlik ve kullanım talimatları içermektedir (**Teknik Bilgilere** bakın).

- Şarj cihazını kullanmadan önce şarj cihazının, pil paketinin ve üründe kullanılan pil paketinin üzerindeki talimatları ve uyarıcı işaretleri okuyun.



UYARI: Elektrik çarpması tehlikesi. Şarj cihazının içine sıvı kaçmasına izin vermeyin. Elektrik çarpmasına neden olabilir.



UYARI: 30mA ya da daha az artık akım değerine sahip artık akım cihazının kullanılmasını tavsiye ederiz.



DIKKAT: Yanma tehlikesi. Yaralanma riskini azaltmak için, yalnızca DEWALT şarjlı akülerini şarj edin. Diğer akü türleri patlayarak kişisel yaralanmaya ve hasara neden olabilir.



DIKKAT: Cihazla oynamadıklarından emin olmak için çocuklar gözetim altında tutulmalıdır.

İKAZ: Şarj aletinin güç kaynağına bağlı olduğu bazı durumlarda, şarj aletinin içindeki açıkta kalan şarj uçları yabancı maddelerle kısa devre yapabilir. Bunlarla sınırlı olmamak üzere çelik yünü, alüminyum folyo veya benzeri metal parçacıkları gibi iletken özelliğe sahip yabancı maddeler şarj aletinin yuvalarından uzak tutulmalıdır. Yuvada akü paketi yokken şarj cihazını daima güç kaynağından çıkarın. Şarj cihazının fişini temizlemeden önce çıkarın.

- **Bataryayı bu kılavuzdaki şarj cihazlarından başka cihazlarla şarj etmeye ÇALIŞMAYIN.** Şarj cihazı ve akü paketi özellikle birlikte çalışacak şekilde tasarlanmıştır.
- **Bu şarj cihazları DEWALT şarjlı akülerini şarj etmekten başka kullanımlar için tasarlanmamıştır.** Başka kullanımlar yangın veya elektrik çarpmasına yol açabilir.
- **Şarj cihazını yağmura veya kara maruz bırakmayın.**
- **Şarj cihazını fişten çıkarırken kablodan değil fişten tutarak çekin.** Bu, elektrik fişine ve kablosuna hasar verilmesi riskini azaltır.
- **Kablonun üzerine basılmayacak, ortalıkta gezinmeyecek veya başka şekilde hasara ve gerginliğe maruz kalmayacak şekilde yerleştirildiğinden emin olun.**
- **Kesinlikle gerekli olmadıkça uzatma kablosu kullanmayın.** Yanlış uzatma kablosu kullanımı yangın veya elektrik çarpmasından dolayı olabilir.
- **Şarj cihazının üzerine herhangi bir eşya koymayın veya şarj cihazını havalandırma deliklerini kapatıp aşırı iç sıcaklığa neden olabilecek yumuşak bir yüzeye yerleştirmeyin.** Şarj cihazını herhangi bir ısı kaynağından uzaktaki bir yere koyun. Şarj cihazı muhafazanın üstündeki ve altındaki delikler aracılığıyla havalandırılır.
- **Şarj cihazını hasarlı kordon veya fişle çalıştırmayın — bunları derhal değiştirin.**
- **Şarj cihazını sert bir darbe aldıysa, düştüyse veya herhangi bir şekilde hasar gördüyse çalıştırmayın.** Yetkili servise götürün.
- **Şarj cihazını sökmeyin; servis veya onarım gerektiğinde yetkili bir servis merkezine götürün.** Yanlış yeniden takma elektrik çarpmasına veya yangına yol açabilir.
- Güç kablosunun hasar görmesi halinde, kablo herhangi bir tehlikenin önlenmesi için üretici, servis temsilcisi veya benzer yetkili bir kişi tarafından derhal değiştirilmelidir.

TÜRKÇE

- **Herhangi bir temizlik işlemi yapmadan önce şarj cihazının fişini prizden çekin. Bu, elektrik çarpması riskini azaltır. Akü paketini çıkarmak bu riski azaltmaz.**
- **ASLA 2 şarj cihazını bir arada bağlamaya çalışmayın.**
- **Şarj cihazı standart 230 V mesken elektriği gücüyle çalışmak üzere tasarlanmıştır. Cihazı başka bir voltajla kullanmaya çalışmayın. Bu araba şarj cihazı için geçerli değildir.**

BU TALİMATLARI SAKLAYIN

Şarj Cihazları

The DCB105, DCB107 and DCB112 chargers accept 10.8 V, 14.4 V and 18 V Li-Ion XR (DCB140, DCB141, DCB142, DCB143, DCB144, DCB145, DCB180, DCB181, DCB182, DCB183, DCB184 and DCB185) battery packs.

DEWALT chargers require no adjustment and are designed to be as easy as possible to operate.





Charging Procedure (Şek. [Fig.] 2)

1. Bataryayı takmadan önce şarj cihazını uygun prize takın.
2. Insert the battery pack (G) into the charger. Sürekli yanıp sönen kırmızı (şarj) ışık, şarj işleminin başladığını gösterir.
3. Şarjın tamamlandığı, kırmızı ışığın sürekli yanmasıyla belirtilir. Batarya tam olarak şarj edildikten sonra hemen kullanılabilir veya şarj cihazında bırakılabilir.

NOT: Lityum iyon bataryalardan maksimum performans almak ve bataryaların kullanım ömrünü uzatmak için kullanmadan önce tam olarak şarj edin.

Şarj İşlemi

Bataryanın şarj durumu için aşağıdaki tablolara bakın.

Şarj göstergeleri: DCB105	
 şarj oluyor	— — — — —
 dolu	—————
 sıcak/soğuk gecikmesi	— ● — ● — ●
 bataryayı değiştirin.	● ● ● ● ● ● ● ●

Şarj göstergeleri: DCB107, DCB112, DCB113, DCB115

 şarj oluyor	— — — — —	
 dolu	—————	
 sıcak/soğuk gecikmesi*	— — — — — — — —	

*DCB107, DCB112, DCB113, DCB115:

Bu işlem esnasında kırmızı ışık yanıp sönmeye devam edecek, fakat bir sarı ışık da yanacaktır. Batarya uygun bir sıcaklığa ulaştığında, sarı ışık kapanacak ve şarj aleti şarj işlemine devam edecektir.

Uyumlu şarj cihazı arızalı bir bataryayı şarj etmeyecektir. Şarj cihazı, ışığı geri çevirerek veya paket ya da şarj sorunu yanıp sönmeye şablonunu görüntüleyerek akünün arızalı olduğunu gösterecektir.

NOT: Bu aynı zamanda şarj cihazının arızalı olduğu anlamına da gelebilir.

Şarj cihazı bir sorun gösteriyorsa, şarj cihazını ve akü takımını test edilmek üzere yetkili bir servis merkezine gönderin.

SICAK/SOĞUK PAKET GECIKMESİ

Şarj aleti çok sıcak veya çok soğuk bir batarya tespit ettiğinde, otomatik olarak Sıcak/Soğuk Gecikmesini başlatarak batarya uygun sıcaklığa gelene kadar şarjı durdurur. Şarj aleti sonrasında otomatik olarak şarj moduna geçer. Bu özellik maksimum batarya ömrünü garanti eder.

Soğuk bir akü takımı sıcak bir akü takımının yarısı oranında şarj olacaktır. Akü takımı tüm şarj döngüsü boyunca daha yavaş bir hızda şarj olacaktır ve akü ısındığında bile maksimum şarj oranına geri dönmeyecektir.

YALNIZCA LITYUM İYON BATARYALAR

XR Li-Ion cihazları aşırı yük, aşırı ısınma veya tamamen boşalmadan koruyacak bir Elektronik Koruma Sistemi ile birlikte tasarlanmıştır.

Elektronik Koruma Sistemi devreye girerse alet otomatik olarak kapatılacaktır. Böyle bir durumda, lityum iyon bataryayı tamamen şarj olana dek şarj cihazına yerleştirin.

Tüm Bataryalar için Önemli Güvenlik Talimatları

Değişim amacıyla batarya sipariş ederken katalog numarası ve bilgilerinizi eklemeyi unutmayın.

Akü takımı ambalajından çıkarıldığında tamamen şarj edilmiş durumda değildir. Bataryayı ve şarj cihazını kullanmadan önce, aşağıdaki güvenlik talimatlarını okuyun. Daha sonra belirtilen şarj etme prosedürleri.

TÜM TALİMATLARI OKUYUN

- **Bataryayı yanıcı sıvılar, gazlar ve tozların bulunduğu yerler gibi yanıcı ortamlarda şarj etmeyin veya kullanmayın.** Aküyü şarj cihazına takmak veya cihazdan çıkarmak toz veya dumanları tutuşturabilir.
- **Aküyü şarj cihazının içine doğru zorlamayın. Akü kırılarak ciddi kişisel yaralanmaya neden olabileceğinden akünün üzerinde hiçbir şekilde uyumsuz bir şarj cihazına uydurmak için değişiklik yapmayın.**
- Aküleri yalnızca DEWALT şarj cihazlarında şarj edin.
- Su veya diğer sıvıları sıçratmayın veya bunlara **DALDIRMAYIN.**
- **Aleti ve bataryayı sıcaklığın 40 °C (105 °F) ulaştığı veya bu sıcaklığı aştığı yerlerde (yazın dış barakalar veya metal binalar gibi) depolamayın veya kullanmayın.**



UYARI: Aküyü hiçbir nedenle asla açmayın. Akü paketinin muhafazası çatlarsa veya hasar görürse, şarj cihazını takmayın. Aküyü çarpmayın, düşürmeyin veya aküye hasar vermeyin. Sert bir darbe almış, düşmüş, çığnenmiş veya herhangi bir şekilde hasar görmüş (örn. çiviyle delinmiş, çekiçle vurulmuş veya üzerine basılmış) bir aküyü veya şarj cihazını kullanmayın. Elektrik çarpmasına yol açabilir. Hasarlı aküler geri dönüşüm için yetkili servislere gönderilmelidir.



DIKKAT: Aleti kullanmadığınız zaman, devrilme veya düşme tehlikesine yol açmayacağı dengeli bir yüzeye yan tarafının üzerine yerleştirin. Büyük bataryaya sahip bazı aletler bataryanın üzerinde dik durabilir, ancak bunlar kolayca devrilebilir.

LITYUM İYON (LI-ION) İÇİN ÖZEL GÜVENLİK TALİMATLARI

- **Batarya ciddi hasar alsa ve tamamen bitse bile bataryayı ateşe atmayın.** Batarya yangında patlayabilir. Lityum iyon bataryalar yangınlarında zehirli gazlar ve materyaller açığa çıkar.
- **Batarya içerikleri deriyle temas ederse derhal sabun ve suyla yıkayın.** Batarya sıvısı gözünüze temas ederse, yanma geçene kadar 15 dakika gözünüzü yıkayın. Tıbbi yardım gerekiyorsa, batarya elektrolitleri sıvı organik karbonat ve lityum tuzları karışımından oluşmuştur.

- **Açılmış batarya pillerinin içeriği solunum yollarında yanmaya sebep olabilir.** Temiz hava alın. Semptomlar devam ederse tıbbi yardım alın.



UYARI: Yanma tehlikesi. Batarya sıvısı kıvılcım veya alevle maruz bırakıldığında yanabilir.

Nakliyat

DEWALT aküler, Tehlikeli Maddelerin Nakliyesi Hakkında BM Tavsiyeleri; Uluslararası Hava Taşımacılığı Birliği (IATA) Tehlikeli Madde Düzenlemeleri, Uluslararası Deniz Taşımacılığı Tehlikeli Madde (IMDG) Düzenlemeleri ve Uluslararası Karayoluyla Tehlikeli madde Taşıma Konulu Avrupa Anlaşması içeriklerinde belirtilen sektörel ve hukuki standartların tüm düzenlemeleriyle uyumludur. Lityum-iyon hücreler ve aküler, Tehlikeli Madde Taşımacılığı Kılavuzu Testleri ve Kriterleri Hakkındaki BM Tavsiyelerinin 38.3. bölümüne kadar test edilmiştir.

Çoğu durumda, DEWALT akünün nakliyatı tamamen düzenlenmiş Sınıf 9 Tehlikeli madde sınıfının dışında kalmaktadır. Genel olarak, Sınıf 9 gerektiren iki örnek şunlardır:

1. İki adetten fazla DEWALT lityum-iyon akünün, pakette yalnızca aküler varken (hiçbir alet olmadan) hava yoluyla taşınması, ve
2. Enerji derecesi 100 Watt Saat (Wh)'den fazla olan lityum-iyon akülerin herhangi bir şekilde taşınması. Tüm lityum-iyon akülerin paketlerinde Watt Saat değeri belirtilmiştir.

Nakliyat kapsam dışında da kalsa, tamamen düzenlenmiş de olsa, paketlenme, etiketlenme ve belgeleme gereklilikleri hakkındaki son düzenlemeleri takip etmek nakliyatçıların sorumluluğudur.

Aküleri taşımak eğer akü terminalleri ileten malzemelerle dikkatsizlik sonucu temas ederlerse yangına neden olabilir. Akü nakliyatı yaparken, akü kutuplarının iyi korunduğundan ve kutuplarla temas edip kısa devreye sebep olabilecek maddelerden iyi şekilde izole edildiğinden emin olun.

Kılavuzun bu bölümünde bulunan bilgiler iyi niyetle yazılmıştır ve kılavuzun hazırlandığı tarih itibarıyla doğru olduğuna inanılmaktadır. Fakat, sözlü veya zımnen hiçbir garanti verilmemektedir. Gerçekleştirdiği işlemlerin geçerli düzenlemelerle uyumlu olduğundan emin olmak alıcının sorumluluğundadır.

Batarya

BATARYA TIPI

DCS350 18 volt akülerle çalışır.

Sadece DCB180, DCB181, DCB182, DCB183, DCB184 veya DCB185 aküler kullanılabilir. Daha fazla bilgi için **Teknik Özellikleri** bölümüne bakın.

Depolama Tavsiyeleri

1. En iyi saklama alanı; doğrudan güneş ışığı almayan ve aşırı sıcak ve soğuk olmayan, serin ve kuru olan yerdir. Optimum batarya performansı ve ömrü için, kullanımda değilken bataryaları oda sıcaklığında saklayın.
2. Uzun süreli saklama için, en iyi sonucu almak amacıyla tamamen şarj edilmiş bir akü takımının şarj cihazının dışında kuru bir yerde saklanması tavsiye edilir.

NOT: Akü takımları şarjları tamamen tükenmiş halde saklanmamalıdır. Kullanılmadan önce akü takımının yeniden şarj edilmesi gerekir.

Şarj Cihazı ve Akü Takımı Üzerindeki Etiketler

Bu kılavuzda kullanılan resimli grafiklere ek olarak, şarj cihazı ve akü takımı üzerindeki resimli grafikler aşağıdakileri gösterebilir:



Kullanmadan önce kullanım kılavuzunu okuyun.



Şarj süresi için **Teknik Özellikleri** bölümüne bakın.



Batarya şarj ediliyor.



Batarya şarj edildi.



Batarya arızalı.



Sıcak/soğuk paket gecikmesi.



İletken nesnelere inceleme yapın.



Hasarlı bataryaları şarj etmeyin.



Suya maruz bırakmayın.



Arızalı kabloları hemen değiştirin.



Yalnızca 4°C ve 40°C arasında şarj edin.



Yalnızca iç mekanda kullanım içindir.



Bataryayı çevreyi düşünerek atın.

LI-ION



DEWALT aküler, yalnızca onlar için tasarlanmış olan DEWALT şarj cihazlarında şarj edin. DEWALT aküleri haricindeki akülerin DEWALT şarj cihazlarıyla şarj edilmesi patlamalarına veya diğer tehlikeli durumların ortaya çıkmasına sebep olabilir.



Aküyü ateşe atmayın.

Ambalaj İçeriği

Ambalaj şunları içerir:

- 1 Çubuk kesicisi
- 1 Kullanım kılavuzu
- *Alet, parçalar ve aksesuarlarda nakliye sırasında hasar oluşup oluşmadığını kontrol edin.*
- *Çalıştırmadan önce bu kılavuzu iyice okuyup anlamak için zaman ayırın.*

Description (Şek. 1)



UYARI: Hiç bir zaman elektrikli bir aleti veya herhangi bir parçasını değiştirmeyin. Hasar veya yaralanmayla sonuçlanabilir.

- A. Tetik düğmesi
- B. Sıfırlama/kilitleme düğmesi
- C. Sabit kesme kalıbı
- D. Hareketli kesme kalıbı
- E. Altıgen lokma anahtar
- F. Askı
- G. Akü paketi
- H. Batarya çıkarma düğmesi
- I. LED çalışma ışığı
- J. Kesme kalıbı kapak vidaları

KULLANIM AMACI

Yivli çubuk kesicisi kesme uygulamaları için tasarlanmıştır.

Islak koşullarda veya yanıcı sıvı ya da gazların mevcut olduğu ortamlarda **KULLANMAYIN**.

Bu çubuk kesicisi profesyonel bir elektrikli alettir.

Çocukların aleti ellemesine **İZİN VERMEYİN**. Bu alet deneyimsiz kullanıcılar tarafından kullanılırken nezaret edilmelidir.

- **Küçük çocuklar ve engelliler.** Bu cihaz yanlarında bir gözetmen olmadan küçük çocukların ve engellilerin kullanımına uygun değildir.
- Bu ürün, güvenliklerinden sorumlu kişinin gözetiminde olmadıklarında, fiziksel (çocuklar dahil), algısal veya zihinsel kapasite kaybı yaşamış deneyimsiz, bilgisiz ve yeteneksiz kişiler tarafından kullanılmalıdır. Çocuklar asla bu ürünle yalnız bırakılmamalıdır.

Sertleştirilmiş cıvataları, farklı boyutlu yivleri ya da takviye çubuğunu kesmek için **KULLANMAYIN**.

TAVSİYE EDİLEN UYGULAMALARI	
Yumuşak Çelik	Çubuk Boyutu
	M6 x 1
	M8 x 1,25
	M10 x 1,5
Paslanmaz Çelik	M12 x 1,75
	M6 x 1
	M8 x 1,25
	M10 x 1,5

Elektrik Emniyeti

Elektrik motoru sadece tek bir voltaj için tasarlanmıştır. Her zaman akü voltajının, aletin üretim etiketinde voltajla aynı olup olmadığını kontrol edin. Aynı zamanda şarj aletinizin voltajının ana şebeke voltajınızla aynı olduğundan emin olun.



DEWALT şarj cihazınız EN60335 standardına uygun olarak çift yalıtımlıdır; bu nedenle, topraklama kablosuna gerek yoktur.

Güç kablosu hasarlıysa, DEWALT yetkili servisinden temin edilebilen özel olarak hazırlanmış bir kabloyla değiştirilmelidir.

Uzatma Kablosu Kullanılması

Kesinlikle gerekli olmadıkça bir uzatma kablosu kullanılmamalıdır. Daima şarj cihazınızın elektrik girişine uygun (Teknik Özellikleri bölümüne bakın), onaylı bir uzatma kablosu kullanın. Minimum iletken boyutu 1 mm²'dir; maksimum uzunluk 30 m'dir.

Bir kablo makarası kullanırken, her zaman kabloyu tamamen makaradan çıkarın.

MONTAJ VE AYARLAR



WARNING: Ciddi yaralanma riskini azaltmak için herhangi bir

ayar yapmadan ya da parça veya aksesuarları söküp takmadan önce aleti kapatın ve aküleri çıkartın. Kazara çalışma yaralanmaya neden olabilir.

UYARI: Yalnızca DEWALT akü ve şarj cihazlarını kullanın.



Alete Akü Takma Ve Çıkartma (Şek. 2)

NOT: Bataryanızın (G) tamamen dolu olduğundan emin olun.

BATARYA PAKETİNİ ALETİN KOLUNA TAKMA

1. Aküyü (G) kolun içindeki raylarla hizalayın (Şek. 2).
2. Bataryayı, alete tamamen oturana kadar tutamağa doğru kaydırın ve kilidin yerine geçtiğini duyduğunuzdan emin olun.

BATARYA PAKETİNİ ALETEN ÇIKARMA

1. Press the release buttons (H) and firmly pull the battery pack out of the tool handle.
2. Batarya paketini bu kılavuzun şarj cihazı kısmında açıklandığı gibi şarj cihazına takın.

AKÜ ŞARJ SEVİYESİ GÖSTERGESİ (FIG. 2)

Bazı DEWALT aküler, aküde kalan şarj seviyesini gösteren üç yeşil LED ışından oluşan bir şarj seviyesi göstergesini içerir.

Şarj seviyesi göstergesini çalıştırmak için gösterge düğmesine (X) basın ve basılı tutun. Üç yeşil LED lambasının bir kombinasyonu kalan şarj seviyesini gösterecek şekilde yanacaktır. Aküdeki şarj seviyesi kullanılabilir limitin altındayken, yakıt göstergesi yanmaz ve akünün şarj edilmesi gerekir.

NOT: Bu gösterge sadece aküde kalan şarj seviyesini gösterir. Bu alet işlevini göstermez; ürün parçaları, sıcaklık ve son kullanıcı uygulamaya göre değişime tabidir.

Kesme Kalıplarını Sökme, Değiştirme ve/veya Yenileme (Şek. 1, 3)



UYARI: Hasarlı ya da aşınmış kesme kalıbını asla onarmaya çalışmayın. Bu işlem kalıbı zayıflatır ve ciddi yaralanmaya neden olabilir. Tüm seti sökün ve yeni set ile değiştirin.

Alet sabit kesme kalıbı (C) ve hareketli kesme kalıbıyla (D) donatılmıştır. Her kesme kalıbı dört farklı yiv kesme boyutuyla fabrikada üretilir. Kesme

TÜRKÇE

kalıpları değiştirilirken ya da yenilenirken kesme kalıbı dizilimi önemlidir.

1. Verilen altıgen lokma anahtarını kullanarak her iki kesme kalıbı kapak vidalarını (K) saat yönü tersine doğru gevşetin.
 2. İstenilen yiv kesme boyutu aşırı aşınımışsa, her ikisini yeni kesme kalıbı setiyle değiştirin.
 3. Kesme kalıplarını sabit ve hareketli kesme kalıbı aynı yiv boyutuyla hizalanacak şekilde konumlandırın. İşaretlenmiş kesme yüzeylerinin (Şekil 3) birbirine baktığından emin olun.
- NOT:**Sıkmadan önce kesme kalıplarının durgun (C) ve hareketli kesme kalıbı (D) tırnağının iki dik yüzeyine geçtiğinden emin olun.
4. Altıgen lokma anahtarını (E) kullanarak kesme kalıbı kapak vidalarını (J) saat yönünde sıkın.
 5. Bataryayı takın ve kesme yapmadan önce doğru montaj ve hizalamayı elde etmek için aleti çevirin.



DİKKAT: Kesme kalıbı kapak vidaları ya da altıgen lokma anahtarı kaybolursa ya da hasar görürse benzer değiştirme parçalarıyla değişim yapın. Aletinize kullanımı önerilen değiştirme parçaları ek ücretle yerel satıcınızdan ya da yetkili servis merkezinizden temin edilebilir. Daima benzer onarım parçaları kullanın.

ÇALIŞMA

Kullanma Talimatları



UYARI: Güvenlik talimatlarına ve geçerli düzenlemelere her zaman uyun.



UYARI: Ciddi yaralanma riskini azaltmak için herhangi bir ayar yapmadan ya da parça veya aksesuarları söküp takmadan önce aleti kapatın ve aküleri çıkartın. Kazara çalışma yaralanmaya neden olabilir.



UYARI: Kesme Tehlikesi. Vücudunuzun herhangi bir parçasını kesicilerin yanında ASLA bulundurmeyin. Ciddi kişisel yaralanmayla görülebilir.



UYARI: Kesme Tehlikesi. Ciddi YARALANMA riskini azaltmak için herhangi bir ayar yapmadan ya da parça veya aksesuarları söküp

takmadan önce aleti kapatın ve bataryayı çıkarın.



UYARI: Kesme Tehlikesi. Yivli çubuğu taşırken eldiven giyin. Uç ve yivler keskin olabilir ve ciddi kişisel yaralanmaya neden olabilir.

Uygun El Pozisyonu (Şek. 6)



UYARI: Ciddi yaralanma riskini azaltmak için, **DAİMA** şekilde gösterilen uygun el pozisyonunu kullanın.



UYARI: Ciddi yaralanma riskini azaltmak için, ani tepki ihtimaline karşı aleti **DAİMA** sıkıca tutun.

Doğru el pozisyonu bir el ana kol üzerindeyken, diğer elin iş parçasını sabitlediği şekildedir.

Tetik Düğmesi (Şek. 4)



UYARI: Bu alet tetik düğmesinin AÇIK pozisyonunda kilitletmemesini sağlamaz ve bu düğme herhangi bir başka yolla AÇIK olarak kilitletmemelidir.

Aleti AÇIK pozisyona getirmek için, tetik düğmesine (A) basın. Aleti KAPALI pozisyona getirmek için, tetik düğmesini serbest bırakın.

Sıfırlama/Kilitleme düğmesi (Şek. 4)



Kesme



Kilitleme



Sıfırta/Geri Dön

Yay yüklü sıfırlama/kilitleme düğmesi (B) aletin yönünü belirler ve aynı zamanda kilitleme düğmesi olarak görev yapar.

Normal kesme işlemini seçmek için, tetikleyici düğmesini serbest bırakın ve aletin sağındaki sıfırlama/kilitleme düğmesine basın.

Düğmenin ortada konumlandırılması aleti kapalı konumda kilitlet. Sıfırlama/kilitleme düğmesinin konumunu değiştirirken, tetiğin serbest olduğundan emin olun.

Sıfırlamayı seçmek için, aletin solundaki sıfırlama/kilitleme düğmesine basılı tutun.

İKAZ: Çubuk kesicisi, tükenen batarya ya da çok sert veya büyük malzemenin kesilmesi nedeniyle güçten düşebilir.

Kesim sırasında herhangi bir nedenden ötürü üniteyi durdurmak için, yay yüklü sıfırlama/kilitleme düğmesini (B) sıfırlama pozisyonunda (sol taraf) basılı tutun ve kesici tırnaklarını açmak ve malzemeyi çıkartmak için tetikleyici anahtarını (A) çekin.

İKAZ: Sıfırlama yönünde kesmeyi denemeyin. Alete hasar görebilir.

LED Çalışma Işığ (Şek. 5)



DİKKAT: Çalışma ışığına direkt bakmayın. Ciddi göz yaralanmalarına neden olabilir.

Aletin kesme alanı üstünde yerleştirilmiş bir çalışma ışığı (I) vardır. Çalışma lambası tetik düğmesine basıldığında devreye girer. Tetik düğmesi basılı tutulursa çalışma lambası açık kalır.

NOT: Çalışma lambası, el feneri olarak kullanılması için değil yakın çalışma yüzeyinin aydınlatması için tasarlanmıştır.

Asma Kancası (Şek. 1)



UYARI: Yivli çubuk kesicisinin operatör veya etraftaki kişilerin üzerine düşmesinden kaynaklanan yaralanma riskini azaltmak için, kesicinin asma kancası kullanılarak sabit şekilde bağlandığından ve kullanımda değilken güvenli ve sabit bir yerde durduğundan emin olun. Aletin ya da kesilen malzemenin aşağıdaki birine ya da bir şeylerin üzerine düşmesi ve çarpması riskini azaltmak için aşağıdaki alanın temiz tutulduğundan emin olun.

Yivli çubuk kesicisi kullanımlar arasından uygun, sabit bir yapıya asılmasına izin veren elverişli asma kancasına (F) sahiptir.

Kesim (Şek. 7)



WARNING: Kesme Tehlikesi. Yivli çubuğu taşırken eldiven giyin. Kenarlar keskindir ve ciddi kişisel yaralanmaya neden olabilir.



DİKKAT: Yivli çubuğun minimum kesme uzunluğu 6mm (1/4") olmalıdır.

Doğru işlem için, kesimden önce iş parçasını daima sabitleyin.

İKAZ: Kesimden önce, tasarlanan boyutlu çubuk için doğru kalıp boyutlarının kullanıldığından emin olun.

1. Malzeme sabit (C) ve hareketli (D) kesme kalıbı arasında olacak şekilde yivli çubuğu konumlandırın.

2. Yivli çubuğu kesme kalıplarıyla hizalayın.
3. Depress trigger until the workpiece is fully cut.
4. Kesici açık pozisyona ulaştığında tetikleyiciyi serbest bırakın.

Baş üstü kesim yapılırken, daima iş parçasının kesimden önce sabitlendiğini doğrulayın ve kesilen fazlalık çubuğun güvenli şekilde uzaklaştırıldığından emin olun.

BAKIM

DEWALT elektrikli aletiniz minimum bakımla uzun süreli çalışma için tasarlanmıştır. Aletin uzun süre boyunca verimli bir şekilde çalışması, uygun bakımın ve düzenli temizliğin yapılmasına bağlıdır.



WARNING: Ciddi yaralanma riskini azaltmak için herhangi bir ayar yapmadan ya da parça veya aksesuarları söküp takmadan önce aleti kapatın ve aküleri çıkartın. Kazara çalışma yaralanmaya neden olabilir.

Şarj cihazı ve bataryanın servisi yapılamaz.



Yağlama

Bu aletin ilave yağlanmasına gerek yoktur.



Temizleme



UYARI: Havalandırma deliklerinde ve etrafında toz toplanması halinde bu tozu ve kiri kuru hava kullanarak ana gövdeden uzaklaştırın. Bu işlemi gerçekleştirirken onaylı bir göz koruması ve onaylı toz maskesi takın.



UYARI: Aletin metalik olmayan parçalarını temizlemek için asla çözücü veya başka sert kimyasal kullanmayın. Bu kimyasallar bu parçalarda kullanılan malzemeleri güçsüzdleştirir. Yalnızca su ve yumuşak sabunla nemlendirilmiş bir bez kullanın. Aletin içine herhangi bir sıvının girmesine izin vermeyin; aletin herhangi bir parçasını bir sıvı içine daldırmayın.

ŞARJ CİHAZI TEMİZLEME TALİMATLARI



UYARI: Elektrik çarpması tehlikesi. Temizlik işlemi yapmadan önce şarj cihazının fişini AC prizinden çekin. Bir bez veya metalik olmayan yumuşak bir fırça kullanılarak, şarj cihazının dışındaki kir ve yağ çıkartılabilir. Su veya başka bir temizleme çözümü kullanmayın.

İlave aksesuarlar



UYARI: DEWALT tarafından tedarik veya tavsiye edilenlerin dışındaki aksesuarlar bu ürün üzerinde test edilmediğinden, söz konusu aksesuarların bu aletle birlikte kullanılması tehlikeli olabilir. Yaralanma riskini azaltmak için bu ürünle birlikte sadece DEWALT tarafından tavsiye edilen aksesuarlar kullanılmalıdır.

Uygun aksesuarlarla ilgili daha fazla bilgi almak için satış noktalarıyla görüşün.

Çevrenin Korunması



Ayrı olarak atın. Bu ürün, normal evsel atıklarla birlikte atılmamalıdır.

DEWALT ürününüzün değiştirilmesi gerektiğini düşünmeniz veya artık kullanılamaz durumda olması halinde onu, evsel atıklarla birlikte atmayın. Bu ürünü, ayrı olarak toplanacak şekilde atın.



Kullanılmış ürünlerin ve ambalajların ayrı olarak toplanması bu maddelerin geri dönüşüme sokularak yeniden kullanılmasına olanak tanır. Geri dönüşümlü maddelerin tekrar kullanılması çevre kirliliğinin önlenmesine yardımcı olur ve ham madde ihtiyacını azaltır.

Yerel yönetmelikler, elektrikli ürünlerin evlerden toplanıp belediye atık tesislerine aktarılması

veya yeni bir ürün satın alırken perakende satıcı tarafından toplanması yönünde hükümler içerebilir.

DEWALT, hizmet ömrünün sonuna ulaşan DEWALT ürünlerinin toplanması ve geri dönüşüme sokulması için bir imkan sunmaktadır. Bu hizmetin avantajlarından faydalanmak için, lütfen, ürününüzü bizim adımıza teslim alacak herhangi bir yetkili servise iade edin.

Bu kılavuzda belirtilen listeden size en yakın yetkili servisin yerini öğrenebilirsiniz. Ya da, alternatif olarak internet'ten DEWALT yetkili tamir servislerinin listesini ve satış sonrası hizmetlerimizle ilgili tüm bilgiler ve temas bilgilerine aşağıdaki siteden ulaşabilirsiniz:

www.2helpU.com.



Şarj Edilebilir Batarya

Bu uzun ömürlü batarya daha önce kolaylıkla gerçekleştirdikleri işlemlerde yeterli güç üretememeye başladıklarında şarj edilmelidir. Teknik ömrünün sonunda çevre dostu biçimde elden çıkarın.

- Bataryayı tamamen kullanın, sonrasında aletten çıkarın.
- Lityum iyon piller geri dönüştürülebilir. Bunları bayinize veya bölgenizdeki geri dönüşüm istasyonuna götürün. Toplanan bataryalar geri dönüştürülür ve uygun şekilde bertaraf edilir.

ΚΟΦΤΗΣ ΝΤΙΖΑΣ

DCS350

Συγχαρητήρια!

Έχετε επιλέξει ένα εργαλείο DEWALT. Η πολυετής εμπειρία, η σχολαστική διαδικασία ανάπτυξης προϊόντων και η καινοτομία, καθιστούν την DEWALT έναν από τους πιο αξιόπιστους συνεργάτες για επαγγελματίες χρήστες ηλεκτρικών εργαλείων.

Τεχνικά στοιχεία

		DCS350
Τάση	V_{bc}	18
Ταχύτητα χωρίς φορτίο	rpm	30
Ικανότητα κοπής		M6, M8, M10 και M12
Βάρος (χωρίς μπαταρία)	kg	4,1
Τιμές θορύβου και κραδασμών (άθροισμα τριαξονικών ανυσμάτων) σύμφωνα με το πρότυπο EN60745-2-8:		
L_{pa} (επίπεδο ηχητικής πίεσης εκπομπής)	dB(A)	72
L_{WA} (επίπεδο ηχητικής ισχύος)	dB(A)	83
K (αβεβαιότητα για τη δεδομένη στάθμη ήχου)	dB(A)	3
Τιμή εκπομπών κραδασμών $a_h =$	m/s^2	<2,5
Αβεβαιότητα K =	m/s^2	1,5

Το επίπεδο εκπομπών κραδασμών που αναφέρεται στο παρόν δελτίο πληροφοριών έχει μετρηθεί σύμφωνα με τη διαδικασία δοκιμής που ορίζει το πρότυπο EN 60745 και μπορεί να χρησιμοποιηθεί για τη σύγκριση ενός εργαλείου με άλλο. Μπορεί να χρησιμοποιηθεί για προκαταρκτική αξιολόγηση έκθεσης.



ΠΡΟΕΙΔΟΠΟΙΗΣΗ: Το δηλωμένο επίπεδο κραδασμών αντιπροσωπεύει τις κύριες εφαρμογές του εργαλείου. Ωστόσο, αν το εργαλείο χρησιμοποιηθεί για διαφορετικές εφαρμογές, με διαφορετικά αξεσουάρ ή αν δεν συντηρείται κανονικά, η εκπομπή κραδασμών μπορεί να διαφέρει. Το γεγονός αυτό μπορεί να αυξήσει σημαντικά το επίπεδο έκθεσης στη συνολική περίοδο εργασίας.

Μια εκτίμηση του επιπέδου έκθεσης θα πρέπει να λαμβάνει υπόψη και τους χρόνους που το εργαλείο είναι απενεργοποιημένο ή λειτουργεί αλλά στην πραγματικότητα δεν εκτελεί εργασία. Αυτό μπορεί να μειώσει

σημαντικά το επίπεδο έκθεσης στη συνολική περίοδο εργασίας.

Προσδιορίστε πρόσθετα μέτρα ασφαλείας για την προστασία του χειριστή από τις συνέπειες των κραδασμών, όπως: συντήρηση του εργαλείου και των αξεσουάρ, διατήρηση των χεριών ζεστών, οργάνωση των συνθηκών εργασίας.

Μπαταρία	DCB180	DCB181	DCB182	
Τύπος μπαταρίας	Li-Ion	Li-Ion	Li-Ion	
Τάση	V_{bc}	18	18	
Χωρητικότητα	Ah	3,0	1,5	4,0
Βάρος	kg	0,64	0,35	0,61

Μπαταρία	DCB183/B	DCB184/B	DCB185	
Τύπος μπαταρίας	Li-Ion	Li-Ion	Li-Ion	
Τάση	V_{bc}	18	18	18
Χωρητικότητα	Ah	2,0	5,0	1,3
Βάρος	kg	0,40	0,62	0,35

ΕΛΛΗΝΙΚΑ

Φορτιστής	DCB105		
Τάση ρεύματος δικτύου	V _{AC}	230	
Τύπος μπαταρίας	10,8/14,4/18 Li-Ion		
Προσεγγιστικός χρόνος φόρτισης μπαταρίας	λεπτά	25 (1,3 Ah)	30 (1,5 Ah) 40 (2,0 Ah)
		55 (3,0 Ah)	70 (4,0 Ah) 90 (5,0 Ah)
Βάρος	kg	0,49	

Φορτιστής	DCB107		
Τάση ρεύματος δικτύου	V _{AC}	230	
Τύπος μπαταρίας	10,8/14,4/18 Li-Ion		
Προσεγγιστικός χρόνος φόρτισης μπαταρίας	λεπτά	60 (1,3 Ah)	70 (1,5 Ah) 90 (2,0 Ah)
		140 (3,0 Ah)	185 (4,0 Ah) 240 (5,0 Ah)
Βάρος	kg	0,29	

Φορτιστής	DCB112		
Τάση ρεύματος δικτύου	V _{AC}	230	
Τύπος μπαταρίας	10,8/14,4/18 Li-Ion		
Προσεγγιστικός χρόνος φόρτισης μπαταρίας	λεπτά	40 (1,3 Ah)	45 (1,5 Ah) 60 (2,0 Ah)
		90 (3,0 Ah)	120 (4,0 Ah) 150 (5,0 Ah)
Βάρος	kg	0,36	

Φορτιστής	DCB113		
Τάση ρεύματος δικτύου	V _{AC}	230	
Τύπος μπαταρίας	10,8/14,4/18 Li-Ion		
Προσεγγιστικός χρόνος φόρτισης μπαταρίας	λεπτά	30 (1,3 Ah)	35 (1,5 Ah) 50 (2,0 Ah)
		70 (3,0 Ah)	100 (4,0 Ah) 120 (5,0 Ah)
Βάρος	kg	0,4	

Φορτιστής	DCB115		
Τάση ρεύματος δικτύου	V _{AC}	230	
Τύπος μπαταρίας	10,8/14,4/18 Li-Ion		
Προσεγγιστικός χρόνος φόρτισης μπαταρίας	λεπτά	25 (1,3 Ah)	30 (1,5 Ah) 40 (2,0 Ah)
		55 (3,0 Ah)	70 (4,0 Ah) 90 (5,0 Ah)
Βάρος	kg	0,5	

Ασφάλειες:			
Ευρώπη	Εργαλεία 230 V	10 A, στο δίκτυο παροχής	
Ην. Βασίλειο & Ιρλανδία	Εργαλεία 230 V	13 A, στα φics	

Ορισμοί: Οδηγίες ασφαλείας

Οι πιο κάτω ορισμοί περιγράφουν το επίπεδο της σοβαρότητας για κάθε λέξη-σύμβολο. Διαβάστε το εγχειρίδιο και προσέξτε αυτά τα σύμβολα.



ΚΙΝΔΥΝΟΣ: Υποδεικνύει μια επικείμενη επικίνδυνη κατάσταση, η οποία, εάν δεν αποφευχθεί, θα προκαλέσει θάνατο ή σοβαρό τραυματισμό.



ΠΡΟΕΙΔΟΠΟΙΗΣΗ: Υποδεικνύει μια ενδεχομένως επικίνδυνη κατάσταση, η οποία, εάν δεν αποφευχθεί, θα μπορούσε να προκαλέσει θάνατο ή σοβαρό τραυματισμό.



ΠΡΟΣΟΧΗ: Υποδεικνύει μια ενδεχομένως επικίνδυνη κατάσταση, η οποία, εάν δεν αποφευχθεί, ενδέχεται να προκαλέσει τραυματισμό μικρής ή μέτριας σοβαρότητας.

ΣΗΜΕΙΩΣΗ: Υποδεικνύει μια πρακτική που δεν έχει σχέση με προσωπικό τραυματισμό και η οποία, εάν δεν αποφευχθεί, ενδέχεται να προκαλέσει υλική ζημιά.



Υποδηλώνει κίνδυνο ηλεκτροπληξίας.



Υποδηλώνει κίνδυνο πυρκαγιάς.

Δήλωση συμμόρφωσης EC ΟΔΗΓΙΑ ΠΕΡΙ ΜΗΧΑΝΗΜΑΤΩΝ



**ΚΟΦΤΗΣ ΝΤΙΖΑΣ
DCS350**

Η DEWALT δηλώνει ότι αυτά τα προϊόντα που περιγράφονται στα **Τεχνικά στοιχεία** είναι σε συμμόρφωση με τα εξής:
2006/42/EK, EN60745-1:2009 +A11:2010,
EN60745-2-8:2009.

Τα συγκεκριμένα προϊόντα συμμορφώνονται επίσης με τις Οδηγίες 2004/108/EK (μέχρι την 19.04.2016), 2014/30/EE (από την 20.04.2016) και 2011/65/EU. Για περισσότερες πληροφορίες, απευθυνθείτε στην DEWALT στη διεύθυνση που ακολουθεί ή ανατρέξτε στο πίσω μέρος του εγχειριδίου.

Ο υπογράφων είναι υπεύθυνος για τη σύνταξη του τεχνικού φακέλου και υποβάλλει τη δήλωση για λογαριασμό της DEWALT.

Markus Rompel
Διευθυντής Μηχανολογικού τμήματος
DEWALT, Richard-Klinger-Straße 11,
D-65510, Idstein, Γερμανία
18.05.2015



ΠΡΟΕΙΔΟΠΟΙΗΣΗ: Για να μειώσετε τον κίνδυνο τραυματισμού, διαβάστε το εγχειρίδιο οδηγιών.

Γενικές προειδοποιήσεις ασφαλείας για ηλεκτρικά εργαλεία



ΠΡΟΕΙΔΟΠΟΙΗΣΗ! Διαβάστε όλες τις προειδοποιήσεις ασφαλείας και όλες τις οδηγίες. Η μη τήρηση των προειδοποιήσεων και των οδηγιών μπορεί να έχει ως αποτέλεσμα ηλεκτροπληξία, πυρκαγιά ή/και σοβαρό τραυματισμό.

ΔΙΑΤΗΡΗΣΤΕ ΤΙΣ ΠΡΟΕΙΔΟΠΟΙΗΣΕΙΣ ΚΑΙ ΤΙΣ ΟΔΗΓΙΕΣ ΓΙΑ ΜΕΛΛΟΝΤΙΚΗ ΑΝΑΦΟΡΑ

Ο όρος «ηλεκτρικό εργαλείο» στις προειδοποιήσεις αναφέρεται στο εργαλείο που τροφοδοτείται με καλώδιο ή στο εργαλείο που τροφοδοτείται με μπαταρία.

1) ΑΣΦΑΛΕΙΑ ΠΕΡΙΟΧΗΣ ΕΡΓΑΣΙΑΣ

- α) Διατηρείτε την περιοχή εργασίας καθαρή και καλά φωτισμένη. Οι ατακτοποιήτες ή σκοτεινές περιοχές γίνονται αιτίες ατυχημάτων.
- β) Μη χρησιμοποιείτε ηλεκτρικά εργαλεία σε εκρηκτικές ατμόσφαιρες, π.χ. παρουσία εύφλεκτων υγρών, αερίων ή σκόνης. Τα ηλεκτρικά εργαλεία παράγουν σπινθήρες που μπορεί να προκαλέσουν ανάφλεξη της σκόνης ή των αναθυμιάσεων.
- γ) Κρατάτε παιδιά και παρευρισκόμενους μακριά, κατά τη χρήση ενός ηλεκτρικού εργαλείου. Παράγοντες που αποσπούν την προσοχή μπορεί να σας κάνουν να χάσετε τον έλεγχο.

2) ΗΛΕΚΤΡΙΚΗ ΑΣΦΑΛΕΙΑ

- α) Τα φως των ηλεκτρικών εργαλείων πρέπει να ταιριάζουν στις πρίζες. Ποτέ μην τροποποιείτε το φως. Μη χρησιμοποιείτε προσαρμογείς φως με γειωμένα ηλεκτρικά εργαλεία. Η χρήση του εργοστασιακού φως και της κατάλληλης πρίζας μειώνει τον κίνδυνο ηλεκτροπληξίας.
- β) Αποφεύγετε την επαφή του σώματος με γειωμένες επιφάνειες όπως σωλήνες, σώματα καλοριφέρ, κουζίνες και ψυγεία. Υπάρχει αυξημένος κίνδυνος ηλεκτροπληξίας αν το σώμα σας γειωθεί.
- γ) Μην εκθέτετε τα ηλεκτρικά εργαλεία σε βροχή ή συνθήκες υψηλής υγρασίας. Η δόξηση νερού στο ηλεκτρικό εργαλείο θα αυξήσει τον κίνδυνο ηλεκτροπληξίας.

- δ) Μην κακομεταχειρίζεστε το καλώδιο. Μη χρησιμοποιείτε ποτέ το καλώδιο για να μεταφέρετε, τραβήξετε ή αποσυνδέσετε το ηλεκτρικό εργαλείο. Κρατάτε το καλώδιο μακριά από θερμότητα, κοφτερές ακμές ή κινούμενα εξαρτήματα. Τα φθαρμένα ή μπερδεμένα καλώδια αυξάνουν τον κίνδυνο ηλεκτροπληξίας.
- ε) Κατά τη χρήση του ηλεκτρικού εργαλείου σε εξωτερικούς χώρους, χρησιμοποιείτε καλώδιο επέκτασης που είναι κατάλληλο για χρήση σε εξωτερικούς χώρους. Η χρήση καλωδίου κατάλληλου για χρήση σε εξωτερικό χώρο μειώνει τον κίνδυνο ηλεκτροπληξίας.
- στ) Εάν η χρήση του ηλεκτρικού εργαλείου σε περιβάλλον με υγρασία είναι αναπόφευκτη, τότε χρησιμοποιήστε πηγή ρεύματος με διάταξη ρελέ διαρροής (RCD). Η χρήση διάταξης RCD μειώνει τον κίνδυνο ηλεκτροπληξίας.

3) ΠΡΟΣΩΠΙΚΗ ΑΣΦΑΛΕΙΑ

- α) Παραμένετε σε επαγρύπνηση, προσέχετε τι κάνετε και εφαρμόζετε την κοινή λογική όταν χρησιμοποιείτε ηλεκτρικό εργαλείο. Μη χρησιμοποιείτε ηλεκτρικό εργαλείο όταν είστε κουρασμένος/η ή υπό την επήρεια ναρκωτικών, οινοπνεύματος ή φαρμακευτικής αγωγής. Μια στιγμή απροσεξίας κατά τη χρήση ηλεκτρικών εργαλείων μπορεί να προκαλέσει σοβαρό τραυματισμό.
- β) Χρησιμοποιείτε εξοπλισμό αμοκικής προστασίας. Πάντα φοράτε προστασία ματιών. Ο προστατευτικός εξοπλισμός, όπως μάσκα κατά της σκόνης, αντολισθητικά παπούτσια ασφαλείας, κράνος ή προστασία ακοής, όταν χρησιμοποιείται για τις κατάλληλες συνθήκες, θα μειώσει τους τραυματισμούς.
- γ) Αποφεύγετε την ακούσια ενεργοποίηση. Προτού συνδέσετε το καλώδιο τροφοδοσίας/την μπαταρία και προτού σηκώσετε ή μεταφέρετε το εργαλείο να βεβαιώνετε ότι ο διακόπτης λειτουργίας είναι κλειστός. Η μεταφορά ηλεκτρικών εργαλείων με το δάκτυλο στον διακόπτη λειτουργίας ή η σύνδεση της τροφοδοσίας σε ηλεκτρικά εργαλεία με ανοικτό διακόπτη λειτουργίας μπορεί να προκαλέσει ατυχήματα.
- δ) Αφαιρείτε το κλειδί ρύθμισης προτού ενεργοποιήσετε το ηλεκτρικό εργαλείο. Εάν στο περιστρεφόμενο τμήμα του ηλεκτρικού εργαλείου παραμείνει κάποιο κλειδί, τότε μπορεί να προκληθεί τραυματισμός.

- ε) **Μην τεντώνεστε υπερβολικά. Διατηρείτε πάντα σταθερή στήριξη στα πόδια σας και καλή ισορροπία.** Έτσι μπορείτε να έχετε καλύτερο έλεγχο του ηλεκτρικού εργαλείου σε μη αναμενόμενες καταστάσεις.
- στ) **Να είστε ενδεδυμένοι κατάλληλα. Μη φοράτε ρούχα με χαλαρή εφαρμογή ή κοσμήματα. Κρατάτε τα μαλλιά, τα ρούχα και τα γάντια σας μακριά από κινούμενα μέρη.** Τα χαλαρά ρούχα, τα κοσμήματα και τα μακριά μαλλιά μπορούν να πιαστούν σε κινούμενα μέρη.
- ζ) **Αν παρέχονται διατάξεις για τη σύνδεση εξοπλισμού απομάκρυνσης και συλλογής της σκόνης, να βεβαιώνετε ότι έχουν συνδεθεί και χρησιμοποιούνται σωστά.** Η χρήση συστήματος συλλογής σκόνης μπορεί να μειώσει τους κινδύνους που σχετίζονται με αυτήν.

4) ΧΡΗΣΗ ΚΑΙ ΦΡΟΝΤΙΔΑ ΗΛΕΚΤΡΙΚΩΝ ΕΡΓΑΛΕΙΩΝ

- α) **Μην ασκείτε υπερβολική δύναμη στο ηλεκτρικό εργαλείο. Χρησιμοποιείτε το σωστό ηλεκτρικό εργαλείο για την εφαρμογή.** Το σωστό ηλεκτρικό εργαλείο θα εκτελέσει την εργασία καλύτερα και ασφαλέστερα, με την ένταση χρήσης για την οποία σχεδιάστηκε.
- β) **Μη χρησιμοποιείτε το ηλεκτρικό εργαλείο αν ο διακόπτης δεν το ενεργοποιεί ή δεν το απενεργοποιεί.** Τα ηλεκτρικά εργαλεία που δεν είναι δυνατόν να ελεγχθούν μέσω του διακόπτη είναι επικίνδυνα και πρέπει να επισκευάζονται.
- γ) **Αποσυνδέστε το φως από την πηγή ρεύματος ή την μπαταρία από το ηλεκτρικό εργαλείο πριν πραγματοποιήσετε οποιεσδήποτε ρυθμίσεις, αλλάξτε αξεσουάρ ή αποθηκεύσετε τα ηλεκτρικά εργαλεία.** Τέτοια προληπτικά μέτρα ασφαλείας μειώνουν το κίνδυνο αθέλητης εκκίνησης του ηλεκτρικού εργαλείου.
- δ) **Όταν δε χρησιμοποιείτε το ηλεκτρικό εργαλείο, φυλάσσετε το μακριά από παιδιά και μην αφήνετε να το χρησιμοποιούν άτομα που δεν είναι εξοικειωμένα με αυτό ή με τις παρούσες οδηγίες.** Τα ηλεκτρικά εργαλεία είναι επικίνδυνα στα χέρια μη εκπαιδευμένων χρηστών.
- ε) **Συντηρείτε τα ηλεκτρικά εργαλεία. Ελέγχετε για κακή ευθυγράμμιση ή μάγκωμα των κινούμενων μερών, για θραύση εξαρτημάτων και για οποιαδήποτε άλλη κατάσταση που μπορεί να επηρεάσει τη λειτουργία**

του ηλεκτρικού εργαλείου. Αν υπάρχει ζημιά, φροντίστε να επισκευαστεί το ηλεκτρικό εργαλείο πριν τη χρήση του. Πολλά ατυχήματα προκαλούνται από κακοσυντηρημένα ηλεκτρικά εργαλεία.

- στ) **Διατηρείτε τα κοπτικά εργαλεία ακονισμένα και καθαρά.** Τα σωστά συντηρημένα κοπτικά εργαλεία με ακονισμένες ακμές σημειώνουν λιγότερες εμπλοκές και ελέγχονται ευκολότερα.
- ζ) **Χρησιμοποιείτε το ηλεκτρικό εργαλείο, τα αξεσουάρ και τα εξαρτήματα εργασίας του εργαλείου κ.λπ. σύμφωνα με τις παρούσες οδηγίες, λαμβάνοντας υπόψη τις συνθήκες εργασίας και την προς εκτέλεση εργασία.** Η χρήση του ηλεκτρικού εργαλείου για εργασίες διαφορετικές από τις προβλεπόμενες θα μπορούσε να οδηγήσει σε επικίνδυνη κατάσταση.

5) ΧΡΗΣΗ ΚΑΙ ΦΡΟΝΤΙΔΑ ΕΡΓΑΛΕΙΩΝ ΜΠΑΤΑΡΙΑΣ

- α) **Να επαναφορτίσετε μόνο με το φορτιστή που καθορίζει ο κατασκευαστής.** Ένας φορτιστής που είναι κατάλληλος για ένα τύπο μπαταρίας μπορεί να δημιουργήσει κίνδυνο πυρκαγιάς όταν χρησιμοποιείται με άλλη μπαταρία.
- β) **Χρησιμοποιείτε τα εργαλεία μόνο με τις ειδικές, προβλεπόμενες μπαταρίες.** Η χρήση οποιωνδήποτε άλλων μπαταριών μπορεί να δημιουργήσει κίνδυνο τραυματισμού και πυρκαγιάς.
- γ) **Όταν μια μπαταρία δεν χρησιμοποιείται, διατηρείτε την μακριά από άλλα μεταλλικά αντικείμενα όπως συνδετήρες, νομίσματα, κλειδιά, βίδες ή άλλα μικρά μεταλλικά αντικείμενα που μπορούν να δημιουργήσουν σύνδεση από τον ένα πόλο στον άλλο.** Αν βραχυκυκλωθούν οι πόλοι της μπαταρίας μπορεί να προκληθούν εγκαύματα ή πυρκαγιά.
- δ) **Αν οι μπαταρίες υποστούν κακομεταχείριση, μπορεί να διαρρεύσει υγρό. Αποφύγετε την επαφή. Αν κατά λάθος έρθετε σε επαφή, ξεπλύνετε με νερό. Αν το υγρό έρθει σε επαφή με τα μάτια, ζητήστε επιπλέον και ιατρική βοήθεια.** Το υγρό που εξέρχεται από τη μπαταρία μπορεί να προκαλέσει ερεθισμούς ή εγκαύματα.

6) ΣΕΡΒΙΣ

- α) **Αναθέτετε το σέρβις του ηλεκτρικού σας εργαλείου σε εξειδικευμένο τεχνικό επισκευών που χρησιμοποιεί μόνο γνήσια ανταλλακτικά εξαρτήματα.** Έτσι θα εξασφαλίσετε τη διατήρηση της ασφάλειας του ηλεκτρικού εργαλείου.

Πρόσθετοι ειδικοί κανόνες ασφαλείας για κόφτη ντίζας

- Αυτός ο κόφτης ντίζας σπειρώματος προορίζεται για κοπή των παρακάτω υλικών και αξόνων (ντιζών) των εξής διαστάσεων σπειρώματος: Μαλακός (ήπιος) χάλυβας (M6 X 1, M8 X 1,25, M10 X 1,5, M12 X 1,75). Ανοξείδωτος χάλυβας (M6 X 1, M8 X 1,25, M10 X 1,5).
- Οι λεπίδες βιδολόγου που συνοδεύουν το εργαλείο προορίζονται μόνο για τα υλικά και τις διαστάσεις που καθορίζονται στον πίνακα Εφαρμογές της ενότητας Προβλεπόμενη χρήση.
- Κρατάτε το ηλεκτρικό εργαλείο από μωμωμένες επιφάνειες λαβής όταν εκτελείτε μια εργασία όπου το αξεσουάρ κοπής μπορεί να έρθει σε επαφή με αθέατα καλώδια. Αν το αξεσουάρ κοπής έρθει σε επαφή με καλώδιο υπό τάση, μπορεί να τεθούν υπό ηλεκτρική τάση και τα εκτεθειμένα μεταλλικά μέρη του ηλεκτρικού εργαλείου και να προκληθεί ηλεκτροπληξία στο χειριστή.
- Ελέγχετε το εργαλείο και τις λεπίδες βιδολόγου πριν τη χρήση. Αντικαθιστάτε τυχόν φθαρμένα ή ελαττωματικά εξαρτήματα. Ένα εργαλείο που έχει βλάβη ή δεν έχει συναρμολογηθεί σωστά ενδέχεται να σπάσει και να τραυματίσει τον χειριστή ή τους παρευρισκόμενους.
- ΠΟΤΕ μην πλησιάζετε οποιοδήποτε μέρος του σώματός σας κοντά στα εξαρτήματα κοπής. Μια στιγμή απροσεξίας κατά τη χρήση ηλεκτρικών εργαλείων μπορεί να προκαλέσει σοβαρό τραυματισμό.
- ΠΑΝΤΑ να φοράτε γάντια όταν χειρίζεστε ντίζες (άξονες) σπειρώματος. Το σπείρωμα και τα άκρα του μπορεί να είναι κοφτερά και ενδέχεται να προκληθεί σοβαρός τραυματισμός.
- Σταθεροποιήστε καλά το μέταλλο που θέλετε να κόψετε για να αποτρέψετε τη μετακίνησή του κατά την κοπή.
- Φοράτε πάντα υποδήματα ασφαλείας για να προστατεύετε τα πόδιά σας από τυχόν κοφτερά ρινίσματα που υπάρχουν στο δάπεδο.
- Διατηρείτε όλες τις βίδες σφιγμένες. Ελέγχετε περιοδικά τη σύσφιξη τους.
- Μην τοποθετείτε τίποτα στα ανοίγματα του περιβλήματος του μοτέρ.
- Πάντα να διατηρείτε απόσταση ασφαλείας από τα ακραία τμήματα που μπορεί να

πέσουν μετά την κοπή. Μπορεί να έχουν υψηλή θερμοκρασία, να είναι αιχμηρά και/ή βαριά.

- Τα ανοίγματα αερισμού συχνά καλύπτουν κινούμενα μέρη και θα πρέπει να αποφεύγονται. Τα χαλαρά ρούχα, τα κοσμήματα και τα μακριά μαλλιά μπορούν να πιαστούν σε κινούμενα μέρη.

Υπολειπόμενοι κίνδυνοι

Παρά την εφαρμογή των σχετικών κανονισμών ασφαλείας και την εφαρμογή διατάξεων ασφαλείας, ορισμένοι υπολειπόμενοι κίνδυνοι δεν μπορούν να αποφευχθούν. Αυτοί είναι:

- Βλάβη της ακοής.
- Κίνδυνος σωματικής βλάβης λόγω εκπινασσόμενων σωματιδίων.
- Κίνδυνος εγκαυμάτων επειδή τα αξεσουάρ θερμαίνονται πολύ κατά τη λειτουργία.
- Κίνδυνος σωματικής βλάβης λόγω παρατεταμένης χρήσης.

Σημάνσεις στο εργαλείο

Στο εργαλείο εμφανίζονται τα εξής εικονογράμματα:



Διαβάστε το εγχειρίδιο οδηγιών πριν τη χρήση.



Φοράτε προστασία ακοής.



Φοράτε προστασία ματιών.

ΘΕΣΗ ΚΩΔΙΚΟΥ ΗΜΕΡΟΜΗΝΙΑΣ

Ο κωδικός ημερομηνίας, ο οποίος περιλαμβάνει και το έτος κατασκευής, είναι τυπωμένος πάνω στην επιφάνεια του περιβλήματος η οποία συνδέει το εργαλείο και την μπαταρία.

Παράδειγμα:

2015 XX XX

Έτος κατασκευής

Σημαντικές οδηγίες ασφαλείας για Όλους τους φορτιστές μπαταρίας

ΦΥΛΑΞΤΕ ΑΥΤΕΣ ΤΙΣ ΟΔΗΓΙΕΣ: Το παρόν εγχειρίδιο περιέχει σημαντικές οδηγίες ασφάλειας και λειτουργίας για συμβατούς φορτιστές μπαταριών (ανατρέξτε στα **Τεχνικά στοιχεία**).

- Πριν χρησιμοποιήσετε το φορτιστή, διαβάστε όλες τις οδηγίες και τις επισημάνσεις προσοχής

πάνω στον φορτιστή, την μπαταρία και το προϊόν όπου χρησιμοποιείται η μπαταρία.



ΠΡΟΕΙΔΟΠΟΙΗΣΗ: Κίνδυνος ηλεκτροπληξίας. Μην επιτρέψετε να εισέλθει οποιοδήποτε υγρό μέσα στο φορτιστή. Μπορεί να προκληθεί ηλεκτροπληξία.



ΠΡΟΕΙΔΟΠΟΙΗΣΗ: Συνιστούμε τη χρήση ρελέ ρεύματος διαρροής, ονομαστικής τιμής 30mA ή μικρότερης.



ΠΡΟΣΟΧΗ: Κίνδυνος εγκαυμάτων. Για να μειώσετε τον κίνδυνο τραυματισμού, φορτίζετε μόνο επαναφορτιζόμενες μπαταρίες DEWALT. Άλλοι τύποι μπαταριών μπορεί να εκραγούν προκαλώντας τραυματισμό και ζημιά.



ΠΡΟΣΟΧΗ: Τα παιδιά θα πρέπει να βρίσκονται υπό επίβλεψη ώστε να διασφαλίζεται ότι δεν παίζουν με τη συσκευή.

ΕΠΙΣΗΜΑΝΣΗ: Υπό ορισμένες συνθήκες, με το φορτιστή συνδεδεμένο στην παροχή ρεύματος, οι εκτεθειμένες επαφές φόρτισης μέσα στο φορτιστή μπορεί να βραχυκυκλωθούν από ξένο υλικό. Τα ξένα υλικά με αγώγιμες ιδιότητες, όπως είναι, αλλά χωρίς περιορισμός σε αυτά, το σύρμα τριψίματος, το αλουμινόχαρτο ή οποιαδήποτε συσσώρευση μεταλλικών σωματιδίων, θα πρέπει να διατηρούνται μακριά από τις κοιλότητες των φορτιστών. Πάντα αποσυνδέετε το φορτιστή από την παροχή ρεύματος όταν δεν υπάρχει μπαταρία στην κοιλότητα. Αποσυνδέετε το φορτιστή από την πρίζα πριν επιχειρήσετε να τον καθαρίσετε.

- **Να βεβαιώνετε ότι το καλώδιο έχει διευθετηθεί έτσι ώστε να μην πατηθεί, να αποτελέσει αιτία παραπατήματος ή να υποβληθεί με άλλο τρόπο σε ζημιά ή καταπόνηση.**
 - **Μη χρησιμοποιήσετε καλώδιο επέκτασης εκτός αν είναι απολύτως απαραίτητο. Η χρήση ακατάλληλου καλωδίου επέκτασης μπορεί να προκαλέσει κίνδυνο πυρκαγιάς και ελαφράς ή θανατηφόρου ηλεκτροπληξίας.**
 - **Μην τοποθετείτε οποιοδήποτε αντικείμενο πάνω στο φορτιστή και μην τοποθετήσετε το φορτιστή σε μαλακή επιφάνεια που θα μπορούσε να αποφράξει τα ανοίγματα αερισμού και να γίνει αιτία ανάπτυξης υπερβολικής εσωτερικής θερμότητας. Τοποθετείτε το φορτιστή μακριά από οποιαδήποτε πηγή θερμότητας. Ο φορτιστής αερίζεται μέσω ανοιγμάτων στο πάνω και στο κάτω μέρος του περιβλήματος.**
 - **Μη χρησιμοποιήσετε τον φορτιστή αν το καλώδιο ή το φως του έχει υποστεί ζημιά — φροντίστε να αντικατασταθούν άμεσα.**
 - **Μη χρησιμοποιήσετε το φορτιστή αν έχει δεχτεί δυνατό χτύπημα, έχει πέσει ή αν έχει υποστεί ζημιά με οποιονδήποτε άλλο τρόπο. Παραδώστε τη συσκευή σε εξουσιοδοτημένο κέντρο σέρβις.**
 - **Μην αποσυναρμολογείτε τον φορτιστή. Παραδώστε τον σε εξουσιοδοτημένο κέντρο σέρβις όταν απαιτείται σέρβις ή επισκευή. Η λανθασμένη επανασυναρμολόγηση μπορεί να έχει ως αποτέλεσμα κίνδυνο ελαφράς ή θανατηφόρου ηλεκτροπληξίας ή πυρκαγιάς.**
 - Σε περίπτωση που το καλώδιο ρεύματος έχει υποστεί ζημιά, αυτό πρέπει να αντικατασταθεί άμεσα από τον κατασκευαστή, τον αντιπρόσωπό του για σέρβις ή άτομο με παρόμοια εξειδίκευση, ώστε να αποτραπεί οποιοσδήποτε κίνδυνος.
 - **Αποσυνδέετε τον φορτιστή από την πρίζα πριν επιχειρήσετε οποιοδήποτε καθαρισμό. Έτσι θα μειωθεί ο κίνδυνος ηλεκτροπληξίας. Με την αφαίρεση της μπαταρίας δεν μειώνεται αυτός ο κίνδυνος.**
 - **ΠΟΤΕ μην επιχειρήσετε να συνδέσετε δύο φορτιστές μαζί.**
 - **Ο φορτιστής έχει σχεδιαστεί για να λειτουργεί με κανονικό οικιακό ρεύμα 230 V. Μην επιχειρήσετε να τον χρησιμοποιήσετε με οποιαδήποτε άλλη τάση. Αυτό δεν ισχύει για το φορτιστή οχήματος.**
- **ΜΗΝ επιχειρήσετε να φορτίσετε την μπαταρία με οποιοσδήποτε φορτιστές εκτός από τους αναφερόμενους στο παρόν εγχειρίδιο. Ο φορτιστής και η μπαταρία έχουν σχεδιαστεί ειδικά για να λειτουργούν μαζί.**
 - **Αυτοί οι φορτιστές δεν προορίζονται για άλλες χρήσεις εκτός από φόρτιση επαναφορτιζόμενων μπαταριών DEWALT. Οποιοσδήποτε άλλες χρήσεις μπορεί να προκαλέσουν κίνδυνο πυρκαγιάς και ελαφράς ή θανατηφόρου ηλεκτροπληξίας.**
 - **Μην εκθέτετε τον φορτιστή σε βροχή ή χιόνι.**
 - **Τραβάτε το φως και όχι το καλώδιο όταν αποσυνδέετε τον φορτιστή. Έτσι θα μειωθεί ο κίνδυνος ζημιάς στο φως και το καλώδιο.**

ΦΥΛΑΞΤΕ ΑΥΤΕΣ ΤΙΣ ΟΔΗΓΙΕΣ

Φορτιστές

Οι φορτιστές DCB105, DCB107 και DCB112 δέχονται μπαταρίες 10,8 V, 14,4 V και 18 V Li-Ion XR (DCB140, DCB141, DCB142, DCB143, DCB144, DCB145, DCB180, DCB181, DCB182, DCB183, DCB184 και DCB185).

Οι φορτιστές DEWALT δεν απαιτούν καμία ρύθμιση και έχουν σχεδιαστεί για να λειτουργούν όσο το δυνατόν πιο απλά.











Διαδικασία φόρτισης (Εικ. [Fig.] 2)

1. Συνδέστε τον φορτιστή σε κατάλληλη πρίζα πριν τοποθετήσετε την μπαταρία.
2. Εισάγετε την μπαταρία (G) στον φορτιστή. Η κόκκινη λυχνία (φόρτισης) θα αναβοσβήνει συνεχώς υποδηλώνοντας ότι έχει αρχίσει η διαδικασία φόρτισης.
3. Η φόρτιση έχει ολοκληρωθεί όταν το κόκκινο φως είναι μόνιμα αναμμένο. Τότε η μπαταρία είναι πλήρως φορτισμένη και μπορείτε να τη χρησιμοποιήσετε ή να την αφήσετε τοποθετημένη στον φορτιστή.

ΣΗΜΕΙΩΣΗ: Για να εξασφαλίσετε μέγιστη απόδοση και μέγιστη ωφέλιμη ζωή των μπαταριών ιόντων λιθίου, φορτίστε πλήρως την μπαταρία πριν την πρώτη χρήση.

Διαδικασία φόρτισης

Ανατρέξτε στον παρακάτω πίνακα σχετικά με την κατάσταση φόρτισης των μπαταριών.

Ενδείξεις φόρτισης: DCB105	
 φορτίζει	— — — — —
 πλήρως φορτισμένη	—————
 καθυστέρηση ζεστής/κρύας μπαταρίας	— • — • — •
 αντικαταστήστε την μπαταρία	• • • • • • • •
Ενδείξεις φόρτισης: DCB107, DCB112, DCB113, DCB115	
 φορτίζει	— — — — — 
 πλήρως φορτισμένη	————— 
 καθυστέρηση ζεστής/κρύας μπαταρίας*	— — — — — ————— 

*DCB107, DCB112, DCB113, DCB115:

Στη διάρκεια αυτής της διαδικασίας, η κόκκινη λυχνία θα συνεχίσει να αναβοσβήνει, αλλά θα είναι αναμμένη μια κίτρινη ενδεικτική λυχνία. Αφού η μπαταρία φθάσει σε κατάλληλη

θερμοκρασία, η κίτρινη λυχνία θα σβήσει και ο φορτιστής θα συνεχίσει τη διαδικασία φόρτισης.

Οι συμβατοί φορτιστές δεν θα φορτίσουν μια μπαταρία που παρουσιάζει βλάβη. Ο φορτιστής θα υποδηλώσει τη βλάβη μπαταρίας μη ανάβοντας καθόλου τη λυχνία ή εμφανίζοντας την ακολουθία αναβοσβήσιματος: πρόβλημα μπαταριών ή φορτιστή.

ΣΗΜΕΙΩΣΗ: Αυτό θα μπορούσε να σημαίνει πρόβλημα με φορτιστή.

Αν ο φορτιστής υποδηλώνει πρόβλημα, δώστε τον φορτιστή και την μπαταρία για έλεγχο σε εξουσιοδοτημένο κέντρο σέρβις.

ΚΑΘΥΣΤΕΡΗΣΗ ΖΕΣΤΗΣ/ΚΡΥΑΣ ΜΠΑΤΑΡΙΑΣ

Αν ο φορτιστής ανιχνεύσει μπαταρία με υπερβολικά υψηλή ή χαμηλή θερμοκρασία, ξεκινά αυτόματα μια Καθυστέρηση ζεστής/κρύας μπαταρίας, αναστέλλοντας τη φόρτιση έως ότου η μπαταρία φθάσει σε κατάλληλη θερμοκρασία. Κατόπιν, ο φορτιστής αρχίζει αυτόματα τη φόρτιση της μπαταρίας. Αυτή η λειτουργία διασφαλίζει τη μέγιστη διάρκεια ζωής της μπαταρίας.

Μια κρύα μπαταρία θα φορτίζεται με περίπου τη μισή ταχύτητα από μια ζεστή μπαταρία. Η μπαταρία θα φορτίζεται με αυτήν τη μικρότερη ταχύτητα σε όλο τον κύκλο φόρτισης και δεν θα επιστρέψει στη μέγιστη ταχύτητα φόρτισης ακόμα και όταν η μπαταρία ζεσταθεί.

ΜΟΝΟ ΜΠΑΤΑΡΙΑΣ ΙΟΝΤΩΝ ΛΙΘΙΟΥ

Τα εργαλεία XR Li-Ion (ιόντων λιθίου) έχουν σχεδιαστεί με Ηλεκτρονικό Σύστημα Προστασίας το οποίο προστατεύει την μπαταρία από υπερφόρτωση, υπερθέρμανση ή βαθιά εκφόρτιση.

Το εργαλείο θα απενεργοποιηθεί αυτόματα αν ενεργοποιηθεί το ηλεκτρονικό σύστημα προστασίας. Αν συμβεί αυτό, τοποθετήστε την μπαταρία λιθίου-ιόντων στο φορτιστή έως ότου φορτιστεί πλήρως.

Σημαντικές οδηγίες ασφαλείας για Όλες τις μπαταρίες

Όταν παραγγέλλετε ανταλλακτικά μπαταριών, να βεβαιώνετε ότι έχετε συμπεριλάβει τον αριθμό καταλόγου και την τάση.

Η μπαταρία δεν είναι πλήρως φορτισμένη όταν τη βγάξετε από τη συσκευασία της. Πριν από τη χρήση της μπαταρίας και του φορτιστή, διαβάστε τις παρακάτω οδηγίες για την ασφάλεια. Στη συνέχεια, ακολουθήστε τις διαδικασίες φόρτισης που περιγράφονται.

ΔΙΑΒΑΣΤΕ ΟΛΕΣ ΤΙΣ ΟΔΗΓΙΕΣ

- **Μην φορτίζετε ή χρησιμοποιείτε μπαταρία σε εκρηκτικές ατμόσφαιρες, για παράδειγμα παρουσία εύφλεκτων υγρών, αερίων ή σκόνης.** Η εισαγωγή ή αφαίρεση της μπαταρίας από το φορτιστή μπορεί να προκαλέσει ανάφλεξη της σκόνης ή των αναθυμιάσεων.
- **Ποτέ μην βάζετε με δύναμη την μπαταρία στον φορτιστή. Μην τροποποιήσετε τη μπαταρία με οποιονδήποτε τρόπο για να ταιριάξει με μη συμβατό φορτιστή, διότι η μπαταρία μπορεί να σπάσει προκαλώντας σοβαρό τραυματισμό.**
- Φορτίζετε τις μπαταρίες μόνο με φορτιστές DEWALT.
- **ΜΗ βρέχετε το προϊόν και μην το βυθίζετε σε νερό ή άλλα υγρά.**
- **Μην αποθηκεύετε ή χρησιμοποιείτε το εργαλείο και την μπαταρία σε χώρους όπου η θερμοκρασία μπορεί να φθάσει ή να υπερβεί τους 40°C (105°F) (όπως εξωτερικά στέγαστρα ή μεταλλικά κτίρια το καλοκαίρι).**



ΠΡΟΕΙΔΟΠΟΙΗΣΗ: Ποτέ μην επιχειρήσετε να ανοίξετε την μπαταρία για οποιονδήποτε λόγο. Αν το περίβλημα της μπαταρίας είναι ραγισμένο ή έχει υποστεί ζημιά, μην την τοποθετείτε στον φορτιστή. Μην συνθλίψετε, ρίξετε κάτω ή προσενηύσετε ζημιά στην μπαταρία. Μην χρησιμοποιήσετε μπαταρία ή φορτιστή που έχει δεχθεί ισχυρό χτύπημα, έχει πέσει, έχει πατηθεί από όχημα ή έχει υποστεί ζημιά με οποιονδήποτε τρόπο (π.χ τρυπηθεί με καρφί, χτυπηθεί με σφυρί, πατηθεί). Μπορεί να προκληθεί ελαφρά ή θανατηφόρος ηλεκτροπληξία. Οι μπαταρίες που έχουν υποστεί ζημιά πρέπει να παραδίδονται στο κέντρο σέρβις για ανακύκλωση.



ΠΡΟΣΟΧΗ: Όταν δεν χρησιμοποιείται το εργαλείο, τοποθετείτε το με την πλευρά του σε σταθερή επιφάνεια, όπου δεν θα αποτελέσει κίνδυνο λόγω παραπατήματος ή πτώσης. Ορισμένα εργαλεία με μεγάλες μπαταρίες μπορούν να στέκονται όρθια πάνω στην μπαταρία αλλά μπορεί να πέσουν εύκολα αν σπρωχτούν.

ΕΙΔΙΚΕΣ ΟΔΗΓΙΕΣ ΑΣΦΑΛΕΙΑΣ ΓΙΑ ΠΡΟΪΟΝΤΑ ΙΟΝΤΩΝ ΛΙΘΙΟΥ (LI-ION)

- **Μην ρίξετε τη μπαταρία στη φωτιά ακόμα και αν έχει σοβαρή βλάβη ή έχει**

αχρηστευθεί εντελώς. Η μπαταρία μπορεί να εκραγεί σε φωτιά. Κατά την καύση μπαταριών ιόντων λιθίου παράγονται τοξικές αναθυμιάσεις και υλικά.

- **Αν τα περιεχόμενα της μπαταρίας έρθουν σε επαφή με το δέρμα, πλύνετε αμέσως την περιοχή με ήπιο σαπούνι και νερό.** Αν το υγρό της μπαταρίας έρθει σε επαφή με το μάτι, ξεπλύνετε το ανοικτό μάτι με νερό για 15 λεπτά ή έως ότου σταματήσει ο ερεθισμός. Εάν απαιτείται ιατρική βοήθεια, ενημερώστε ότι ο ηλεκτρολύτης της μπαταρίας αποτελείται από υγρές οργανικές ανθρακικές ενώσεις και άλατα λιθίου.
- **Τα περιεχόμενα μιας ανοιγμένης μπαταρίας μπορεί να προκαλέσουν ερεθισμό του αναπνευστικού συστήματος.** Παρέχετε καθαρό αέρα. Αν τα συμπτώματα επιμένουν, ζητήστε ιατρική βοήθεια.



ΠΡΟΕΙΔΟΠΟΙΗΣΗ: Κίνδυνος εγκαυμάτων. Το υγρό της μπαταρίας μπορεί να αναφλεγεί αν εκτεθεί σε σπινθήρα ή φλόγα.

Μεταφορά

Οι μπαταρίες DEWALT συμμορφώνονται με όλους τους ισχύοντες κανονισμούς μεταφοράς προϊόντων, όπως αυτοί καθορίζονται από τα βιομηχανικά και νομικά πρότυπα, στα οποία περιλαμβάνονται οι Συστάσεις των Ηνωμένων Εθνών σχετικά με τη Μεταφορά επικίνδυνων αγαθών, οι Κανονισμοί μεταφοράς επικίνδυνων αγαθών της Διεθνούς Ένωσης Αερομεταφορών (IATA), οι Διεθνείς ναυτιλιακοί κανονισμοί περί επικίνδυνων αγαθών (IMDG) και η Ευρωπαϊκή συμφωνία για τις Διεθνείς οδικές μεταφορές επικίνδυνων αγαθών (ADR). Τα στοιχεία και οι μπαταρίες ιόντων λιθίου έχουν δοκιμαστεί σύμφωνα με το τμήμα 38.3 του Εγχειριδίου και Κριτηρίων Δοκιμών των Συστάσεων των Ηνωμένων Εθνών σχετικά με τη μεταφορά επικίνδυνων αγαθών.

Στις περισσότερες περιπτώσεις, η αποστολή μιας μπαταρίας DEWALT θα εξαιρείται από την ταξινόμηση ως πλήρως ρυθμιζόμενο επικίνδυνο υλικό Κατηγορίας 9. Γενικά, οι δύο περιπτώσεις όπου χρειάζεται μεταφορά Κατηγορίας 9 είναι:

1. Αεροπορική μεταφορά περισσότερων από δύο μπαταριών ιόντων λιθίου DEWALT όταν η συσκευασία περιέχει μόνο μπαταρίες (όχι εργαλεία) και
2. Οποιαδήποτε μεταφορά περιλαμβάνει μπαταρία ιόντων λιθίου με χωρητικότητα μεγαλύτερη των 100 Βαττωρών (Wh). Σε όλες τις μπαταρίες ιόντων λιθίου, η χωρητικότητα

σε Βαττώρες αναγράφεται επάνω στο περιβλήμα.

Ανεξάρτητα από το αν μια αποστολή θεωρείται εξαιρούμενη ή πλήρως ρυθμιζόμενη, αποτελεί ευθύνη του αποστολέα να λάβει υπόψη του τους πιο πρόσφατους κανονισμούς για τις απαιτήσεις συσκευασίας, σήμανσης και τεκμηρίωσης.

Η μεταφορά μπαταριών μπορεί ενδεχομένως να γίνει αιτία πυρκαγιάς αν οι πόλοι της μπαταρίας έρθουν κατά λάθος σε επαφή με αγωγίμα υλικά. Κατά την μεταφορά μπαταριών να βεβαιώνεστε ότι οι πόλοι των μπαταριών είναι προστατευμένοι και καλά μονωμένοι από υλικά που θα μπορούσαν να έρθουν σε επαφή μαζί τους και να προκαλέσουν βραχυκύκλωμα.

Οι πληροφορίες που παρέχονται στην παρούσα ενότητα του εγχειριδίου, παρέχονται καλή τη πίστη και πιστεύεται ότι είναι ακριβείς κατά το χρόνο της σύνταξης του εγγράφου. Ωστόσο δεν παρέχεται καμία εγγύηση, ρητή ή συναγόμενη. Αποτελεί ευθύνη του αγοραστή να βεβαιωθεί ότι οι δραστηριότητες του συμμορφώνονται με τους εφαρμοστέους κανονισμούς.

Μπαταρία

ΤΥΠΟΣ ΜΠΑΤΑΡΙΑΣ

Το προϊόν DCS350 λειτουργεί με μπαταρία 18 volt. Μπορούν να χρησιμοποιηθούν οι μπαταρίες των DCB180, DCB181, DCB182, DCB183, DCB184 και DCB185. Για περισσότερες πληροφορίες ανατρέξτε στα **Τεχνικά στοιχεία**.

Υποδείξεις αποθήκευσης

1. Το καλύτερο μέρος φύλαξης είναι ένα δροσερό και ξηρό μέρος, μακριά από άμεση ηλιακή ακτινοβολία και από υπερβολική ζέστη ή κρύο. Για τη βέλτιστη απόδοση και διάρκεια ζωής της μπαταρίας, όταν δεν χρησιμοποιούνται αποθηκεύετε τις μπαταρίες σε θερμοκρασία δωματίου.
2. Για μεγάλο χρόνο φύλαξης, για τα καλύτερα αποτελέσματα συνιστάται να αποθηκεύετε την μπαταρία πλήρως φορτισμένη, σε δροσερό, ξηρό μέρος, εκτός του φορτιστή.

ΣΗΜΕΙΩΣΗ: Οι μπαταρίες δεν πρέπει να αποθηκεύονται τελείως εκφορτισμένες. Η μπαταρία θα χρειαστεί να επαναφορτιστεί πριν τη χρήση.

Ετικέτες πάνω στο φορτιστή και την μπαταρία

Επιπλέον των εικονογραμμάτων που χρησιμοποιούνται στο εγχειρίδιο αυτό, οι ετικέτες πάνω στο φορτιστή και την μπαταρία μπορεί να δείχνουν τα εξής εικονογράμματα:



Διαβάστε το εγχειρίδιο οδηγιών πριν τη χρήση.



Ανατρέξτε στα **Τεχνικά στοιχεία** για το χρόνο φόρτισης.



Η μπαταρία φορτίζεται.



Η μπαταρία φορτίστηκε.



Η μπαταρία είναι ελαττωματική.



Καθυστέρηση ζεστής/κρύας μπαταρίας.



Μην σκαλίζετε τη μπαταρία με αγωγίμα αντικείμενα.



Μην φορτίζετε μπαταρίες με βλάβη.



Μην εκθέτετε σε νερό.



Αντικαταστήστε αμέσως τα ελαττωματικά καλώδια.



Φόρτιση μόνο μεταξύ 4 °C και 40 °C.



Μόνο για χρήση σε εσωτερικό χώρο.



Απορρίπτετε την μπαταρία με περιβαλλοντικά φιλικό τρόπο.



Φορτίζετε τις μπαταρίες DEWALT μόνο με τους προβλεπόμενους φορτιστές DEWALT. Η φόρτιση μπαταριών εκτός των προβλεπόμενων μπαταριών DEWALT χρησιμοποιώντας φορτιστή DEWALT μπορεί να προκαλέσει έκρηξη τους ή άλλες επικίνδυνες καταστάσεις.



Μην πετάτε την μπαταρία σε φωτιά.

Περιεχόμενα συσκευασίας

Η συσκευασία περιέχει:

- 1 Κόφτης ντίζας
 - 1 Εγχειρίδιο οδηγιών
- Ελέγξτε για ζημιά στο εργαλείο, εξαρτήματα ή παρελκόμενα, που μπορεί να προκλήθηκε κατά τη μεταφορά.

- Αφιερώστε χρόνο για να διαβάσετε σχολαστικά και να κατανοήσετε αυτό το εγχειρίδιο πριν τη χρήση του προϊόντος.

Περιγραφή (Εικ. 1)



ΠΡΟΕΙΔΟΠΟΙΗΣΗ: Ποτέ μην τροποποιήσετε το ηλεκτρικό εργαλείο ή οποιοδήποτε μέρος του. Θα μπορούσε να προκύψει ζημιά ή τραυματισμός.

- A. Διακόπτης σκανδάλης
- B. Κουμπί επαναφοράς/απασφάλισης
- C. Ακίνητη λεπίδα βιολόγου
- D. Κινούμενη λεπίδα βιολόγου
- E. Κλειδί άλλην
- F. Άγκιστρο ανάρτησης
- G. Μπαταρία
- H. Κουμπί απελευθέρωσης μπαταρίας
- I Φως εργασίας LED
- J. Μπουλονία λεπίδας βιολόγου

ΠΡΟΒΛΕΠΟΜΕΝΗ ΧΡΗΣΗ

Ο κόφτης ντίζας σπειρώματος προορίζεται για εργασίες κοπής.

ΜΗ χρησιμοποιείτε το προϊόν υπό συνθήκες έντονης υγρασίας ή παρουσία εύφλεκτων υγρών ή αερίων.

Αυτός ο κόφτης ντίζας είναι ένα επαγγελματικό ηλεκτρικό εργαλείο.

ΜΗΝ αφήνετε παιδιά να έρθουν σε επαφή με το εργαλείο. Απαιτείται επίβλεψη όταν το εργαλείο το χρησιμοποιούν άπειροι χρήστες.

- **Μικρά παιδιά και εξασθενημένα άτομα.** Αυτή η συσκευή δεν προορίζεται για χρήση χωρίς επίβλεψη από μικρά παιδιά ή εξασθενημένα άτομα.
- Αυτό το προϊόν δεν προορίζεται για χρήση από άτομα (περιλαμβανομένων παιδιών) με μειωμένες σωματικές, αισθητηριακές ή πνευματικές ικανότητες, ή με έλλειψη εμπειρίας και γνώσης, εκτός αν σε αυτά έχει παρασχεθεί από άτομο υπεύθυνο για την ασφάλειά τους επίβλεψη ή εκπαίδευση σχετικά με τη χρήση της συσκευής. Τα παιδιά δεν πρέπει να μένουν ποτέ μόνα τους με αυτό το προϊόν.

ΝΑ ΜΗΝ χρησιμοποιείται για κοπή σκληρυμένων μπουλονιών, σπειρώματα διαφορετικών διαστάσεων ή νιζών (αξόνων) ενίσχυσης.

ΣΥΝΙΣΤΩΜΕΝΕΣ ΕΦΑΡΜΟΓΕΣ

	Διάσταση ντίζας (άξονα)
Μαλακός (ήπιος) χάλυβας	M6 x 1 M8 x 1,25 M10 x 1,5 M12 x 1,75
Ανοξείδωτος χάλυβας	M6 x 1 M8 x 1,25 M10 x 1,5

Ηλεκτρική ασφάλεια

Το ηλεκτρικό μοτέρ έχει σχεδιαστεί μόνο για μία τάση. Ελέγχετε πάντα ότι η τάση της μπαταρίας αντιστοιχεί στην τάση που αναγράφεται στην πινακίδα στοιχείων. Επίσης βεβαιωθείτε ότι η τάση του φορτιστή σας αντιστοιχεί σ' αυτή του ρεύματος δικτύου.



Ο φορτιστής DEWALT διαθέτει διπλή μόνωση σύμφωνα με το πρότυπο EN 60335. Επομένως δεν απαιτείται αγωγός γείωσης.

Αν το καλώδιο προφοδοσίας υποστεί ζημιά, τότε πρέπει να αντικατασταθεί από ειδικά κατασκευασμένο καλώδιο, το οποίο διατίθεται μέσω του δικτύου σέρβις της DEWALT.

Χρήση καλωδίου επέκτασης

Δεν πρέπει να χρησιμοποιείτε καλώδιο επέκτασης εκτός αν είναι απολύτως απαραίτητο. Να χρησιμοποιείτε εγκεκριμένο καλώδιο επέκτασης κατάλληλο για την κατανάλωση ισχύος του φορτιστή σας (βλέπε **Τεχνικά στοιχεία**). Η ελάχιστη διατομή αγωγού είναι 1 mm² και το μέγιστο μήκος είναι 30 m.

Όταν χρησιμοποιείτε καλώδιο σε καρούλι, πάντα ξετυλίγετε τελείως το καλώδιο.

ΣΥΝΑΡΜΟΛΟΓΗΣΗ ΚΑΙ ΡΥΘΜΙΣΕΙΣ



ΠΡΟΕΙΔΟΠΟΙΗΣΗ: Για να μειώσετε τον κίνδυνο σοβαρού τραυματισμού, απενεργοποιείτε το εργαλείο και αποσυνδέετε την μπαταρία πριν κάνετε οποιοδήποτε ρυθμίσεις ή πριν αφαιρέσετε/τοποθετήσετε παρελκόμενα ή αξεσουάρ. Τυχόν αθέλητη εκκίνηση μπορεί να προκαλέσει τραυματισμό.



ΠΡΟΕΙΔΟΠΟΙΗΣΗ: Χρησιμοποιείτε μόνο μπαταρίες και φορτιστές DEWALT.

Εισαγωγή και αφαίρεση μπαταρίας από το εργαλείο (Εικ. 2)

ΣΗΜΕΙΩΣΗ: Βεβαιωθείτε ότι η μπαταρία (G) είναι πλήρως φορτισμένη.

ΓΙΑ ΝΑ ΤΟΠΟΘΕΤΗΣΕΤΕ ΤΗΝ ΜΠΑΤΑΡΙΑ ΣΤΗ ΛΑΒΗ ΤΟΥ ΕΡΓΑΛΕΙΟΥ

1. Ευθυγραμμίστε την μπαταρία (G) με τις αυλακώσεις που υπάρχουν στο εσωτερικό της λαβής του εργαλείου (Εικ. 2).
2. Σπρώξτε μέσα στη λαβή μέχρι να εφαρμόσει πλήρως η μπαταρία στο εργαλείο και βεβαιωθείτε ότι ακούστηκε ο χαρακτηριστικός ήχος ασφάλισης.

ΓΙΑ ΝΑ ΑΦΑΙΡΕΣΕΤΕ ΤΗΝ ΜΠΑΤΑΡΙΑ ΑΠΟ ΤΟ ΕΡΓΑΛΕΙΟ

1. Πιέστε το κουμπί απελευθέρωσης (H) και τραβήξτε σταθερά την μπαταρία έξω από τη λαβή του εργαλείου.
2. Εισάγετε την μπαταρία στον φορτιστή, όπως περιγράφεται στο τμήμα περί φορτιστή του παρόντος εγχειριδίου.

ΜΠΑΤΑΡΙΕΣ ΜΕ ΔΕΙΚΤΗ ΦΟΡΤΙΟΥ (ΕΙΚ. 2)

Ορισμένες μπαταρίες DEWALT περιλαμβάνουν δείκτη φορτίου. Αυτός αποτελείται από τρεις πράσινες λυχνίες LED που υποδηλώνουν το επίπεδο του φορτίου που απομένει στην μπαταρία.

Για να ενεργοποιήσετε τον δείκτη φορτίου, πατήστε και κρατήστε πατημένο το κουμπί (X) του δείκτη φορτίου. Θα ανάψει ένας συνδυασμός των τριών πράσινων λυχνιών LED που είναι ενδεικτικός του επιπέδου του φορτίου που απομένει. Όταν το επίπεδο του φορτίου στη μπαταρία είναι κάτω από το χρησιμοποιήσιμο όριο, ο δείκτης φορτίου δεν θα ανάψει και η μπαταρία θα χρειαστεί να επαναφορτιστεί.

ΣΗΜΕΙΩΣΗ: Ο δείκτης φορτίου αποτελεί μόνο μια ένδειξη του φορτίου που έχει απομείνει στην μπαταρία. Δεν δείχνει τη λειτουργικότητα του εργαλείου και υπόκειται σε μεταβολές βάσει των εξαρτημάτων του προϊόντος, της θερμοκρασίας και της εφαρμογής του τελικού χρήστη.

Αφαίρεση, αλλαγή ή/και αντικατάσταση των λεπίδων βιδολόγου (Εικ. 1, 3)



ΠΡΟΕΙΔΟΠΟΙΗΣΗ: Μην επιχειρήσετε ποτέ να επισκευάσετε μια φθαρμένη λεπίδα βιδολόγου. Αυτό ενδέχεται να επηρεάσει την αντοχή της λεπίδας βιδολόγου και να προκληθεί σοβαρός

τραυματισμός. Απορρίψτε ολόκληρο το σετ και αντικαταστήστε το με καινούριο.

Το εργαλείο διαθέτει μία ακίνητη (C) και μία κινούμενη λεπίδα βιδολόγου (D). Κάθε λεπίδα βιδολόγου διαθέτει τέσσερις πλευρές διαμόρφωσης σπειρώματος, διαφορετικών διαστάσεων. Ο προσανατολισμός των λεπίδων βιδολόγου είναι πολύ σημαντικός κατά την αλλαγή ή την αντικατάστασή τους.

1. Ξεσφίξτε και τα δύο μπουλόνια των λεπίδων βιδολόγου (K) αριστερόστροφα, χρησιμοποιώντας το συνοδευτικό κλειδί άλλην (E).
2. Εάν η επιθυμητή διάσταση σπειρώματος είναι υπερβολικά φθαρμένη, τότε αντικαταστήστε και τις δύο με ένα καινούριο σετ.
3. Τοποθετήστε τις λεπίδες βιδολόγου έτσι ώστε να ευθυγραμμίζεται η ίδια διάσταση σπειρώματος στην ακίνητη και την κινούμενη λεπίδα. Βεβαιωθείτε ότι οι επισημασμένες όψεις κοπής (Εικόνα 3) αντικρίζουν η μία την άλλη.

ΣΗΜΕΙΩΣΗ: Βεβαιωθείτε ότι οι λεπίδες βιδολόγου έχουν εφαρμόσει στις κάθετες επιφάνειες των σιαγόνων της ακίνητης λεπίδας (C) και της κινούμενης λεπίδας (D) προτού τις σφίξετε.

4. Σφίξτε τα μπουλόνια των λεπίδων βιδολόγου (J) δεξιόστροφα, χρησιμοποιώντας το κλειδί άλλην (E).
5. Τοποθετήστε την μπαταρία και λειτουργήστε το εργαλείο χωρίς φορτίο για να ελέγξετε τη σωστή συναρμολόγηση και ευθυγράμμιση του, προτού προχωρήσετε σε κοπή.



ΠΡΟΣΟΧΗ: Εάν τα μπουλόνια των λεπίδων βιδολόγου ή το κλειδί άλλην χαθούν ή φθαρούν, τότε αντικαταστήστε τα με τα ίδια ακριβώς εξαρτήματα. Τα ανταλλακτικά που συνιστώνται για χρήση με το εργαλείο σας διατίθενται έναντι πρόσθετης χρέωσης στον τοπικό σας αντιπρόσωπο ή σε εξουσιοδοτημένο κέντρο σέρβις. Χρησιμοποιείτε πάντα ίδια ανταλλακτικά.

ΛΕΙΤΟΥΡΓΙΑ

Οδηγίες χρήσης



ΠΡΟΕΙΔΟΠΟΙΗΣΗ: Τηρείτε πάντοτε τις οδηγίες ασφαλείας και τους ισχύοντες κανονισμούς.



ΠΡΟΕΙΔΟΠΟΙΗΣΗ: Για να μειώσετε τον κίνδυνο σοβαρού τραυματισμού, απενεργοποιείτε το εργαλείο και αποσυνδέετε την μπαταρία πριν κάνετε οποιαδήποτε ρυθμίσεις ή πριν αφαιρέσετε/τοποθετήσετε παρελκόμενα ή αξεσουάρ. Τυχόν αθέλητη εκκίνηση μπορεί να προκαλέσει τραυματισμό.



ΠΡΟΕΙΔΟΠΟΙΗΣΗ: Κίνδυνος κοψιμάτων. ΠΟΤΕ μην πλησιάζετε οποιοδήποτε μέρος του σώματός σας κοντά στα εξαρτήματα κοπής. Ενδέχεται να προκληθεί σοβαρός τραυματισμός.



ΠΡΟΕΙΔΟΠΟΙΗΣΗ: Κίνδυνος κοψιμάτων. Για να μειώσετε τον κίνδυνο σοβαρού τραυματισμού, ΜΗ χρησιμοποιείτε τον κόφτη ντίζας με οποιοδήποτε αξεσουάρ ή παρελκόμενο εκτός αυτών που προτείνει η DEWALT.



ΠΡΟΕΙΔΟΠΟΙΗΣΗ: Κίνδυνος κοψιμάτων. Πάντα να φοράτε γάντια όταν χειρίζεστε ντίζες (άξονες) σπειρώματος. Το σπείρωμα και τα άκρα του μπορεί να είναι κοφτερά και ενδέχεται να προκληθεί σοβαρός τραυματισμός.

Σωστή τοποθέτηση των χεριών (Εικ. 6)



ΠΡΟΕΙΔΟΠΟΙΗΣΗ: Για να μειώσετε τον κίνδυνο σοβαρού τραυματισμού, να χρησιμοποιείτε ΠΑΝΤΑ τη σωστή θέση των χεριών όπως δείχνει η εικόνα.



ΠΡΟΕΙΔΟΠΟΙΗΣΗ: Για να μειώσετε τον κίνδυνο σοβαρού τραυματισμού, να διατηρείτε ΠΑΝΤΑ σταθερή λαβή σε αναμονή τυχόν επικίνδυνης αντίδρασης.

Για τη σωστή τοποθέτηση των χεριών απαιτείται ένα χέρι στην κύρια λαβή με το άλλο χέρι να σταθεροποιεί το τεμάχιο εργασίας.

Διακόπτης σκανδάλης (Εικ. 4)



ΠΡΟΕΙΔΟΠΟΙΗΣΗ: Το εργαλείο αυτό δεν έχει πρόβλεψη για ασφάλιση του διακόπτη σκανδάλης στη θέση ενεργοποίησης και αυτός δεν πρέπει ποτέ να ασφαρίζεται στη θέση ενεργοποίησης με άλλα μέσα.

Για να θέσετε σε λειτουργία το εργαλείο, πατήστε το διακόπτη σκανδάλης (A). Για να απενεργοποιήσετε το εργαλείο, ελευθερώστε τη σκανδάλη.

Κουμπί επαναφοράς/ασφάλισης(Εικ.4)



Κοπή



Ασφάλιση

Επαναφορά/
Επιστροφή

Το ελατηριωτό κουμπί επαναφοράς/ασφάλισης (B) καθορίζει την κατεύθυνση περιστροφής του εργαλείου και επίσης χρησιμεύει ως κουμπί ασφάλισης στην απενεργοποιημένη κατάσταση.

Για να επιλέξετε την κανονική λειτουργία κοπής, ελευθερώστε τη σκανδάλη και πατήστε το κουμπί επαναφοράς/ασφάλισης από τη δεξιά πλευρά του εργαλείου.

Η μεσαία θέση του κουμπιού ασφαρίζει το εργαλείο στη θέση απενεργοποίησης. Όταν αλλάξετε τη θέση του κουμπιού επαναφοράς/ασφάλισης, να βεβαιώνετε ότι έχει ελευθερωθεί η σκανδάλη.

Για να επιλέξετε την επαναφορά, πατήστε και κρατήστε πατημένο το κουμπί επαναφοράς/ασφάλισης από την αριστερή πλευρά του εργαλείου.

ΕΠΙΣΗΜΑΝΣΗ: Ο κόφτης ντίζας ενδέχεται να μπλοκάρει κατά τη διάρκεια της κοπής είτε εξαιτίας εξαντλημένης μπαταρίας είτε εξαιτίας σκληρότερου ή μεγαλύτερου τεμαχίου εργασίας.

Εάν, για οποιονδήποτε λόγο, η μονάδα μπλοκάρει κατά τη διάρκεια της κοπής, πατήστε και κρατήστε πατημένο το ελατηριωτό κουμπί επαναφοράς/ασφάλισης (B) στη θέση επαναφοράς (αριστερή πλευρά) και τραβήξτε τη σκανδάλη (A) για να ανοίξουν οι σιαγόνες και να αφαιρεστεί το υλικό.

ΕΠΙΣΗΜΑΝΣΗ: Μην επιχειρείτε να κόψετε στην κατεύθυνση επαναφοράς. Ενδέχεται να προκληθεί βλάβη στο εργαλείο.

Φως εργασίας LED (Εικ. 5)



ΠΡΟΣΟΧΗ: Μην κοιτάζετε απευθείας στο φως εργασίας. Θα μπορούσε να προκύψει σοβαρή βλάβη των ματιών.

Πάνω από την περιοχή κοπής του εργαλείου υπάρχει ένα φως εργασίας (I). Το φως εργασίας ενεργοποιείται όταν πιέξετε το διακόπτη

σκανδάλης. Όσο παραμένει πατημένος ο διακόπτης σκανδάλης, παραμένει αναμμένο και το φως εργασίας.

ΣΗΜΕΙΩΣΗ: Το φως εργασίας προορίζεται για το φωτισμό της άμεσης επιφάνειας εργασίας και δεν προορίζεται για χρήση ως φακός.

Άγκιστρο ανάρτησης (Εικ. 1)



ΠΡΟΕΙΔΟΠΟΙΗΣΗ: Για να μειώσετε τον κίνδυνο τραυματισμού του χειριστή ή των παρευρισκομένων από πιθανή πτώση του κόφτη ντίζας σπειρώματος, φροντίστε να τον στηρίξετε επαρκώς όταν χρησιμοποιείτε το άγκιστρο ανάρτησης ή να τον τοποθετείτε σε ασφαλή και σταθερή θέση όταν δεν λειτουργεί. Διατηρείτε ελεύθερο τον χώρο κάτω από το εργαλείο για να μειώσετε τον κίνδυνο τραυματισμού ή ζημιάς από πιθανή πτώση του εργαλείου ή του κομμένου υλικού.

Ο κόφτης ντίζας σπειρώματος διαθέτει εύχρηστο άγκιστρο ανάρτησης (F) που σάς επιτρέπει να τον κρεμάτε σε κατάλληλο, σταθερό σημείο όταν δεν τον χρησιμοποιείτε.

Κοπή (Εικ. 7)



ΠΡΟΕΙΔΟΠΟΙΗΣΗ: Κίνδυνος κοψιμάτων. Πάντα να φοράτε γάντια όταν χειρίζεστε ντίζες (άξονες) σπειρώματος. Τα άκρα είναι κοφτερά και ενδέχεται να προκληθεί σοβαρός τραυματισμός.



ΠΡΟΣΟΧΗ: Το ελάχιστο μήκος κοπής μιας ντίζας σπειρώματος είναι 6 mm (1/4").

Για ακρίβεια στην εργασία, να στερεώνετε πάντα με ασφάλεια το τεμάχιο εργασίας πριν την κοπή.

ΕΠΙΣΗΜΑΝΣΗ: Προτού κόψετε, να βεβαιώνεστε ότι έχει επιλεγεί η σωστή διάσταση λεπίδας βιδολόγου για τη ντίζα σπειρώματος που θέλετε να κόψετε.

1. Τοποθετήστε την ντίζα σπειρώματος έτσι ώστε το υλικό να βρίσκεται μεταξύ της ακίνητης (C) και της κινούμενης λεπίδας βιδολόγου (D).
2. Ευθυγραμμίστε την ντίζα σπειρώματος με τις λεπίδες βιδολόγου.
3. Πιέστε τη σκανδάλη μέχρι το τεμάχιο εργασίας να κοπεί εντελώς.
4. Μόλις ο κόφτης έλθει στην ανοικτή θέση, ελευθερώστε τη σκανδάλη.

Όταν κόβετε σε σημεία πάνω από το κεφάλι σας, να βεβαιώνετε πάντα πριν την κοπή ότι το τεμάχιο εργασίας είναι στερεωμένο με ασφάλεια και ότι το κομμάτι της ντίζας που θα αποκοπεί δεν θα προκαλέσει κινδύνους.

ΣΥΝΤΗΡΗΣΗ

Το ηλεκτρικό σας εργαλείο DEWALT έχει σχεδιαστεί να λειτουργεί για μεγάλη χρονική περίοδο με ελάχιστη συντήρηση. Η συνεχής ικανοποιητική λειτουργία εξαρτάται από τη σωστή φροντίδα και τον τακτικό καθαρισμό του εργαλείου.



ΠΡΟΕΙΔΟΠΟΙΗΣΗ: Για να μειώσετε τον κίνδυνο σοβαρού τραυματισμού, απενεργοποιείτε το εργαλείο και αποσυνδέετε την μπαταρία πριν κάνετε οποιοδήποτε ρυθμίσεις ή πριν αφαιρέσετε/τοποθετήσετε παρελκόμενα ή αξεσουάρ. Τυχόν αθέλητη εκκίνηση μπορεί να προκαλέσει τραυματισμό.

Ο φορτιστής και η μπαταρία δεν επιδέχονται σέρβις.



Λίπανση

Το ηλεκτρικό σας εργαλείο δεν απαιτεί πρόσθετη λίπανση.



Καθαρισμός



ΠΡΟΕΙΔΟΠΟΙΗΣΗ: Απομακρύνετε βρομιάς και σκόνη από το κύριο περιβλήμα με ξηρό αέρα όποτε βλέπετε να συλλέγονται ακαθαρσίες μέσα και γύρω από τα ανοίγματα αερισμού. Φοράτε εγκεκριμένη προστασία ματιών και εγκεκριμένη μάσκα προστασίας από τη σκόνη, όταν εκτελείτε αυτή τη διαδικασία.



ΠΡΟΕΙΔΟΠΟΙΗΣΗ: Ποτέ μη χρησιμοποιήσετε διαλύτες ή άλλα σκληρά χημικά για τον καθαρισμό μη μεταλλικών εξαρτημάτων του εργαλείου. Τα χημικά αυτά μπορεί να εξασθενήσουν τα υλικά που χρησιμοποιούνται σ' αυτά τα εξαρτήματα. Χρησιμοποιείτε ένα πανί που έχει υγρανθεί μόνο με νερό και ήπιο σαπούνι. Ποτέ μην αφήσετε οποιοδήποτε υγρό να εισέλθει στο εργαλείο. Ποτέ μη βυθίσετε οποιοδήποτε μέρος του εργαλείου σε υγρό.

ΟΔΗΓΙΕΣ ΚΑΘΑΡΙΣΜΟΥ ΦΟΡΤΙΣΤΗ



ΠΡΟΕΙΔΟΠΟΙΗΣΗ: Κίνδυνος ηλεκτροπληξίας. Αποσυνδέετε το φορτιστή από την πρίζα ρεύματος AC πριν τον καθαρισμό. Οι ρύποι και το γράσο μπορούν να αφαιρεθούν από τις εξωτερικές επιφάνειες του φορτιστή με χρήση ενός πανιού ή μιας μαλακής, μη μεταλλικής βούρτσας. Μη χρησιμοποιείτε νερό ή οποιοδήποτε καθαριστικό διάλυμα.

Προαιρετικά αξεσουάρ



ΠΡΟΕΙΔΟΠΟΙΗΣΗ: Επειδή τα αξεσουάρ που δεν προσφέρει η DEWALT, δεν έχουν δοκιμαστεί με αυτό το προϊόν, η χρήση τέτοιων αξεσουάρ με αυτό το εργαλείο θα μπορούσε να είναι επικίνδυνη. Για να μειώσετε τον κίνδυνο τραυματισμού, με το προϊόν αυτό πρέπει να χρησιμοποιείτε μόνο αξεσουάρ που συνιστά η DEWALT.

Για περισσότερες πληροφορίες σχετικά με τα κατάλληλα αξεσουάρ συμβουλευτείτε το συνεργαζόμενο κατάστημα.

Προστασία του περιβάλλοντος



Χωριστή συλλογή. Το προϊόν αυτό δεν πρέπει να απορρίπτεται μαζί με τα κανονικά οικιακά απορρίμματα.



Εάν κάποια στιγμή διαπιστώσετε ότι το προϊόν DEWALT που έχετε στην κατοχή σας χρειάζεται αντικατάσταση ή δεν σας είναι πλέον χρήσιμο, μην το πετάξετε στα οικιακά απορρίμματα. Παραδώστε το προϊόν αυτό σε σημείο χωριστής συλλογής.



Η χωριστή συλλογή χρησιμοποιημένων προϊόντων και συσκευασιών επιτρέπει την ανακύκλωση και επαναχρησιμοποίηση των υλικών. Η επαναχρησιμοποίηση ανακυκλωμένων υλικών συντελεί στην αποτροπή της ρύπανσης του περιβάλλοντος και μειώνει την απαίτηση για πρώτες ύλες.

Οι τοπικοί κανονισμοί μπορεί να προβλέπουν τη χωριστή συλλογή ηλεκτρικών προϊόντων από τα νοικοκυριά σε δημοτικές θέσεις συγκέντρωσης απορριμμάτων ή από το κατάστημα όπου αγοράσατε ένα νέο προϊόν.

Η DEWALT παρέχει μια εγκατάσταση για τη συλλογή και ανακύκλωση προϊόντων DEWALT όταν αυτά έχουν φθάσει στο τέλος της ωφέλιμης ζωής τους. Για να αξιοποιήσετε αυτήν την

υπηρεσία, επιστρέψτε το προϊόν σας σε οποιονδήποτε εξουσιοδοτημένο αντιπρόσωπο επισκευών που θα τα συλλέξει για λογαριασμό μας.

Μπορείτε να βρείτε τη θέση του πλησιέστερου σε σας εξουσιοδοτημένου αντιπροσώπου επισκευών επικοινωνώντας με το τοπικό σας γραφείο DEWALT στη διεύθυνση που δίνεται στο παρόν εγχειρίδιο. Εναλλακτικά, μια λίστα εξουσιοδοτημένων αντιπροσώπων επισκευών της DEWALT και πλήρη στοιχεία για τις υπηρεσίες και τα άτομα επικοινωνίας είναι διαθέσιμα στο Διαδίκτυο στη διεύθυνση: www.2helpU.com.



Επαναφορτιζόμενη μπαταρία

Αυτή η μπαταρία μακράς διάρκειας ζωής πρέπει να επαναφορτίζεται όταν δεν είναι σε θέση να παράγει επαρκή ισχύ σε εργασίες που γίνοντουσαν εύκολα πιο πριν. Στο τέλος της τεχνικής του ζωής απορρίψτε το λαμβάνοντας κατάλληλα μέτρα προστασίας του περιβάλλοντός μας:

- Αφήστε την μπαταρία να εξαντληθεί τελείως και κατόπιν αφαιρέστε την από το εργαλείο.
- Τα στοιχεία ιόντων λιθίου είναι ανακυκλώσιμα. Παραδίδετε τις στο κατάστημα αγοράς ή σε τοπικό σταθμό ανακύκλωσης. Οι μπαταρίες που συλλέγονται θα ανακυκλώνονται ή θα απορρίπτονται με σωστό τρόπο.

Belgique et Luxembourg België en Luxemburg	DEWALT - Belgium BVBA Egide Walschaertsstraat 16 2800 Mechelen	Tel: NL 32 15 47 37 63 Tel: FR 32 15 47 37 64 Fax: 32 15 47 37 99	www.dewalt.be enduser.BE@SBDinc.com
Danmark	DEWALT Roskildevej 22 2620 Albertslund	Tel: 70 20 15 10 Fax: 70 22 49 10	www.dewalt.dk kundeservice.dk@sbdinc.com
Deutschland	DEWALT Richard Klinger Str. 11 65510 Idstein	Tel: 06126-21-1 Fax: 06126-21-2770	www.dewalt.de infodwge@sbdinc.com
Ελλάς	DEWALT (Ελλάς) Α.Ε. ΕΔΡΑ-ΓΡΑΦΕΙΑ : Στράβωνος 7 & Λ. Βουλιαγμένης, Γλυφάδα 166 74, Αθήνα SERVICE : Ημερος Τόπος 2 (Χάνι Αδάμ) – 193 00 Ασπρόπυργος	Τηλ: 00302108981616 Φαξ: 00302108983570	www.dewalt.gr Greece.Service@sbdinc.com
España	DEWALT Ibérica, S.C.A. Parc de Negocios "Mas Blau" Edificio Muntadas, c/Bergadà, 1, Of. A6 08820 El Prat de Llobregat (Barcelona)	Tel: 934 797 400 Fax: 934 797 419	www.dewalt.es respuesta.postventa@sbdinc.com
France	DEWALT 5, allée des Hêtres BP 30084, 69579 Limonest Cedex	Tel: 04 72 20 39 20 Fax: 04 72 20 39 00	www.dewalt.fr scufr@sbdinc.com
Schweiz Suisse Svizzera	DEWALT In der Luberzen 42 8902 Urdorf	Tel: 044 - 755 60 70 Fax: 044 - 730 70 67	www.dewalt.ch service@rofoag.ch
Ireland	DEWALT Calpe House Rock Hill Black Rock, Co. Dublin	Tel: 00353-2781800 Fax: 00353-2781811	www.dewalt.ie
Italia	DEWALT via Energypark 20871 Vimercate (MB), IT	Tel: 800-014353 39 039 9590200 Fax: 39 039 9590313	www.dewalt.it
Nederlands	DEWALT Netherlands BV Holtum Noordweg 35 6121 RE BORN, Postbus 83, 6120 AB BORN	Tel: 31 164 283 063 Fax: 31 164 283 200	www.dewalt.nl
Norge	DEWALT Postboks 4613, Nydalen 0405 Oslo	Tel: 45 25 13 00 Fax: 45 25 08 00	www.dewalt.no kundeservice.no@sbdinc.com
Österreich	DEWALT Werkzeug Vertriebsges m.b.H Oberlaaerstrasse 248, A-1230 Wien	Tel: 01 - 66116 - 0 Fax: 01 - 66116 - 614	www.dewalt.at service.austria@sbdinc.com
Portugal	DEWALT Limited, SARL Centro de Escritórios de Sintra Avenida Almirante Gago Coutinho, 132/134, Edificio 14 2710-418 Sintra	Tel: 214 66 75 00 Fax: 214 66 75 80	www.dewalt.pt resposta.posvenda@sbdinc.com
Suomi	DEWALT PL 47 00521 Helsinki	Puh: 010 400 4333 Faksi: 0800 411 340	www.dewalt.fi asiakaspalvelu.fi@sbdinc.com
Sverige	DEWALT Box 94 431 22 Mölndal	Tel: 031 68 61 60 Fax: 031 68 60 08	www.dewalt.se kundservice.se@sbdinc.com
Türkiye	KALE Hırdavat ve Makina A.Ş. Defterdar Mah. Savaklar Cad. No:15 Edirnekapı / Eyüp / İSTANBUL 34050 TÜRKİYE	Tel: 0212 533 52 55 Faks: 0212 533 10 05	www.dewalt.com.tr
United Kingdom	DEWALT, 210 Bath Road; Slough, Berks SL1 3YD	Tel: 01753-567055 Fax: 01753-572112	www.dewalt.co.uk emeaservice@sbdinc.com
Australia	DEWALT 82 Taryn Drive, Epping VIC 3076 Australia	Tel: Aust 1800 338 002 Tel: NZ 0800 339 258	www.dewalt.com.au www.dewalt.co.nz
Middle East Africa	DEWALT P.O. Box - 17164, Jebel Ali Free Zone (South), Dubai, UAE	Tel: 971 4 812 7400 Fax: 971 4 2822765	www.dewalt.ae Service.MEA@sbdinc.com