

**REMS Tiger ANC**  
**REMS Tiger ANC VE**  
**REMS Tiger ANC SR**  
**REMS Tiger ANC pneumatic**  
**REMS Panther ANC VE**  
**REMS Cat ANC VE**  
**REMS Akku-Cat ANV VE**



deu	<b>Betriebsanleitung</b>
eng	<b>Instruction Manual</b>
fra	<b>Notice d'utilisation</b>
ita	<b>Istruzioni d'uso</b>
spa	<b>Instrucciones de servicio</b>
nld	<b>Handleiding</b>
swe	<b>Bruksanvisning</b>
nor	<b>Bruksanvisning</b>
dan	<b>Brugsanvisning</b>
fin	<b>Käyttöohje</b>
por	<b>Manual de instruções</b>
pol	<b>Instrukcja obsługi</b>
ces	<b>Návod k použití</b>
slk	<b>Návod na obsluhu</b>
hun	<b>Kezelési utasítás</b>
hrv	<b>Upute za rad</b>
scg	<b>Uputstvo za rad</b>
slv	<b>Navodilo za uporabo</b>
ron	<b>Manual de utilizare</b>
rus	<b>Руководство по эксплуатации</b>
grc	<b>Οδηγίες χρήσης</b>
tur	<b>Kullanım kılavuzu</b>
bul	<b>Ръководство за експлоатация</b>
lit	<b>Naudojimo instrukcija</b>
lav	<b>Lietošanas instrukcija</b>
est	<b>Kasutusjuhend</b>

REMS-WERK  
Christian Föll und Söhne GmbH  
Maschinen- und Werkzeugfabrik  
Stuttgarter Straße 83  
D-71332 Waiblingen  
Telefon +49 (0) 71 51 17 07-0  
Telefax +49 (0) 71 51 17 07-110  
info@rems.de  
www.rems.de



Fig. 1

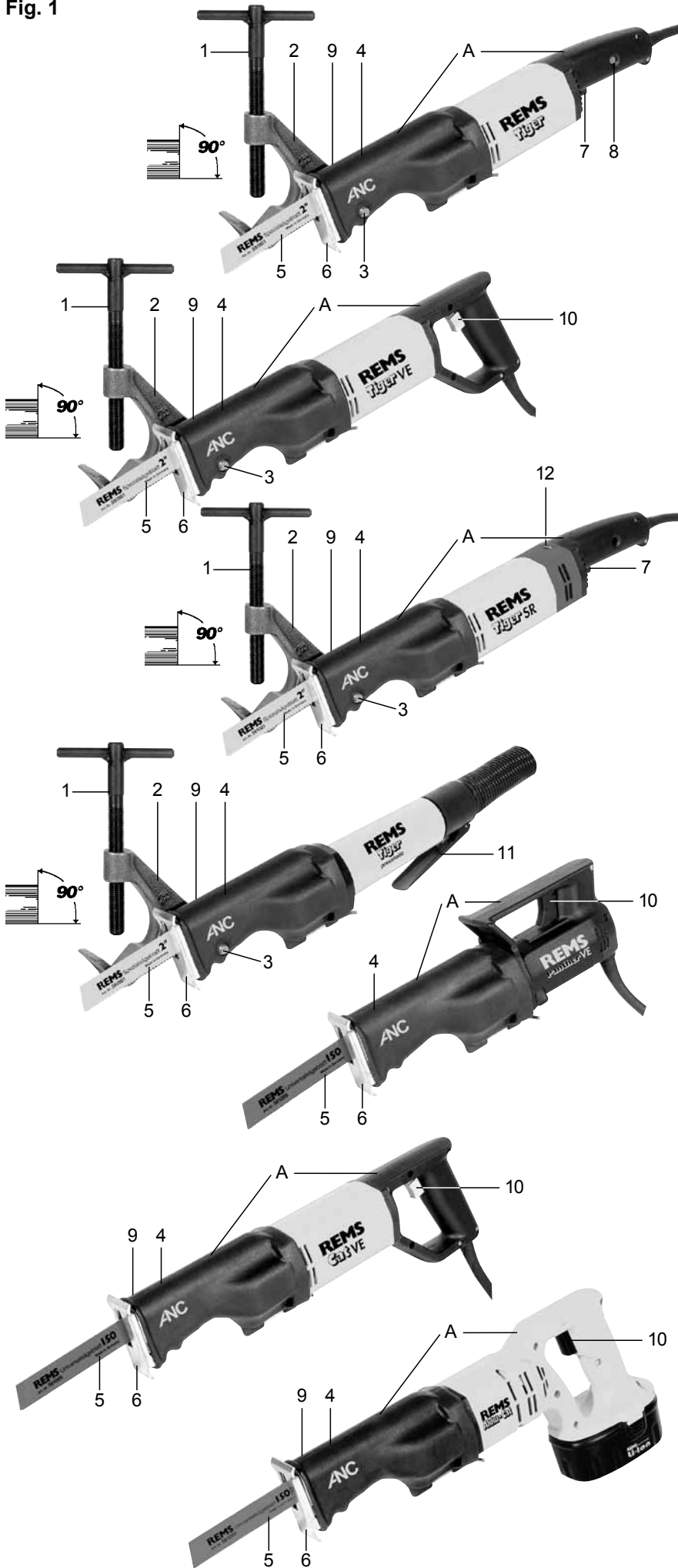

Fig. 2

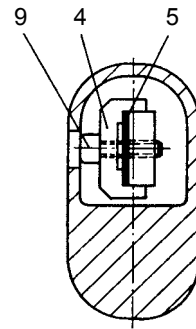

Fig. 3

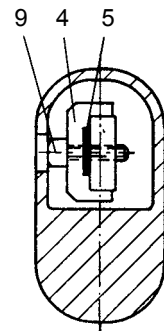
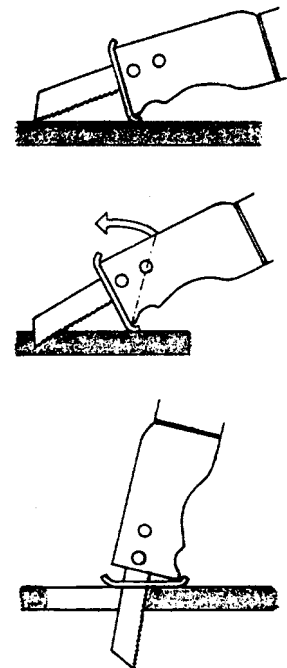

Fig. 4



## Originalbetriebsanleitung

Fig. 1–3

1	Spannspindel mit Knebel	8	Überlastschutz
2	Führungshalter	9	Klemmschraube
3	Lagerbolzen	10	Stufenloser Schalter
4	Sägeblattdruckstück	11	Hebel
5	Sägeblatt	12	Stellrad
6	Stütزشuh	"A"	Isolierte Grifffläche
7	Tippshalter		

## Allgemeine Sicherheitshinweise

**⚠️ WARNUNG** Sämtliche Anweisungen sind zu lesen. Fehler bei der Einhaltung der nachstehend aufgeführten Anweisungen können elektrischen Schlag, Brand und/oder schwere Verletzungen verursachen. Der nachfolgend verwendete Begriff „elektrisches Gerät“ bezieht sich auf netzbetriebene Elektrowerkzeuge (mit Netzkabel), auf akkubetriebene Elektrowerkzeuge (ohne Netzkabel), auf Maschinen und auf elektrische Geräte. Verwenden Sie das elektrische Gerät nur bestimmungsgemäß und unter Beachtung der allgemeinen Sicherheits- und Unfallverhütungsvorschriften.

BEWAHREN SIE ALLE SICHERHEITSHINWEISE UND ANWEISUNGEN FÜR DIE ZUKUNFT AUF.

### A) Arbeitsplatz

- a) Halten Sie Ihren Arbeitsbereich sauber und aufgeräumt. Unordnung und unbeluchtete Arbeitsbereiche können zu Unfällen führen.
- b) Arbeiten Sie mit dem elektrischen Gerät nicht in explosionsgefährdeter Umgebung, in der sich brennbare Flüssigkeiten, Gase oder Stäube befinden. Elektrische Geräte erzeugen Funken, die den Staub oder die Dämpfe entzünden können.
- c) Halten Sie Kinder und andere Personen während der Benutzung des elektrischen Gerätes fern. Bei Ablenkung können Sie die Kontrolle über das Gerät verlieren.

### B) Elektrische Sicherheit

- a) Der Anschlussstecker des elektrischen Gerätes muss in die Steckdose passen. Der Stecker darf in keiner Weise verändert werden. Verwenden Sie keine Adapterstecker gemeinsam mit Schutzgeerdeten elektrischen Geräten. Unveränderte Stecker und passende Steckdosen verringern das Risiko eines elektrischen Schlages. Ist das elektrische Gerät mit Schutzleiter ausgerüstet, darf es nur an Steckdosen mit Schutzkontakt angeschlossen werden. Betreiben Sie das elektrische Gerät auf Baustellen, in feuchter Umgebung, im Freien oder bei vergleichbaren Aufstellarten nur über eine 30 mA-Fehlerstrom-Schutzeinrichtung (FI-Schalter) am Netz.
- b) Vermeiden Sie Körperkontakt mit geerdeten Oberflächen, wie von Rohren, Heizungen, Herden und Kühlschränken. Es besteht ein erhöhtes Risiko durch elektrischen Schlag, wenn Ihr Körper geerdet ist.
- c) Halten Sie das Gerät von Regen oder Nässe fern. Das Eindringen von Wasser in ein Elektrogerät erhöht das Risiko eines elektrischen Schlages.
- d) Zweckentfremden Sie das Kabel nicht, um das Gerät zu tragen, aufzuhängen oder um den Stecker aus der Steckdose zu ziehen. Halten Sie das Kabel fern von Hitze, Öl, scharfen Kanten oder sich bewegenden Geräteteilen. Beschädigte oder verwickelte Kabel erhöhen das Risiko eines elektrischen Schlages.
- e) Wenn Sie mit einem elektrischen Gerät im Freien arbeiten, verwenden Sie nur Verlängerungskabel, die auch für den Außenbereich zugelassen sind. Die Anwendung eines für den Außenbereich geeigneten Verlängerungskabels verringert das Risiko eines elektrischen Schlages.

### C) Sicherheit von Personen

- Diese Geräte sind nicht bestimmt für die Benutzung von Personen (einschließlich Kindern) mit verminderten physischen, sensorischen oder geistigen Fähigkeiten, oder mangelnder Erfahrung und Wissen, es sei denn, sie wurden über die Benutzung des Gerätes von einer für ihre Sicherheit verantwortlichen Person instruiert oder kontrolliert. Kinder müssen kontrolliert werden, um sicherzustellen, dass sie nicht mit dem Gerät spielen.
- a) Seien Sie aufmerksam, achten Sie darauf, was Sie tun, und gehen Sie mit Vernunft an die Arbeit mit einem elektrischen Gerät. Benutzen Sie das elektrische Gerät nicht, wenn Sie müde sind oder unter dem Einfluss von Drogen, Alkohol oder Medikamenten stehen. Ein Moment der Unachtsamkeit beim Gebrauch des Gerätes kann zu ernsthaften Verletzungen führen.
  - b) Tragen Sie persönliche Schutzausrüstung und immer eine Schutzbrille. Das Tragen persönlicher Schutzausrüstung, wie Staubmaske, rutschfeste Sicherheitsschuhe, Schutzhelm oder Gehörschutz, je nach Art und Einsatz des elektrischen Gerätes, verringert das Risiko von Verletzungen.
  - c) Vermeiden Sie eine unbeabsichtigte Inbetriebnahme. Vergewissern Sie sich, dass der Schalter in der Position „AUS“ ist, bevor Sie den Stecker in die Steckdose stecken. Wenn Sie beim Tragen des elektrischen Gerätes den Finger am Schalter haben oder das Gerät eingeschaltet an die Stromversorgung anschließen, kann dies zu Unfällen führen. Überbrücken Sie niemals den Tippshalter.
  - d) Entfernen Sie Einstellwerkzeuge oder Schraubenschlüssel, bevor Sie das elektrische Gerät einschalten. Ein Werkzeug oder Schlüssel, der sich in einem drehenden Geräteteil befindet, kann zu Verletzungen führen. Greifen Sie niemals in sich bewegende (umlaufende) Teile.
  - e) Überschätzen Sie sich nicht. Sorgen Sie für einen sicheren Stand und halten Sie jederzeit das Gleichgewicht. Dadurch können Sie das Gerät in unerwarteten Situationen besser kontrollieren.

- f) Tragen Sie geeignete Kleidung. Tragen Sie keine weite Kleidung oder Schmuck. Halten Sie Haare, Kleidung und Handschuhe fern von sich bewegenden Teilen. Lockere Kleidung, Schmuck oder lange Haare können von sich bewegenden Teilen erfasst werden.
  - g) Wenn Staubabsaug- und -auffangeinrichtungen montiert werden können, vergewissern Sie sich, dass diese angeschlossen sind und richtig verwendet werden. Das Verwenden dieser Einrichtungen verringert Gefährdungen durch Staub.
  - h) Überlassen Sie das elektrische Gerät nur unterwiesenen Personen. Jugendliche dürfen das elektrische Gerät nur betreiben, wenn sie über 16 Jahre alt sind, dies zur Erreichung ihres Ausbildungszieles erforderlich ist und sie unter Aufsicht eines Fachkundigen gestellt sind.
- D) Sorgfältiger Umgang und Gebrauch von elektrischen Geräten
- a) Überlasten Sie das elektrische Gerät nicht. Verwenden Sie für Ihre Arbeit das dafür bestimmte elektrische Gerät. Mit dem passenden elektrischen Gerät arbeiten Sie besser und sicherer im angegebenen Leistungsbereich.
  - b) Benutzen Sie kein elektrisches Gerät, dessen Schalter defekt ist. Ein elektrisches Gerät, das sich nicht mehr ein- oder ausschalten lässt, ist gefährlich und muss repariert werden.
  - c) Ziehen Sie den Stecker aus der Steckdose, bevor Sie Geräteeinstellungen vornehmen, Zubehörteile wechseln oder das Gerät weglegen. Diese Vorsichtsmaßnahme verhindert den unbeabsichtigten Start des Geräts.
  - d) Bewahren Sie unbenutzte elektrische Geräte außerhalb der Reichweite von Kindern auf. Lassen Sie Personen das elektrische Gerät nicht benutzen, die mit diesem nicht vertraut sind oder diese Anweisungen nicht gelesen haben. Elektrische Geräte sind gefährlich, wenn sie von unerfahrenen Personen benutzt werden.
  - e) Pflegen Sie das elektrische Gerät mit Sorgfalt. Kontrollieren Sie, ob bewegliche Geräteteile einwandfrei funktionieren und nicht klemmen, ob Teile gebrochen oder so beschädigt sind, dass die Funktion des elektrischen Gerätes beeinträchtigt ist. Lassen Sie beschädigte Teile vor dem Einsatz des elektrischen Gerätes von qualifiziertem Fachpersonal oder von einer autorisierten REMS Vertrags-Kundendienstwerkstatt reparieren. Viele Unfälle haben ihre Ursache in schlecht gewarteten Elektrowerkzeugen.
  - f) Halten Sie Schneidwerkzeuge scharf und sauber. Sorgfältig gepflegte Schneidwerkzeuge mit scharfen Schneidkanten verklemmen sich weniger und sind leichter zu führen.
  - g) Sichern Sie das Werkstück. Benutzen Sie Spannvorrichtungen oder einen Schraubstock, um das Werkstück festzuhalten. Es ist damit sicherer gehalten als mit Ihrer Hand, und Sie haben außerdem beide Hände zur Bedienung des elektrischen Gerätes frei.
  - h) Verwenden Sie elektrische Geräte, Zubehör, Einsatzwerkzeuge usw. entsprechend diesen Anweisungen und so, wie es für diesen speziellen Gerätetyp vorgeschrieben ist. Berücksichtigen Sie dabei die Arbeitsbedingungen und die auszuführende Tätigkeit. Der Gebrauch von elektrischen Geräten für andere als die vorgesehenen Anwendungen kann zu gefährlichen Situationen führen. Jegliche eigenmächtige Veränderung am elektrischen Gerät ist aus Sicherheitsgründen nicht gestattet.
- E) Sorgfältiger Umgang und Gebrauch von Akkugeräten
- a) Stellen Sie sicher, dass das elektrische Gerät ausgeschaltet ist, bevor Sie den Akku einsetzen. Das Einsetzen eines Akkus in ein elektrisches Gerät, das eingeschaltet ist, kann zu Unfällen führen.
  - b) Laden Sie die Akkus nur in Ladegeräten auf, die vom Hersteller empfohlen werden. Für ein Ladegerät, das für eine bestimmte Art von Akku geeignet ist, besteht Brandgefahr, wenn es mit anderen Akkus verwendet wird.
  - c) Verwenden Sie nur die dafür vorgesehenen Akkus in den elektrischen Geräten. Der Gebrauch von anderen Akkus kann zu Verletzungen und Brandgefahr führen.
  - d) Halten Sie den nicht benutzten Akku fern von Büroklammern, Münzen, Schlüsseln, Nägeln, Schrauben oder anderen kleinen Metallgegenständen, die eine Überbrückung der Kontakte verursachen könnten. Ein Kurzschluss zwischen den Akkukontakten kann Verbrennungen oder Feuer zur Folge haben.
  - e) Bei falscher Anwendung kann Flüssigkeit aus dem Akku austreten. Vermeiden Sie den Kontakt damit. Bei zufälligem Kontakt mit Wasser abspülen. Wenn die Flüssigkeit in die Augen kommt, nehmen Sie zusätzlich ärztliche Hilfe in Anspruch. Austretende Akkuflüssigkeit kann zu Hautreizungen oder Verbrennungen führen.
  - f) Bei Temperaturen des Akku/Ladegerätes oder Umgebungstemperaturen  $\leq 5^{\circ}\text{C}/40^{\circ}\text{F}$  oder  $\geq 40^{\circ}\text{C}/105^{\circ}\text{F}$  darf der Akku/das Ladegerät nicht benutzt werden.
  - g) Entsorgen Sie schadhafte Akkus nicht im normalen Hausmüll, sondern übergeben Sie sie einer autorisierten REMS Vertrags-Kundendienstwerkstatt oder einem anerkannten Entsorgungsunternehmen.
- F) Service
- a) Lassen Sie Ihr Gerät nur von qualifiziertem Fachpersonal und nur mit Original Ersatzteilen reparieren. Damit wird sichergestellt, dass die Sicherheit des Gerätes erhalten bleibt.
  - b) Befolgen Sie Wartungsvorschriften und die Hinweise über den Werkzeugwechsel.
  - c) Kontrollieren Sie regelmäßig die Anschlussleitung des elektrischen Gerätes und lassen Sie sie bei Beschädigung von qualifiziertem Fachpersonal oder von einer autorisierten REMS Vertrags-Kundendienstwerkstatt erneuern. Kontrollieren Sie Verlängerungskabel regelmäßig und ersetzen Sie sie, wenn sie beschädigt sind.

## **⚠️ WARNUNG** Spezielle Sicherheitshinweise

- Persönliche Schutzausrüstung benutzen (z. B. Schutzbrille, Gehörschutz, Staubschutzmaske).
- Achtung! Sägespäne werden seitlich und nach vorn weggeschleudert. Andere Personen fernhalten.
- Säbelsäge und Sägeblatt nicht überlasten. Keinen übermäßigen Vorschubdruck einsetzen.
- Wenn ein Ersatz der Anschlussleitung erforderlich ist, dann ist dies vom Hersteller oder seinem Vertreter auszuführen, um Sicherheitsgefährdungen zu vermeiden.
- Bei stauberzeugenden Arbeiten Staubschutzmaske tragen. Unfallverhütungsvorschriften beachten.
- Die Akku's Ni-Cd bzw. Li-Ion sind in der Antriebsmaschine nicht tauschbar.

### **⚠️ GEFAHR** Elektrischer Schlag!

- Halten Sie das Elektrowerkzeug an den isolierten Griffflächen ("A"), wenn Sie Arbeiten ausführen, bei denen das Einsatzwerkzeug verborgene Stromleitungen oder das eigene Netzkabel treffen kann. Der Kontakt mit einer spannungsführenden Leitung kann auch metallene Geräte unter Spannung setzen und zu einem elektrischen Schlag führen.
- Beim Sägen wasserführender Leitungen darauf achten, dass kein Restwasser in den Motor gelangen kann.

## 1. Technische Daten

### 1.1. Artikelnummern

REMS Tiger ANC Antriebsmaschine	560000
REMS Tiger ANC VE Antriebsmaschine	560008
REMS Tiger ANC SR Antriebsmaschine	560001
REMS Tiger ANC pneumatic Antriebsmaschine	560002
REMS Panther ANC VE Antriebsmaschine	560005
REMS Cat ANC VE Antriebsmaschine	560004
REMS Akku-Cat ANC VE Antriebsmaschine Li-Ion	560009
REMS High-Power-Akku Li-Ion 18 V	565215
Schnellladegerät Li-Ion/Ni-Cd 230 V, 50–60 Hz, 65 W	571560

### 1.2. Arbeitsbereich

#### Rechtwinkliges Sägen REMS Tiger ANC, REMS Tiger ANC VE, REMS Tiger ANC SR, REMS Tiger ANC pneumatic

Mit Führungshalter 563000 und  
REMS Spezialsägeblatt 561001  
Rohre (auch kunststoffummantelt) bis 2"  
Metalle, Holz, Gips, usw. 3 mm und dicker

Mit Führungshalter 563100 und  
REMS Spezialsägeblatt 561002  
Rohre (auch kunststoffummantelt) bis 4"  
Metalle, Holz, Gips, usw. 3 mm und dicker

REMS Tiger ANC SR mit Führungshalter  
und REMS Universalsägeblatt  
Nichtrostende Stahlrohre bis 2" bzw. 4"  
Metalle, Holz, Kunststoff 1,5 mm und dicker

#### Handgeführtes Sägen alle REMS Säbelsägen

REMS Universalsägeblätter und  
REMS Sägeblätter (siehe 2.4.)  
Stahlrohre und andere  $\varnothing \leq 6"$ , 160 mm  
Andere Metallprofile,  
Holz mit Nägeln, Paletten  $\leq 250$  mm

### 1.3. Hubzahlen (Leerlauf)

REMS Tiger ANC	2200 1/min
REMS Tiger ANC VE (stufenlos einstellbar)	0 ... 2200 1/min
REMS Tiger ANC SR (stufenlos regelbar)	700 ... 2200 1/min
REMS Tiger ANC 48 V	1300 1/min
REMS Tiger ANC pneumatic	1800 1/min
REMS Panther ANC VE (stufenlos einstellbar)	0 ... 2200 1/min
REMS Cat ANC VE (stufenlos einstellbar)	0 ... 2200 1/min
REMS Akku-Cat ANC VE (stufenlos einstellbar)	0 ... 1700 1/min

### 1.4. Elektrische Daten

REMS Tiger ANC, REMS Tiger ANC VE, REMS Cat ANC VE	230 V; 50–60 Hz; 1050 W; 5 A oder 110 V; 50–60 Hz; 1050 W; 10 A oder 48 V; 750 W; 16,5 A schutzisoliert (73/23/EWG) funkentstört (89/336/EWG)
REMS Tiger ANC SR	230 V; 50–60 Hz; 1400 W; 6,4 A oder 110 V; 50–60 Hz; 1400 W; 12,8 A schutzisoliert (73/23/EWG) funkentstört (89/336/EWG)
REMS Panther ANC VE	230 V; 50–60 Hz; 500 W; 2,3 A oder 110 V; 50–60 Hz; 500 W; 4,6 A schutzisoliert (73/23/EWG) funkentstört (89/336/EWG)
REMS Akku-Cat ANC VE	18 V~; 2,0 Ah; 30 A
Schnellladegerät	Input 230 V~; 50–60 Hz; 65 W
Li-Ion/Ni-Cd (1 h)	Output 12–18 V=

### 1.5. Druckluftanschluss REMS Tiger ANC pneumatic

Erforderlicher Betriebsdruck	6 bar (85 psi)
Luftverbrauch im Leerlauf	1,6 m³/min (56 cf/min)
Luftverbrauch bei Vollast	1,3 m³/min (46 cf/min)
Schlauchweite	12–13 mm (½")
Öler-Einstellung	6–7 Tropfen/min

### 1.6. Abmessungen

REMS Tiger ANC	455×80× 90 mm	(17,9"×3,2"×3,5")
REMS Tiger ANC VE	435×80×135 mm	(17,1"×3,2"×5,3")
REMS Tiger ANC SR	490×80× 90 mm	(19,3"×3,2"×3,5")
REMS Tiger ANC pneumatic	445×80× 90 mm	(17,5"×3,2"×3,5")
REMS Panther ANC VE	320×80×110 mm	(12,6"×3,2"×4,3")
REMS Cat ANC VE	435×80×135 mm	(17,1"×3,2"×5,3")
REMS Akku-Cat ANC VE	435×90×190 mm	(17,1"×3,5"×7,5")

### 1.7. Gewichte

REMS Tiger ANC	3,0 kg (6,6 lb)
REMS Tiger ANC VE	3,0 kg (6,6 lb)
REMS Tiger ANC SR	3,1 kg (6,8 lb)
REMS Tiger ANC pneumatic	3,8 kg (8,4 lb)
REMS Panther ANC VE	2,4 kg (5,3 lb)
REMS Cat ANC VE	3,0 kg (6,6 lb)
REMS Akku-Cat ANC VE (mit Akku)	3,5 kg (7,7 lb)
REMS High-Power-Akku 18 V	1,0 kg (2,2 lb)
REMS Führungshalter bis 2"	1,0 kg (2,2 lb)
REMS Führungshalter 2½–4"	1,7 kg (3,7 lb)

### 1.8. Lärminformation

Schalldruckpegel	
alle REMS Säbelsägen	96 dB(A)
Schalleistungspegel	
alle REMS Säbelsägen	107 dB(A)
Unsicherheit K = 3 dB	

### 1.9. Vibrationen

Gewichteter Effektivwert der Beschleunigung:

alle REMS Säbelsägen		
Sägen von Spanplatte	18.3 m/s²	K = 3.3 m/s²
Sägen von Holzbalken	28.3 m/s²	K = 2.4 m/s²

Der angegebene Schwingungsemissionswert wurde nach einem genormten Prüfverfahren gemessen und kann zum Vergleich mit einem anderen Gerät verwendet werden. Der angegebene Schwingungsemissionswert kann auch zu einer einleitenden Einschätzung der Aussetzung verwendet werden.

**Achtung:** Der Schwingungsemissionswert kann sich während der tatsächlichen Benutzung des Gerätes von dem Angabewert unterscheiden, abhängig von der Art und Weise, in der das Gerät verwendet wird. In Abhängigkeit von den tatsächlichen Benutzungsbedingungen (Aussetzbetrieb) kann es erforderlich sein, Sicherheitsmaßnahmen zum Schutz der Bedienperson festlegen.

## 2. Inbetriebnahme

### 2.1. Elektrischer Anschluss

Netzspannung beachten! Vor Anschluss der Antriebsmaschine bzw. des Schnellladegerätes prüfen, ob die auf dem Leistungsschild angegebene Spannung der Netzspannung entspricht. Auf Baustellen, in feuchter Umgebung, oder bei vergleichbaren Aufstellarten das elektrische Gerät nur über 30 mA-Fehlerstrom-Schutzeinrichtung (FI-Schalter) am Netz betreiben.

Der mit REMS Akku-Cat ANC VE gelieferte Akku sowie Ersatzakkus sind ungeladen. Vor erstem Gebrauch Akku laden. Zum Laden nur REMS Schnellladegerät (571560) verwenden. Die Akkus erreichen erst nach mehreren Ladungen die volle Kapazität. Li-Ion Akkus sollten regelmäßig nachgeladen werden um Tiefentladung der Akkus zu vermeiden. Bei Tiefentladung wird der Akku beschädigt. Nicht wiederaufladbare Batterien dürfen nicht geladen werden.

**HINWEIS** Akku immer senkrecht in die Antriebsmaschine bzw. in das Schnellladegerät einführen. Schräges Einführen beschädigt die Kontakte und kann zu einem Kurzschluss führen, wodurch der Akku beschädigt wird.

#### Schnellladegerät Li-Ion/Ni-Cd (Art.-Nr. 571560)

Ist der Netzstecker eingesteckt, zeigt die linke Kontrollleuchte grünes Dauerlicht. Ist ein Akku in das Schnellladegerät eingesteckt, zeigt eine grün blinkende Kontrollleuchte, dass der Akku geladen wird. Zeigt diese Kontrollleuchte grünes Dauerlicht, ist der Akku geladen. Blinkt eine Kontrollleuchte rot, ist der Akku defekt. Zeigt eine Kontrollleuchte rotes Dauerlicht, liegt die Temperatur des Schnellladegerätes und / oder des Akkus außerhalb des zulässigen Arbeitsbereiches von +5°C bis +40°C.

**HINWEIS** Die Schnellladegeräte sind nicht zur Verwendung im Freien geeignet.

### 2.2. Sägen mit Führungshalter (rechtwinkliges Sägen)

Lagerbolzen (3) des Führungshalters (2) von der Seite in die Säge einschieben, so dass der Begrenzungsstift des Führungshalters in dem Längsschlitz der Säge läuft.

**⚠️ VORSICHT** Zur Erzielung **rechtwinkliger** Sägeschnitte ist die Verwendung des REMS Führungshalters unbedingt erforderlich, da handgeführt ein exakt rechtwinkliges Ansetzen bzw. Führen der Säge nicht möglich ist.

### 2.3. Handgeführtes Sägen

Die Säbelsäge wird ohne Führungshalter (2) verwendet. Sie muss während des Sägens kräftig gegen das Material gedrückt werden, so dass der Stützschuh (6) ständig am zu sägenden Material anliegt.

### 2.4. Wahl des geeigneten Sägeblattes

Verwenden Sie zu allen REMS Säbelsägen in Ihrem eigenen Interesse nur die Qualitäts-Sägeblätter von REMS, ansonsten erlischt der Garantieanspruch!

Zum Erzielen **rechtwinkliger Sägeschnitte** (z. B. Rohre) mit allen Modellen REMS Tiger muss außer dem kraftübersetzenden Führungshalter (siehe 2.2.) unbedingt das REMS **Speziälsägeblatt bis 2" bzw. 4"** verwendet werden. REMS **Speziälsägeblätter** besitzen eine doppelseitige Angel, sind extra dick, biege- und verwindungssteif. Normale Sägeblätter mit einseitiger Angel sind dem hohen Vorschubdruck beim Sägen mit Führungshalter nicht gewachsen. Sie erzeugen schräge Schnitte und brechen an der Einspannstelle.

Darüber hinaus sind, insbesondere mit REMS Panther ANC VE, REMS Cat ANC VE und REMS Akku-Cat ANC VE die REMS Universälsägeblätter (561003 ... 561006) zu verwenden. Für ganz spezielle Arbeiten stehen weitere, nach Form, Länge und Zahnteilung unterschiedliche REMS Sägeblätter zur Verfügung. Ungeeignete Sägeblätter führen leicht zu Sägeblattbruch oder frühzeitiger Stumpfung und geben einen unsauberen oder ungenauen Schnitt. Zum Sägen von Rohren aus nichtrostendem Stahl und hartem Guss ist REMS Tiger ANC SR und eines der REMS Universälsägeblätter 561003 ... 561006 zu verwenden.

**HINWEIS** Beim Sägen stark stauberzeugender Materialien, z. B. Gips, Gasbeton, aus Sicherheitsgründen und zum Schutz des Getriebes vor Verschleiß, Staubabsaugung verwenden.

### 2.5. Montage des Sägeblattes

Säge zur Montage des Sägeblattes **nicht auf die Knickschutztülle** der Anschlussleitung aufsetzen, da sonst die Anschlussleitung beschädigt wird! Klemmschraube (9) des Sägeblattdruckstückes (4) lösen, bis das Sägeblatt über den Zentrierstift eingeführt werden kann. Das REMS Speziälsägeblatt liegt zwischen den beiden Schenkeln des U-förmigen Sägeblattdruckstückes (Fig. 2). REMS Sägeblätter müssen innerhalb der Aussparung im Boden des Sägeblattdruckstückes liegen (Fig. 3). Sägeblattdruckstück mit Klemmschraube (9) **fest** anziehen, da sonst der Zentrierstift beschädigt oder abgesichert wird. Der Zentrierstift hat nicht die Aufgabe, das Sägeblatt zu halten. Dies geschieht ausschließlich durch Klemmung mit der Klemmschraube (9). Kann die Klemmschraube (9) nicht mehr fest angezogen werden, da deren Innensechskant oder der Innensechskantschlüssel abgenutzt ist, schert der Zentrierstift ab. Deshalb rechtzeitig abgenutzte Klemmschraube (9) und Innensechskantschlüssel erneuern.

## 3. Betrieb

**REMS Tiger ANC:** Ein-/Ausschalten mit Tippschalter (7).

**REMS Tiger ANC VE, REMS Panther ANC VE, REMS Cat ANC VE und REMS Akku-Cat ANC VE:** Stufenlose Hubzahleinstellung durch entsprechendes Drücken des Schalters (10).

**REMS Tiger ANC SR:** Einstellung der gewünschten Hubzahl am Stellrad (12). Ein-/Ausschalten mit Tippschalter (7).

**REMS Tiger ANC pneumatic:** Zur Überwindung der TÜV-geprüften Einschaltsperre den Hebel (11) zuerst seitwärts ziehen und dann niederdrücken.

### 3.1. Arbeitsablauf beim Sägen mit Führungshalter

Führungshalter wie unter 2.2. beschrieben montieren. Säge mit Führungshalter an das Rohr anlegen, so dass Spannschindel (1) senkrecht steht. Spannschindel anziehen. Schalter (7 bzw. 10) unter gleichzeitigem Umfassen des Motorgriffes drücken bzw. Hebel (11) betätigen und Säge hochziehen bis Rohr bzw. Profil durchgesägt ist. Ansägen kann, insbesondere bei großen Durchmessern (z.B. 4") dadurch verbessert werden, dass die Maschine erst eingeschaltet wird, wenn das Sägeblatt bereits am Rohr anliegt. Beachten, dass das Prisma des Führungshalters stets frei von Spänen gehalten wird, da sonst der rechtwinklige Schnitt beeinträchtigt wird. Zum Erreichen optimaler Säugeschwindigkeit und zur Schonung des Sägeblattes nur **mäßigen** Vorschubdruck wählen. Starker Druck erhöht die Säugeschwindigkeit nicht!

### 3.2. Arbeitsablauf beim handgeführten Sägen

Für gerade Schnitte oder Kurvenschnitte Stützschuh (6) kräftig gegen das Material drücken, so dass der Stützschuh (6) ständig am zu sägenden Material anliegt. Maschine einschalten. Nur scharfe und einwandfreie Sägeblätter verwenden. Gleichmäßiger Vorschubdruck mindert Unfallgefahr und schont Maschine und Sägeblatt. Anschlussleitung immer nach hinten von der Maschine wegführen. Sie muss während des Sägens weiterhin kräftig gegen das zu sägende Material gedrückt werden.

**Tauchsägen** in eine Fläche: Ist ein Material nicht zu hart, wie z. B. Holz oder Leichtbaustoffe für Wände, dann kann man das Sägeblatt vorsichtig sägend in das Material eintauchen (Fig. 4). Hierzu Säge ausgeschaltet mit der Unterkante des Stützschuhes und der Spitze des Sägeblattes auf die Schnittstelle aufsetzen, Säge einschalten und Sägeblatt vorsichtig sägend in das Material eintauchen. Bei härterem Material wie Metall, ist eine dem Sägeblatt entsprechend große Bohrung vorzusehen.

Es ist wichtig, dass der Stützschuh (6) immer kräftig gegen das zu sägende Material gedrückt wird. Dadurch wird ein gleichmäßiger, vibrationsarmer Sägeablauf erzielt.

**GEFAHR** Halten Sie das Elektrowerkzeug an den isolierten Griffflächen

("A"), wenn Sie Arbeiten ausführen, bei denen das Einsatzwerkzeug verborgene Stromleitungen oder das eigene Netzkabel treffen kann. Der Kontakt mit einer spannungsführenden Leitung kann auch metallene Geräte unter Spannung setzen und zu einem elektrischen Schlag führen.

### 3.3. Schmiermittel

Verwenden Sie auf keinen Fall irgendwelche Schmiermittel. Diese behindern das Auswerfen der Späne aus dem Sägeschlitz und verkürzen dadurch die Standzeit des Sägeblattes.

### 3.4. Nichtrostende Stahlrohre, harte Gussrohre

Zum Sägen von Rohren aus nichtrostendem Stahl und hartem Guss ist REMS Tiger ANC SR und eines der REMS Universälsägeblätter 561003 ... 561006 zu verwenden. Zum rechtwinkligen Sägen ist der Führungshalter unbedingt erforderlich (siehe 2.2.). Ausschließlich zum Sägen von nichtrostenden Stahlrohren ist mit REMS Spezial oder REMS Sanitol zu kühlen und zu schmieren.

## 4. Instandhaltung

**⚠️ WARNUNG** Vor Instandsetzungsarbeiten Netzstecker ziehen bzw. Akku entnehmen!

### 4.1. Wartung

Die REMS Säbelsägen sind wartungsfrei. Das Getriebe läuft in einer Dauerfettfüllung und muss deshalb nicht geschmiert werden.

### 4.2. Inspektion/Instandsetzung

**⚠️ WARNUNG** Vor Instandsetzungsarbeiten Netzstecker ziehen bzw. Akku entnehmen! Diese Arbeiten dürfen nur von qualifiziertem Fachpersonal durchgeführt werden.

Die REMS Säbelsägen mit Universalmotor haben Kohlebürsten. Diese verschleifen und müssen deshalb von Zeit zu Zeit von einer autorisierten REMS Vertrags-Kundendienstwerkstatt geprüft bzw. instandgesetzt werden. Siehe auch 6. Verhalten bei Störungen.

## 5. Anschluss

Bei REMS Akku-Cat ANC VE unbedingt darauf achten, dass der Pluspol am Motor (Kunststoffsockel der Anschlussfahne mit Nase) mit roter Leitung an Schalterklemme 1 angeschlossen wird und dass der Drehrichtungshebel am Schalter nach hinten (zur Befestigungsfläche des Kühlkörpers) geschwenkt ist.

## 6. Störungen

**6.1. Störung:** Säbelsäge bleibt während des Sägens stehen. Überlastschutz löst aus (REMS Tiger ANC).

- Ursache:**
- Zu großer Vorschubdruck.
  - Stumpfes Sägeblatt.
  - Ungeeignetes Sägeblatt (siehe 2.4.).
  - Abgenutzte Kohlebürsten.
  - Zu geringer Betriebsdruck (REMS Tiger ANC pneumatic).
  - Akku leer (REMS Akku-Cat ANC VE).

**6.2. Störung:** Kein rechtwinkliger Schnitt beim Sägen von Rohren mit Führungshalter.

- Ursache:**
- Ungeeignetes Sägeblatt (siehe 2.4.).
  - Stumpfes Sägeblatt.
  - Prisma des Führungshalters verschmutzt (Späne!).

**6.3. Störung:** Säbelsäge läuft nicht an.

- Ursache:**
- Überlastschutz hat ausgelöst (REMS Tiger ANC).
  - Anschlussleitung defekt.
  - Akku leer (REMS Akku-Cat ANC VE).
  - Antriebsmaschine defekt.

**6.4. Störung:** Zentrierstift schert ab, Sägeblatt kann nur ungenügend festgeklemmt werden.

- Ursache:**
- Klemmschraube (9) abgenutzt, Innensechskantschlüssel abgenutzt (siehe 2.5.).

## 7. Hersteller-Garantie

Die Garantiezeit beträgt 12 Monate nach Übergabe des Neuproduktes an den Erstverwender, höchstens jedoch 24 Monate nach Auslieferung an den Händler. Der Zeitpunkt der Übergabe ist durch die Einsendung der Original-Kaufunterlagen nachzuweisen, welche die Angaben des Kaufdatums und der Produktbezeichnung enthalten müssen. Alle innerhalb der Garantiezeit auftretenden Funktionsfehler, die nachweisbar auf Fertigungs- oder Materialfehler zurückzuführen sind, werden kostenlos beseitigt. Durch die Mängelbeseitigung wird die Garantiezeit für das Produkt weder verlängert noch erneuert. Schäden, die auf natürliche Abnutzung, unsachgemäße Behandlung oder Missbrauch, Missachtung von Betriebsvorschriften, ungeeignete Betriebsmittel, übermäßige Beanspruchung, zweckfremde Verwendung, eigene oder fremde Eingriffe oder andere Gründe, die REMS nicht zu vertreten hat, zurückzuführen sind, sind von der Garantie ausgeschlossen.

Garantieleistungen dürfen nur von einer autorisierten REMS Vertrags-Kundendienstwerkstatt erbracht werden. Beanstandungen werden nur anerkannt, wenn das Produkt ohne vorherige Eingriffe in unzerlegtem Zustand einer autorisierten

REMS Vertrags-Kundendienstwerkstatt eingereicht wird. Ersetzte Produkte und Teile gehen in das Eigentum von REMS über.

Die Kosten für die Hin- und Rückfracht trägt der Verwender.

Die gesetzlichen Rechte des Verwenders, insbesondere seine Mängelansprüche gegenüber dem Händler, bleiben unberührt.

**8. REMS Vertrags-Kundendienstwerkstätten**

Firmeneigene Fachwerkstatt für Reparaturen:

**SERVICE-CENTER**  
 Neue Rommelshäuser Straße 4  
 D-71332 Waiblingen  
 Telefon (07151) 56808-60  
 Telefax (07151) 56808-64

Wir holen Ihre Maschinen und Werkzeuge bei Ihnen ab! Nutzen Sie in der Bundesrepublik Deutschland unseren Abholservice. Einfach anrufen unter Telefon (07151) 56808-60, oder Download des Abholauftrages unter [www.rems.de](http://www.rems.de) → Kontakt → Kundendienstwerkstätten → Abholauftrag.

Oder wenden Sie sich an eine andere autorisierte REMS Vertrags-Kundendienstwerkstatt in Ihrer Nähe.

**9. Teileverzeichnisse**

Teileverzeichnisse siehe [www.rems.de](http://www.rems.de) → Downloads → Teileverzeichnisse.

# Kaufen Sie gleich das richtige Sägeblatt.

Sie sparen viel Geld und Ärger. So wählen Sie richtig.

**REMS Spezialsägeblatt 2"/4"**



Speziell entwickelt für REMS Tiger ANC. Unbedingt erforderlich zum rechtwinkligen Sägen und zur schnellen Demontage von Stahlrohren mit kraftübersetzendem Führungshalter. Dieser bewirkt vielfachen Vorschubdruck durch 5-fach kraftübersetzende Hebelwirkung. Normale Sägeblätter mit einseitiger Angel sind dafür unbrauchbar, da sie durch den hohen Vorschubdruck an der Einspannstelle brechen. Deshalb extra dickes REMS Spezialsägeblatt, biege- und verwindungssteif. Doppelseitige Angel mit besonders breiter Einspannfläche für exakten Sitz und hohe Stabilität. Grobe, gewellte Zahnung für schnellen Schnitt. Vielfach höhere Standzeit.

**REMS Universalsägeblatt 100/150/200/300**

Zum frei Hand Sägen und zum Sägen mit kraftübersetzendem Führungshalter. Nur 1 Universalsägeblatt für alle Sägearbeiten statt vieler unterschiedlicher Sägeblätter. Zähelastisches Material, hochflexibel, auch zum wandbündigen Sägen. Doppelseitige Angel mit besonders breiter Einspannfläche für exakten Sitz und hohe Stabilität. Sägeblätter mit einseitiger Angel sind dem hohen Vorschubdruck beim Sägen mit Führungshalter nicht gewachsen, sie brechen an der Einspannstelle. Wechselnde Zahnteilung (Combo-Zahnung), im Zahnbereich besonders hoch gehärtet. Dadurch hervorragende Sägeleistung und besonders hohe Standzeit. Auch für schwer zerspanbare Materialien, z. B. nichtrostende Stahlrohre, harte Gussrohre usw., und zum Sägen von Holz mit Nägeln, Paletten.

**1. Für REMS Tiger ANC, REMS Tiger ANC VE, REMS Tiger ANC SR, REMS Tiger ANC pneumatic und andere Fabrikate.**

**REMS Spezialsägeblatt (gelb)**  
 zum rechtwinkligen Sägen und zur schnellen Demontage mit kraftübersetzendem Führungshalter.

		Länge mm	Zahnteilung mm	Werkstoff	Farbe	Art.-Nr. (5er-Pack)
	<b>REMS Spezialsägeblatt 2"</b> für Stahlrohre bis 2"	140	2,5	HSS-Bi	gelb	561007
	<b>REMS Spezialsägeblatt 2"</b> für Stahlrohre bis 2"	140	3,2	HSS-Bi	gelb	561001
	<b>REMS Spezialsägeblatt 4"</b> für Stahlrohre bis 4"	200	3,2	HSS-Bi	gelb	561002

Für schwer zerspanbare Materialien, z. B. nichtrostende Stahlrohre, harte Gussrohre, anstelle des REMS Spezialsägeblattes das feiner gezahnte REMS Universalsägeblatt in Verbindung mit REMS Tiger ANC SR mit elektronischer Hubzahlregelung verwenden.

**2. Für alle REMS Säbelsägen und andere Fabrikate.**





**REMS Universalsägeblatt (rot)**  
 zum frei Hand Sägen und zum Sägen mit kraftübersetzendem Führungshalter.

	<b>REMS Universalsägeblatt 100</b>	100	1,8/2,5	HSS-Bi	rot	561006
	<b>REMS Universalsägeblatt 150</b>	150	1,8/2,5	HSS-Bi	rot	561005
	<b>REMS Universalsägeblatt 200</b>	200	1,8/2,5	HSS-Bi	rot	561003
	<b>REMS Universalsägeblatt 300</b>	300	1,8/2,5	HSS-Bi	rot	561004

Auch für Holz mit Nägeln, Paletten. Für schwer zerspanbare Materialien, z. B. nichtrostende Stahlrohre, harte Gussrohre, geringere Hubzahl erforderlich, z. B. durch REMS Tiger ANC SR mit elektronischer Hubzahlregelung.

**3. Für alle REMS Säbelsägen und andere Fabrikate.**

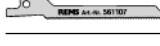
**REMS Sägeblätter** – zum frei Hand Sägen für verschiedene Zwecke.

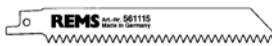
	<b>REMS Sägeblatt</b> Metalle 3 mm und dicker	100 150 200	1,8 1,8 1,8	HSS-Bi HSS-Bi HSS-Bi	rot rot rot	561101 561103 561102
	<b>REMS Sägeblatt</b> Metalle 1–3 mm	150	1,4	HSS-Bi	rot	561104
	<b>REMS Sägeblatt</b> Metalle 1–3 mm (Kurvenblatt)	90	1,4	HSS-Bi	rot	561107
	<b>REMS Sägeblatt</b> Metalle 4 mm und dicker, Holz mit Nägeln, Paletten	150	2,5	HSS-Bi	schwarz	561110
	<b>REMS Sägeblatt</b> Alle Holzarten	300	4	WS	schwarz	561111
	<b>REMS Sägeblatt</b> Gipsplatten, Gasbeton etc.	150	5	WS	weiß	561115

## Translation of the Original Instruction Manual

Fig. 1–3

1 Clamping screw with locking handle	7 Switch trigger
2 Guide bracket	8 Overload protection
3 Mounting pin	9 Clamping screw
4 Blade thrust piece	10 Speed regulating switch
5 Saw blade	11 Lever
6 Support shoe	12 Dial
	"A" Insulated gripping surface

### General Safety Instructions

**⚠ WARNING** To reduce the risk of injury, the user must read and understand the instruction manual.

**⚠ WARNING** Read all instructions. Failure to follow all instructions listed below may result in electric shock, fire and/or serious injury. The term "power tool" in all of the warnings listed below refers to your mains operated (corded) power tool or battery operated (cordless) power tool, also machines and electric units. Only use the power tool for the purpose for which it was intended, with the due attention to the general safety and accident prevention regulations.

KEEP ALL SAFETY NOTES AND INSTRUCTIONS FOR THE FUTURE.

#### A) Work area

- Keep work area clean and well lit.** Cluttered and dark areas invite accidents.
- Do not operate power tools in explosive atmospheres, such as in the presence of flammable liquids, gases or dust.** Power tools create sparks which may ignite the dust or fumes.
- Keep children and bystanders away while operating a power tool.** Distractions can cause you to lose control.

#### B) Electrical safety

- Power tool plugs must match the outlet. Never modify the plug in any way. Do not use any adapter plugs with earthed (grounded) power tools.** Unmodified plugs and matching outlets will reduce risk of electric shock. If the power tool comes with an earthed wire, the plug may only be connected to an earthed receptacle. At work sites, in damp surroundings, in the open or in the case of comparable types of use, only operate the power tool off the mains using a 30 mA fault current protected switch (FI breaker).
- Avoid body contact with earthed or grounded surfaces such as pipes, radiators, ranges and refrigerators.** There is an increased risk of electric shock if your body is earthed or grounded.
- Do not expose power tools to rain or wet conditions.** Water entering a power tool will increase the risk of electric shock.
- Do not abuse the cord. Never use the cord for carrying, pulling or unplugging the power tool. Keep cord away from heat, oil, sharp edges or moving parts.** Damaged or entangled cords increase the risk of electric shock.
- When operating a power tool outdoors, use an extension cord suitable for outdoor use.** Use of a cord suitable for outdoor use reduces the risk of electric shock.

#### C) Personal safety

- This appliance is not intended for use by persons (including children) with reduced physical, sensory or mental capabilities, or lack of experience and knowledge, unless they have been given supervision or instruction concerning use of the appliance by a person responsible for their safety. Children should be supervised to ensure that they do not play with the appliance.
- Stay alert, watch what you are doing and use common sense when operating a power tool. Do not use a power tool while you are tired or under the influence of drugs, alcohol or medication.** A moment of inattention while operating power tools may result in serious personal injury.
  - Use safety equipment. Always wear eye protection.** Safety equipment such as dust mask, non skid safety shoes, hard hat, or hearing protection used for appropriate conditions will reduce personal injuries.
  - Avoid accidental starting. Ensure the switch is in the off position before plugging in.** Carrying power tools with your finger on the switch or plugging in power tools that have the switch on invites accidents.
  - Remove any adjusting key or wrench before turning the power tool on.** A wrench or a key left attached to a rotating part of the power tool may result in personal injury.
  - Do not overreach. Keep proper footing and balance at all times.** This enables better control of the power tool in unexpected situations.
  - Dress properly. Do not wear loose clothing or jewellery. Keep your hair, clothing and gloves away from moving parts.** Loose clothes, jewellery or long hair can be caught in moving parts.
  - If devices are provided for the connection of dust extraction and collection facilities, ensure these are connected and properly used.** Use of these devices can reduce dust related hazards.
  - Only allow trained personnel to use the power tool.** Apprentices may only operate the power tool when they are over 16, when this is necessary for their training and when they are supervised by a trained operative.

#### D) Power tool use and care

- Do not force the power tool. Use the correct power tool for your application.** The correct power tool will do the job better and safer at the rate for which it was designed.
- Do not use the power tool if the switch does not turn it on and off.** Any power

- tool that cannot be controlled with the switch is dangerous and must be repaired.
- Disconnect the plug from the power source before making any adjustments, changing accessories, or storing power tools.** Such preventive safety measures reduce the risk of starting the power tool accidentally.
- Store idle power tools out of the reach of children and do not allow persons unfamiliar with the power tool or these instructions to operate the power tool.** Power tools are dangerous in the hands of untrained users.
- Maintain power tools. Check for misalignment or binding of moving parts, breakage of parts and any other condition that may affect the power tools operation. If damaged, have the power tool repaired by a qualified expert or by an authorised REMS after-sales service facility before use.** Many accidents are caused by poorly maintained power tools.
- Keep cutting tools sharp and clean.** Properly maintained cutting tools with sharp cutting edges are less likely to bind and are easier to control.
- Secure the workpiece.** Use clamps or a vice to hold the workpiece. This is safer than holding it with your hand, and also it frees both hands to operate the equipment.
- Use the power tool, accessories and tool bits etc., in accordance with these instructions and in the manner intended for the particular type of power tool, taking into account the working conditions and the work to be performed.** Use of the power tool for operations different from those intended could result in a hazardous situation. All unauthorised modifications to the power tool are prohibited for safety reasons.

#### E) Battery tool use and care

- Ensure the switch is in the off position before inserting battery pack.** Inserting the battery pack into power tools that have the switch on invites accidents.
  - Recharge only with the charger specified by the manufacturer.** A charger that is suitable for one type of battery may create a risk of fire when used with another battery pack.
  - Use battery tools only with specifically designated battery packs.** Use of any other battery packs may create a risk of injury and fire.
  - When battery pack is not in use, keep it away from other metal objects like paper clips, coins, keys, nails, screws, or other small metal objects that can make a connection from one terminal to another.** Shorting the battery terminals may cause burns or a fire.
  - Under abusive conditions, liquid may be ejected from the battery, avoid contact. If contact accidentally occurs, flush with water. If liquid contacts eyes, additionally seek medical help. Liquid ejected from the battery may cause irritation or burns.**
  - Do not use the battery/charger at battery/charger temperatures or ambient temperatures of  $\leq 5^{\circ}\text{C}/40^{\circ}\text{F}$  or  $\geq 40^{\circ}\text{C}/105^{\circ}\text{F}$ .**
  - Do not dispose of defective batteries in the normal domestic waste. Take them to an authorised REMS after-sales service facility or to a reputed waste disposal company.**
- #### F) Service
- Have your power tool serviced by a qualified repair person using only identical replacement parts.** This will ensure that the safety of the power tool is maintained.
  - Comply with maintenance instructions and instructions on tool replacements.**
  - Check mains lead of power tool regularly and have it replaced by a qualified expert or an authorised REMS after-sales service facility in case of damage. Check extension cable regularly and replace it when damaged.**

### ⚠ WARNING Specific Safety Instructions

- Use personal safety equipment (e.g. protective glasses, ear protectors, dust mask).
  - Warning! Chips eject sideways and to the front. Keep other people away.
  - Do not overload the saw and the saw blade. Do not use too high feed pressure.
  - Use clamps or another practical way to secure and support the workpiece to a stable platform. Holding the work by hand or against your body leaves it unstable and may lead to loss of control.
  - If the replacement of the supply cord is necessary, this has to be done by the manufacturer or his agent in order to avoid a safety hazard.
  - Wear a dust mask for work which creates dust. Observe the regulations for the prevention of accidents.
  - The Ni-Cd and Li-Ion batteries cannot be interchanged in the drive machine.
- ⚠ DANGER Electric shock!**
- Hold power tool by insulated gripping surfaces ("A"), when performing an operation where the cutting accessory may contact hidden wiring or its own cord. Cutting accessory contacting a "live" wire may make exposed metal parts of the power tool "live" and could give the operator an electric shock.
  - Watch that no residual water runs into the motor while sawing lines carrying water.

## 1. Technical Data

### 1.1. Article numbers

REMS Tiger ANC drive unit	560000
REMS Tiger ANC VE drive unit	560008
REMS Tiger ANC SR drive unit	560001
REMS Tiger ANC pneumatic drive unit	560002
REMS Panther ANC VE drive unit	560005
REMS Cat ANC VE drive unit	560004
REMS Akku-Cat ANC VE drive unit Li-Ion	560009

REMS High-Power-Battery Li-Ion 18 V	565215
Rapid-charger Li-Ion/Ni-Cd 230 V, 50–60 Hz, 65 W	571560

## 1.2. Capacities

### Square sawing

#### REMS Tiger ANC, REMS Tiger ANC VE, REMS Tiger ANC SR, REMS Tiger ANC pneumatic

With guide support 563000 and REMS special saw blade 561001	
Pipes (including plastic coated)	up to 2"
Metal, wood, plaster, etc.	3 mm and thicker

With guide support 563100 and REMS special saw blade 561002	
Pipes (including plastic coated)	up to 4"
Metal, wood, plaster, etc.	3 mm and thicker

REMS Tiger ANC SR with guide support and REMS universal saw blade	
Stainless steel pipes (INOX)	up to 2" or 4"
Metal, wood, plastic	1.5 mm and thicker

### Hand-held sawing

#### all REMS reciprocating saws

REMS universal saw blades and REMS saw blades (see 2.4.)	
Steel pipes and others	Ø ≤ 6", 160 mm
Other metal profiles, Nail-embedded wood, pallets	≤ 250 mm

## 1.3. Number of strokes (idling speed)

REMS Tiger ANC	2200 rpm
REMS Tiger ANC VE (infinitely variable)	0 ... 2200 rpm
REMS Tiger ANC SR (infinitely variable)	700 ... 2200 rpm
REMS Tiger ANC 48 V	1300 rpm
REMS Tiger ANC pneumatic	1800 rpm
REMS Panther ANC VE (infinitely variable)	0 ... 2200 rpm
REMS Cat ANC VE (infinitely variable)	0 ... 2200 rpm
REMS Akku-Cat ANC VE (infinitely variable)	0 ... 1700 rpm

## 1.4. Electric data

REMS Tiger ANC, REMS Tiger ANC VE, REMS Cat ANC VE	230 V; 50–60 Hz; 1050 W; 5 A or 110 V; 50–60 Hz; 1050 W; 10 A or 48 V; 750 W; 16.5 A
	all-insulated (73/23/EWG) interference-suppressed (89/336/EWG)
REMS Tiger ANC SR	230 V; 50–60 Hz; 1400 W; 6.4 A or 110 V; 50–60 Hz; 1400 W; 12.8 A
	all-insulated (73/23/EWG) interference-suppressed (89/336/EWG)
REMS Panther ANC VE	230 V; 50–60 Hz; 500 W; 2.3 A or 110 V; 50–60 Hz; 500 W; 4.6 A
	all-insulated (73/23/EWG) interference-suppressed (89/336/EWG)
REMS Akku-Cat ANC VE	18 V~; 2.0 Ah; 30 A
Rapid-charger	Input 230 V~; 50–60 Hz; 65 W
Li-Ion/Ni-Cd (1 h)	Output 12–18 V=

## 1.5. Compressed-air supply REMS Tiger ANC pneumatic

Required working pressure	6 bar (85 psi)
Air consumption at idling speed	1.6 m <sup>3</sup> /min (56 cf/min)
Air consumption at full speed	1.3 m <sup>3</sup> /min (46 cf/min)
Tube width	12–13 mm (½")
Oiler adjustment	6–7 drops/min

## 1.6. Dimensions

REMS Tiger ANC	455×80× 90 mm	(17.9"×3.2"×3.5")
REMS Tiger ANC VE	435×80×135 mm	(17.1"×3.2"×5.3")
REMS Tiger ANC SR	490×80× 90 mm	(19.3"×3.2"×3.5")
REMS Tiger ANC pneumatic	445×80× 90 mm	(17.5"×3.2"×3.5")
REMS Panther ANC VE	320×80×110 mm	(12.6"×3.2"×4.3")
REMS Cat ANC VE	435×80×135 mm	(17.1"×3.2"×5.3")
REMS Akku-Cat ANC VE	435×90×190 mm	(17.1"×3.5"×7.5")

## 1.7. Weights

REMS Tiger ANC	3.0 kg (6.6 lb)
REMS Tiger ANC VE	3.0 kg (6.6 lb)
REMS Tiger ANC SR	3.1 kg (6.8 lb)
REMS Tiger ANC pneumatic	3.8 kg (8.4 lb)
REMS Panther ANC VE	2.4 kg (5.3 lb)
REMS Cat ANC VE	3.0 kg (6.6 lb)
REMS Akku-Cat ANC VE (with battery)	3.5 kg (7.7 lb)
REMS High-Power-Battery 18 V	1.0 kg (2.2 lb)
REMS Guide support up to 2"	1.0 kg (2.2 lb)
REMS Guide support 2½–4"	1.7 kg (3.7 lb)

## 1.8. Noise information

Sound pressure level	
all REMS reciprocating saws	96 dB(A)
Sound capacity level	
all REMS reciprocating saws	107 dB(A)
Uncertainty K = 3 dB	

## 1.9. Vibrations

Weighted effective value of acceleration:

all REMS reciprocating saws		
Sawing chipboard	18.3 m/s <sup>2</sup>	K = 3.3 m/s <sup>2</sup>
Sawing wooden beam	28.3 m/s <sup>2</sup>	K = 2.4 m/s <sup>2</sup>

The indicated weighted effective value of acceleration has been measured against standard test procedures and can be used by way of comparison with another device. The indicated weighted effective value of acceleration can also be used as a preliminary evaluation of the exposure.

**Attention:** The indicated weighted effective value of acceleration can differ during operation from the indicated value, dependent on the manner in which the device is used. Dependent upon the actual conditions of use (periodic duty) it may be necessary to establish safety precautions for the protection of the operator.

## 2. Preparations for Use

### 2.1. Electrical connection

Ensure correct mains voltage! Before connecting the drive unit respectively the rapid charger, check whether voltage on the rating plate matches the mains voltage. At work sites, in damp surroundings or in case of comparable type of use, only operate the equipment off the mains using a 30mA fault current protected switch (FI breaker).

The battery supplied with REMS Akku-Cat ANC VE as well as spare batteries are not charged. Charge battery before initial operation. Use only REMS rapid-charger (571560) for charging. The rechargeable batteries only reach their full capacity after being charged several times. Li-ion batteries should be recharged regularly in order to avoid their total discharge. The rechargeable battery will be damaged by exhaustive discharge. Non-rechargeable batteries may not be charged.

**NOTICE** Always hold the rechargeable battery upright when inserting it in the drive unit or the rapid charger. If inserted at an angle it can cause damage to the contacts and result in a short circuit which damages the battery.

### Rapid charger Li-ion/NiCd (Art. No. 571560)

The left control lamp lights up and remains green when the mains plug is plugged in. If a battery is inserted in the rapid charger, the green control lamp flashes to indicate that the battery is charging. The green light stops flashing and remains on to signal that the battery is fully charged. If the red control lamp flashes, the battery is defective. If the red control lamp comes on and remains on, this indicates that the temperature of the rapid charger and/or the rechargeable battery is outside the permissible range of +5°C to +40°C.

**NOTICE** The rapid chargers are not suitable for outdoor use.

### 2.2. Sawing with guide support (square cutting)

Insert mounting pin (3) of the guide support (2) sideways into the saw so that the stop pin of the guide support will move in the slot of the machine.

**CAUTION** To obtain **square cuts**, the use of the REMS guide support is indispensable. Precise positioning is not possible when saw is guided by hand.

### 2.3. Free hand sawing

The reciprocating saw is used without the guide support (2). It must be pressed forcefully against the material during sawing, in a way that the support shoe (6) touches the material at any time.

### 2.4. Choice of suitable blades

Only use the quality blades of REMS in combination with all REMS reciprocating saws as otherwise any guarantee claim becomes invalid!

For getting **right angle cuts** (e.g. pipes) with all REMS Tiger models it is essential not only to use the power transmitting guide support (see 2.2.) but also the REMS **special** saw blade up to 2" or 4". REMS **special** saw blades come with a double tang, are extra thick and resistant to bending and distortion. Normal saw blades with single tang do not withstand the high feed pressure during sawing with the guide support. They cut skew and break at the mounting point.

Furthermore, especially with REMS Panther ANC VE, REMS Cat ANC VE and REMS Akku-Cat ANC VE the REMS universal saw blades (561003 ... 561006) should be used. For special operations there are other REMS saw blades available with different forms, lengths and spacings. Please use the blade best suited by size, length and tooth pitch. An unsuitable blade will easily break or become prematurely blunt and will result in inaccurate cuts. For sawing stainless steel pipes and hard cast iron pipes use REMS Tiger ANC SR and one of the REMS universal saw blades 561003 ... 561006.

**NOTICE** While sawing excessive dust generating materials, e.g. blaster, breeze blocks, for safety reasons and for protecting the gear against wear, apply dust extractors.



### 2.5. Installing the saw blade

When installing the saw blade, take care **not to place the saw on the anti-kink sleeve** on the mains lead, otherwise the lead may be damaged. Loosen clamping screw (9) on saw blade thrust washer (4) so that the blade can be inserted over the centering pin. The REMS special saw blade must be positioned between the two arms of the U-shaped thrust washer (Fig. 2). REMS saw blades must be positioned in the recess in the base of the thrust washer (Fig. 3). Secure the saw blade **tightly** with clamping screw (9), otherwise the centering pin may become damaged or could shear. The centering pin is not intended to hold the saw blade. This function is performed by the clamping action of clamping screw (9). If this cannot be properly tightened, because the screw socket or socket wrench is worn, the centering pin will shear off. For this reason, replace the clamping screw (9) or socket wrench well before wear becomes excessive.

## 3. Operating

**REMS Tiger ANC:** On/off with touch control (7).

**REMS Tiger ANC VE, REMS Panther ANC VE, REMS Cat ANC VE and REMS Akku-Cat ANC VE:** Stepless speed control by pressing switch (10).

**REMS Tiger ANC SR:** Speed adjustment with dial (12). On/off switching with tip switch (7).

**REMS Tiger ANC pneumatic:** In order to release the safety catch (approved by TÜV) first pull the lever (11) sideways and then press the lever down.

### 3.1. Operation while sawing with guide support

Mount guide support as described under 2.2. Position saw with guide support onto the pipe so that the clamp spindle is vertical. Press tip switch (7 or 10) while holding the motor handle at the same time, respectively press lever (11), and pull up saw until pipe or rod is cut through. Start-sawing, especially at large diameters (e.g. 4"), can be improved by not switching the motor on before the saw blade touches the pipe. Note that the prism of the guide support is to be kept clean all the time, otherwise square cutting will be effected. For obtaining optimum stroke speed and for protecting the saw blade, only apply moderate feed forward. High force does not make sawing faster!

### 3.2. Operation while sawing free-hand

For straight or curved cutting, press support shoe (6) forcefully against the material in a way that the support shoe (6) touches the material at any time. Switch machine on. Use only sharp and faultless blades. Take care to cut at a uniform feeding speed. This will reduce the risk of accidents and wear on tool and blade. Always keep the power cable towards the rear of the machine.

**Plunge cutting** into a plain surface: If the material is not too hard e.g. wood or plasterboards, the saw blade in motion can be plunged carefully into the material (see Fig. 4). Before switching on machine place tip of saw on the cutting point with machine resting on the lower edge of support shoe. Switch on saw and plunge blade carefully into material. For hard material such as metal first drill a starting hole according to the size of the saw blade. It is important to press the support shoe (6) firmly against the material to be cut in order to obtain a uniform and smooth cutting operation.

**⚠ DANGER** Hold power tool by insulated gripping surfaces ("A"), when performing an operation where the cutting accessory may contact hidden wiring or its own cord. Cutting accessory contacting a "live" wire may make exposed metal parts of the power tool "live" and could give the operator an electric shock.

### 3.3. Lubricants

Do not use any lubricants. They will prevent the ejection of chips from the cutting point and will reduce the life of the saw blades.

### 3.4. Stainless steel pipes, hard cast iron pipes

For sawing stainless steel pipes and hard cast iron pipes use REMS Tiger ANC SR and one of the REMS universal saw blades 561003 ... 561006. For square cutting the guide support is essential (see 2.2.). Only when cutting stainless steel, use REMS Spezial or REMS Sanitol for cooling and lubricating.

## 4. Maintenance

**⚠ WARNING** Before any repair work, pull the mains plug or remove the battery!

### 4.1. Maintenance

The REMS reciprocating saws are maintenance free. The gear runs in a sealed grease housing and therefore does not need any lubrication.

### 4.2. Inspection/Service

**⚠ WARNING** Before any repair work, pull the mains plug or remove the battery! This work may only be performed by qualified personnel.

The REMS reciprocating saws with universal motor have carbon brushes. These are subject to wear and must therefore be inspected or replaced from time to time by an authorised REMS after-sales service facility. See also section 6. Action in case of trouble.

## 5. Wiring

On REMS Akku-Cat ANC VE, make sure that the positive pole of the motor (connector piece on plastic base with nose) is connected with the red wire to the switch clip 1. The rotation lever at the switch has to be set to the rear (towards the mounting surface of the cooling block).

## 6. Action in Case of Trouble

**6.1. Trouble:** Reciprocating saw comes to a stop during cutting, overload protection activated (REMS Tiger ANC).

- Cause:**
- Feeding pressure too high.
  - Blunt saw blade.
  - Unsuited saw blade (see 2.4.).
  - Worn carbon brushes.
  - Insufficient operating pressure (Tiger ANC pneumatic).
  - Battery empty (REMS Akku-Cat ANC VE).

**6.2. Trouble:** Does not cut square on pipes with guide support.

- Cause:**
- Unsuited saw blade (see 2.4.).
  - Blunt saw blade.
  - Prism of guide support dirty (chips!).

**6.3. Trouble:** Reciprocating saw does not start.

- Cause:**
- Overload protection has activated (REMS Tiger ANC).
  - Defective power cable.
  - Battery empty (REMS Akku-Cat ANC VE).
  - Defective drive unit.

**6.4. Trouble:** Centering pin shears off, saw blade cannot be adequately clamped.

- Cause:**
- Clamping screw (9) worn, socket wrench worn (see 2.5).

## 7. Manufacturer's Warranty

The warranty period shall be 12 months from delivery of the new product to the first user but shall be a maximum of 24 months after delivery to the Dealer. The date of delivery shall be documented by the submission of the original purchase documents, which must include the date of purchase and the designation of the product. All functional defects occurring within the warranty period, which are clearly the consequence of defects in production or materials, will be remedied free of charge. The remedy of defects shall not extend or renew the guarantee period for the product. Damage attributable to natural wear and tear, incorrect treatment or misuse, failure to observe the operational instructions, unsuitable operating materials, excessive demand, use for unauthorized purposes, interventions by the Customer or a third party or other reasons, for which REMS is not responsible, shall be excluded from the warranty.

Services under the warranty may only be provided by customer service stations authorized for this purpose by REMS. Complaints will only be accepted if the product is returned to a customer service station authorized by REMS without prior interference in an unassembled condition. Replaced products and parts shall become the property of REMS.

The user shall be responsible for the cost of shipping and returning the product.

The legal rights of users, in particular the right to claim damages from the Dealer, shall not be affected.

## 8. Spare parts lists

For spare parts lists, see [www.rems.de](http://www.rems.de) → Downloads → Parts lists.

# Be sure to buy the right saw blade first time.

The right choice will save you expense and trouble.

## REMS special saw blade 2"/4"

Specially developed for REMS Tiger ANC. Absolutely essential for right angle sawing and for fast dismantling with power transmitting guide support. This results in multiple sawing pressure through 5-fold power transmitting leverage effect. Normal saw blades with single tang do not withstand the high feed pressure during sawing with guide support, they break at the mounting point. For this reason, extra thick REMS special saw blade, resistant to bending and distortion. Double tang mounting with exceptionally wide clamping face ensures accurate seating and high stability. Coarse, corrugated tooth pattern for rapid sawing. Long service life.



## REMS universal saw blade 100/150/200/300

For free-hand sawing and for sawing with power transmitting guide support. Only 1 universal saw blade instead of many different saw blades. Resilient material, highly flexible, also for flush-to-wall sawing. Double tang mounting with exceptionally wide clamping face for accurate seating and high stability. Normal saw blades with single tang do not withstand the high feed pressure during sawing with guide support, they break at the mounting point. Alternating tooth pattern (combo-tooth), specially hardened in the tooth area. Thus outstanding cutting performance and prolonged service life. Also for hard-to-machine materials, e.g. stainless steel pipes, hard cast iron pipes, etc., and for sawing nail-embedded wood, pallets.

### 1. For REMS Tiger ANC, REMS Tiger ANC VE, REMS Tiger ANC SR, REMS Tiger ANC pneumatic and other brands.

#### REMS special saw blade (yellow)

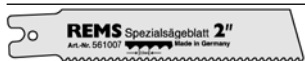
for right angle sawing and for fast dismantling with power transmitting guide support.





		Lenght mm	Tooth pitch mm	Material	Colour	Art. no. (pack of 5)
	<b>REMS special saw blade 2"</b> for steel pipes up to 2"	140	2.5	HSS-Bi	yellow	561007
	<b>REMS special saw blade 2"</b> for steel pipes up to 2"	140	3.2	HSS-Bi	yellow	561001
	<b>REMS special saw blade 4"</b> for steel pipes up to 4"	200	3.2	HSS-Bi	yellow	561002

For hard-to-machine materials, e.g. stainless steel pipes, hard cast iron pipes, use the finer toothed REMS universal saw blade instead of the REMS special saw blade in combination with REMS Tiger ANC SR with electronic speed regulation.

### 2. For all REMS reciprocating saws and other brands.

#### REMS universal saw blade (red)





for free-hand sawing and for sawing with power transmitting guide support.

	<b>REMS universal saw blade 100</b>	100	1.8/2.5	HSS-Bi	red	561006
	<b>REMS universal saw blade 150</b>	150	1.8/2.5	HSS-Bi	red	561005
	<b>REMS universal saw blade 200</b>	200	1.8/2.5	HSS-Bi	red	561003
	<b>REMS universal saw blade 300</b>	300	1.8/2.5	HSS-Bi	red	561004

Also for nail-embedded wood, pallets. For hard-to-machine materials, e.g. stainless steel pipes, hard cast iron pipes, lower speed required e.g. by using REMS Tiger ANC SR with electronic speed regulation.

### 3. For all REMS reciprocating saws and other brands.

REMS saw blades – for free hand sawing for different purposes.

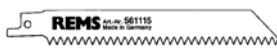
	<b>REMS saw blade</b> Metals 3 mm and thicker	100 150 200	1.8 1.8 1.8	HSS-Bi HSS-Bi HSS-Bi	red red red	561101 561103 561102
	<b>REMS saw blade</b> Metals 1–3 mm	150	1.4	HSS-Bi	red	561104
	<b>REMS saw blade</b> Metals 1–3 mm (for curved cuts)	90	1.4	HSS-Bi	red	561107
	<b>REMS saw blade</b> Metals 4 mm and thicker, nail-embedded wood, pallets	150	2.5	HSS-Bi	black	561110
	<b>REMS saw blade</b> All types of wood	300	4	WS	black	561111
	<b>REMS saw blade</b> Plasterboards, breeze blocks etc.	150	5	WS	white	561115

## Traduction de la notice d'utilisation originale

Fig. 1-3

1	Vis de serrage avec poignée	8	Disjoncteur de protection
2	Support de guidage	9	Vis de fixation
3	Palier	10	Interrupteur variateur
4	Serre-lame	11	Levier
5	Lame de scie	12	Molette de réglage
6	Pied d'appui	"A"	Surface de poignée isolée
7	Interrupteur de commande		

## Consignes générales de sécurité

**AVERTISSEMENT** Toutes les directives doivent être lues. Le non-respect des instructions présentées ci-après peut entraîner un risque de décharge électrique, de brûlures et/ou d'autres blessures graves. Le terme utilisé ci-après « appareil électrique » se réfère aux outils électriques sur secteur (avec câble de réseau), aux outils électriques sur accu (sans câble de réseau), aux machines et aux outils électriques. N'utiliser l'appareil que pour accomplir les tâches pour lesquelles il a été spécialement conçu et conformément aux prescriptions relatives à la sécurité du travail et à la prévention des accidents.

CONSERVER TOUTES LES CONSIGNES DE SÉCURITÉ ET LES INSTRUCTIONS POUR USAGE ULTÉRIEUR.

### A) Poste de travail

- Maintenir le poste de travail propre et rangé.** Le désordre et un poste de travail non éclairé peuvent être source d'accident.
- Ne pas travailler avec l'appareil électrique dans un milieu où il existe un risque d'explosion, notamment en présence de liquides, de gaz ou de poussières inflammables.** Les appareils électriques produisent des étincelles qui peuvent mettre le feu à la poussière ou aux vapeurs.
- Tenir les enfants et des tierces personnes à l'écart pendant l'utilisation de l'appareil électrique.** Il y a un risque de perte de contrôle de la machine en cas de distraction.

### B) Sécurité électrique

- La fiche mâle de l'appareil électrique doit être appropriée à la prise de courant. La fiche mâle ne doit en aucun cas être modifiée. Ne pas utiliser d'adaptateur de fiche mâle avec un appareil électrique avec mise à la terre.** Des fiches mâles non modifiées et des prises de courant appropriées réduisent le risque d'une décharge électrique. Si l'appareil est doté d'un conducteur de protection, ne brancher la fiche mâle que sur une prise de courant avec mise à la terre. Sur chantier, en plein air ou sur un autre mode d'installation, n'utiliser l'appareil électrique qu'avec un dispositif de protection à courant de défaut de 30 mA (déclencheur par courant de défaut) sur réseau.
- Éviter le contact avec des surfaces mises à la terre, comme les tubes, radiateurs, cuisinières et réfrigérateurs.** Il y a un risque élevé de décharge électrique lorsque le corps est en contact avec la terre.
- Tenir l'appareil électrique à l'écart de la pluie ou de milieux humides.** La pénétration d'eau dans un appareil électrique augmente le risque de décharge électrique.
- Ne pas utiliser le câble pour des fins auxquelles il n'a pas été prévu, notamment pour porter l'appareil, l'accrocher ou pour débrancher l'appareil en tirant sur la fiche mâle. Tenir le câble éloigné de la chaleur, de l'huile, des angles vifs et des pièces en mouvement de l'appareil.** Des câbles endommagés ou emmêlés augmentent le risque de décharge électrique.
- Si vous travaillez avec l'appareil électrique à l'extérieur, n'utiliser que des rallonges autorisées pour les travaux à l'extérieur.** L'utilisation d'une rallonge appropriée pour l'extérieur réduit le risque de décharge électrique.

### C) Sécurité des personnes

- Ces appareils ne sont pas destinés à être utilisés par des personnes (enfants compris) ayant des facultés physiques, sensorielles ou mentales réduites ou manquant d'expérience ou de connaissances, à moins qu'une personne responsable de leur sécurité ne leur fournisse les instructions nécessaires à l'utilisation de l'appareil ou ne les contrôle. Veiller à ce que les enfants ne jouent pas avec cet appareil.
- Être vigilant, veiller à ce que l'on fait et se mettre au travail et rester raisonnable lorsque l'on utilise un appareil électrique. Ne pas utiliser l'appareil électrique en étant fatigué ou en étant sous l'influence de drogues, d'alcools ou de médicaments.** Un moment d'inattention lors de l'utilisation de l'appareil peut entraîner des blessures graves.
  - Porter des équipements de protection individuelle et toujours des lunettes de protection.** Le port d'équipements de protection individuelle, comme un masque respiratoire, des chaussures de sécurité antidérapantes, un casque de protection ou une protection acoustique selon le type de l'utilisation de l'appareil électrique, réduit le risque de blessures.
  - Éviter toute utilisation involontaire ou incontrôlée. Veiller à ce que l'interrupteur soit en position «Off» avant l'insertion sur la prise de courant.** Transporter un appareil électrique avec le doigt sur l'interrupteur ou brancher un appareil en marche au secteur peut entraîner des accidents. Ne jamais pointer un interrupteur.
  - Éloigner les outils de réglage ou tournevis avant la mise en service de l'appareil électrique.** Un outil ou une clé se trouvant dans une pièce en mouvement de l'appareil peut entraîner des blessures. Ne jamais approcher la main de pièces en mouvement (tournantes).
  - Ne pas se surestimer. Veiller à une position sûre et garder l'équilibre à tout**

moment. De ce fait, l'appareil peut être mieux contrôlé dans des situations inattendues.

- Porter des vêtements appropriés. Ne pas porter de vêtements amples, ni de bijoux. Écarter les cheveux, les vêtements et les gants des pièces en mouvement.** Des vêtements amples, des bijoux ou des cheveux longs pourraient être happés par des pièces en mouvement.
  - Si des dispositifs d'aspiration et de réception de poussière peuvent être montés, veiller à ce qu'ils soient branchés et utilisés correctement.** L'utilisation de ces dispositifs réduit les dangers liés à la poussière.
  - Ne confier l'appareil électrique qu'à du personnel spécialement formé.** Utilisation interdite aux jeunes de moins de 16 ans, sauf en cas de formation professionnelle et sous surveillance d'une personne qualifiée.
- ### D) Manipulation et utilisation appropriée des appareils électriques
- Ne pas surcharger l'appareil électrique. Utiliser l'appareil électrique approprié à votre travail.** Avec les appareils électriques adéquats, le travail est meilleur et plus sûr dans le domaine d'utilisation indiqué.
  - Ne pas utiliser d'appareils électriques dont l'interrupteur est défectueux.** Un appareil électrique qui ne s'allume ou ne s'éteint plus est dangereux et doit être réparé.
  - Retirer la fiche mâle de la prise de courant avant d'effectuer des réglages sur l'appareil, de changer des pièces ou de ranger l'appareil.** Cette mesure de sécurité empêche une mise en marche involontaire de l'appareil.
  - Tenir les appareils électriques inutilisés hors de portée des enfants. Ne pas confier l'appareil électrique à des personnes non familiarisées avec son utilisation ou qui n'ont pas lu ces directives.** Les appareils électriques sont dangereux s'ils sont utilisés par des personnes non expérimentées.
  - Prendre soin de l'appareil électrique. Contrôler si les pièces en mouvement de l'appareil fonctionnent impeccablement et ne coincent pas, si aucune pièce n'est cassée ou endommagée de telle manière à affecter le fonctionnement de l'appareil. Avant l'utilisation de l'appareil électrique, faire réparer les pièces endommagées par des professionnels qualifiés ou par une station S.A.V. agréée REMS.** De nombreux accidents sont dus à un défaut d'entretien des outils électriques.
  - Tenir les outils de coupe aiguisés et propres.** Des outils de coupe avec des arêtes bien aiguisées et bien entretenues coincent moins et sont plus faciles à utiliser.
  - Sécuriser les pièces à travailler.** Utiliser des dispositifs de serrage ou un étai pour immobiliser la pièce à travailler. Ainsi, elle est mieux retenue qu'à la main et en plus les deux mains sont libres pour le maniement de l'appareil.
  - Utiliser les appareils électriques, les accessoires, les outils etc. conformément à ces directives et comme cela est prescrit pour ce type spécifique d'appareil. Tenir compte des conditions de travail et de la tâche à réaliser.** Utiliser les appareils électriques pour accomplir des tâches différentes de celles pour lesquelles ils ont été conçus peut entraîner des situations dangereuses. Pour des raisons de sécurité, toute modification injustifiée de l'appareil électrique est formellement interdite.
- ### E) Manipulation et utilisation conformes d'appareils sur accu
- S'assurer que l'appareil électrique est éteint, avant de brancher l'accu.** Le branchement d'un accu sur un appareil électrique en marche peut entraîner des accidents.
  - Charger les accus uniquement avec les chargeurs recommandés par le fabricant.** Il y a un risque d'incendie si un chargeur, approprié pour un type précis d'accus, est utilisé avec d'autres accus.
  - N'utiliser que les accus prévus à cet effet avec les appareils électriques.** L'utilisation d'autres accus peut entraîner des blessures et des risques d'accident.
  - Tenir l'accu non utilisé éloigné de trombones de bureau, pièces de monnaie, clés, clous, vis ou autres petits objets métalliques pouvant provoquer un court-circuit entre les bornes de l'accu.** Un court-circuit entre les bornes de l'accu peut provoquer des blessures et un risque d'incendie.
  - En cas de mauvaise utilisation, il peut y avoir des fuites de liquide. Éviter le contact avec ce liquide. En cas de contact, rincer à l'eau. Si le liquide pénètre dans les yeux, rincer à l'eau et consulter immédiatement un médecin.** Des fuites de liquide provenant de l'accu peuvent entraîner des irritations de la peau ou des brûlures.
  - Ne pas utiliser le chargeur si les températures du chargeur ou les températures ambiantes sont inférieures à 5°C/40°F ou supérieures à 40°C/105°F.**
  - Ne pas jeter les accus défectueux dans les ordures ménagères, mais les remettre à une station S.A.V. agréée, sous contrat avec REMS, ou à une société spécialisée dans le traitement des déchets.**
- ### F) Service après-vente
- Faire réparer son appareil uniquement par des professionnels qualifiés en utilisant des pièces d'origines.** Cela garantit et prolonge dans le temps la sécurité de l'appareil.
  - Suivre les prescriptions de maintenance et les recommandations pour le changement des outils.**
  - Contrôler régulièrement le câble de raccordement de l'appareil électrique et, s'il est endommagé, le faire remplacer par un professionnel qualifié ou par une station S.A.V. agréée REMS. Contrôler régulièrement les rallonges et les remplacer si elles sont endommagées.**

## AVERTISSEMENT Consignes particulières de sécurité

- Utiliser des équipements de protection personnels (p. ex. lunettes de protection, protection de l'ouïe, masque antipoussière).
- Attention! Scieurs de bois deviennent catapultés sur le côté et sur le devant. Tenir d'autres personnes éloignées.

- Ne pas surcharger la scie, ni la lame de scie. Ne pas travailler avec une pression d'avance excessive.
- Porter un masque antipoussière pour les travaux produisant de la poussière. Respecter les prescriptions relatives à la sécurité du travail.
- Les accus Ni-Cd et Li-Ion ne sont pas remplaçables dans la machine d'entraînement.

### **⚠ DANGER** Décharge électrique!

- Saisir l'outil électrique au niveau de la surface de poignée isolée (« A ») pour exécuter les travaux lors desquels l'outil utilisé risque de toucher des câbles électriques cachés ou son propre câble secteur. Le contact avec un câble sous tension peut également mettre des appareils métalliques sous tension et provoquer une décharge électrique.
- Lors du sciage de conduites d'eau, veillez à ne pas laisser pénétrer de l'eau dans le moteur.

## 1. Caractéristiques techniques

### 1.1. N° d'article

REMS Tiger ANC machine d'entraînement	560000
REMS Tiger ANC VE machine d'entraînement	560008
REMS Tiger ANC SR machine d'entraînement	560001
REMS Tiger ANC pneumatic machine d'entraînement	560002
REMS Panther ANC VE machine d'entraînement	560005
REMS Cat ANC VE machine d'entraînement	560004
REMS Akku-Cat ANC VE machine d'entraînement Li-Ion	560009
REMS High-Power-Akku Li-Ion 18 V	565215
Chargeur rapide Li-Ion/Ni-Cd 230 V, 50–60 Hz, 65 W	571560

### 1.2. Domaine d'application

#### Coupe à angle droit

#### REMS Tiger ANC, REMS Tiger ANC VE, REMS Tiger ANC SR, REMS Tiger ANC pneumatic

Avec guide 563000 et lame de scie spéciale REMS 561001  
Tubes (également enrobés) jusqu'à 2"  
Métaux, bois, plâtre, etc. 3 mm et plus

Avec guide 563100 et lame de scie spéciale REMS 561002  
Tubes (également enrobés) jusqu'à 4"  
Métaux, bois, plâtre, etc. 3 mm et plus

REMS Tiger ANC SR avec guide et lame de scie universelle REMS  
Tubes en acier inoxydable jusqu'à 2" ou 4"  
Métaux, bois, plastique 1,5 mm et plus

#### Sciage à main levée

#### Toutes les scies sabres REMS

Lame de scie universelle REMS et lames de scie REMS (voir 2.4.)  
Tubes acier et autres  $\varnothing \leq 6"$ , 160 mm  
Autres profilés métalliques, bois avec clous, palettes  $\leq 250$  mm

### 1.3. Nombre de courses (régime à vide)

REMS Tiger ANC	2200 1/min
REMS Tiger ANC VE (réglage continu)	0 ... 2200 1/min
REMS Tiger ANC SR (réglage continu)	700 ... 2200 1/min
REMS Tiger ANC 48 V	1300 1/min
REMS Tiger ANC pneumatic	1800 1/min
REMS Panther ANC VE (réglage continu)	0 ... 2200 1/min
REMS Cat ANC VE (réglage continu)	0 ... 2200 1/min
REMS Akku-Cat ANC VE (réglage continu)	0 ... 1700 1/min

### 1.4. Caractéristiques électriques

REMS Tiger ANC, REMS Tiger ANC VE, REMS Cat ANC VE	230 V; 50–60 Hz; 1050 W; 5 A ou 110 V; 50–60 Hz; 1050 W; 10 A ou 48 V; 750 W; 16,5 A isolation de protection (73/23/EWG) antiparasité (89/336/EWG)
REMS Tiger ANC SR	230 V; 50–60 Hz; 1400 W; 6,4 A ou 110 V; 50–60 Hz; 1400 W; 12,8 A isolation de protection (73/23/EWG) antiparasité (89/336/EWG)
REMS Panther ANC VE	230 V; 50–60 Hz; 500 W; 2,3 A ou 110 V; 50–60 Hz; 500 W; 4,6 A isolation de protection (73/23/EWG) antiparasité (89/336/EWG)
REMS Akku-Cat ANC VE	18 V~; 2,0 Ah; 30 A
Chargeur rapide	Input 230 V~; 50–60 Hz; 65 W
Li-Ion/Ni-Cd (1 h)	Output 12–18 V=

### 1.5. Alimentation en air comprimé REMS Tiger ANC pneumatic

Pression de service nécessaire	6 bar (85 psi)
Consommation d'air en régime à vide	1,6 m <sup>3</sup> /min (56 cf/min)
Consommation pleine charge	1,3 m <sup>3</sup> /min (46 cf/min)
Diamètre du tuyau d'alimentation	12–13 mm (1/2")
Réglage du huileur	6 à 7 gouttes/min

### 1.6. Dimensions

REMS Tiger ANC	455×80× 90 mm	(17,9"×3,2"×3,5")
REMS Tiger ANC VE	435×80×135 mm	(17,1"×3,2"×5,3")
REMS Tiger ANC SR	490×80× 90 mm	(19,3"×3,2"×3,5")
REMS Tiger ANC pneumatic	445×80× 90 mm	(17,5"×3,2"×3,5")
REMS Panther ANC VE	320×80×110 mm	(12,6"×3,2"×4,3")
REMS Cat ANC VE	435×80×135 mm	(17,1"×3,2"×5,3")
REMS Akku-Cat ANC VE	435×90×190 mm	(17,1"×3,5"×7,5")

### 1.7. Poids

REMS Tiger ANC	3,0 kg (6,6 lb)
REMS Tiger ANC VE	3,0 kg (6,6 lb)
REMS Tiger ANC SR	3,1 kg (6,8 lb)
REMS Tiger ANC pneumatic	3,8 kg (8,4 lb)
REMS Panther ANC VE	2,4 kg (5,3 lb)
REMS Cat ANC VE	3,0 kg (6,6 lb)
REMS Akku-Cat ANC VE (avec accu)	3,5 kg (7,7 lb)
REMS High-Power-Akku 18 V	1,0 kg (2,2 lb)
REMS Guide jusqu'à 2"	1,0 kg (2,2 lb)
REMS Guide 2 1/2–4"	1,7 kg (3,7 lb)

### 1.8. Information sonore

VNiveau de pression acoustique	
Toutes les scies sabres REMS	96 dB(A)
Niveau de la puissance acoustique	
Toutes les scies sabres REMS	107 dB(A)
Incertitude K = 3 dB	

### 1.9. Vibrations

Valeur effective pondérée de l'accélération:

Toutes les scies sabres REMS		
Sciage de panneaux de particules	18.3 m/s <sup>2</sup>	K = 3.3 m/s <sup>2</sup>
Sciage de poutres en bois	28.3 m/s <sup>2</sup>	K = 2.4 m/s <sup>2</sup>

Le niveau moyen de vibrations a été mesuré au moyen d'un protocole d'essai normalisé et peut servir pour effectuer une comparaison avec un autre appareil. Le niveau moyen de vibrations peut également être utilisé pour l'évaluation de l'exposition.

**Attention!** Le niveau moyen de vibrations est susceptible de varier en fonction des conditions d'utilisation de l'appareil. En fonction de l'utilisation effective (fonctionnement intermittent), il peut être nécessaire de prévoir des mesures spéciales de protection de l'utilisateur.

## 2. Mise en service

### 2.1. Alimentation par le secteur

Observer la tension du réseau! Avant de brancher la machine d'entraînement ou le chargeur rapide, veiller à ce que la tension du courant corresponde à celle indiquée sur la plaque signalétique. Sur les chantiers, en milieu humide ou dans des situations comparables, ne brancher l'appareil électrique au réseau qu'avec un dispositif de protection de 30 mA (disjoncteur de protection).

L'accu livré avec REMS Akku-Cat ANC VE ainsi que les accus de recharge ne sont pas chargés. Il faut les charger avant la première utilisation. Pour le chargement, n'utiliser que le chargeur rapide REMS (571560). Les accus n'atteignent leur capacité maximale qu'après plusieurs chargements. Il est recommandé de recharger régulièrement les accus Li-Ion pour éviter une décharge profonde des accus. Une décharge profonde endommage l'accu. Ne pas charger les piles non rechargeables.

**AVIS** Toujours enficher l'accu verticalement dans la machine d'entraînement ou le chargeur rapide. L'enfichage de l'accu en biais endommage les contacts et peut provoquer un court-circuit endommageant l'accu.

#### Chargeur rapide Li-Ion/Ni-Cd (réf. 571560)

Lorsque la fiche secteur est branchée, le témoin lumineux gauche est vert et allumé en continu. Dès que l'accu est enfiché dans le chargeur rapide, un témoin lumineux vert clignote. La charge de l'accu est en cours. Lorsque ce témoin lumineux vert reste allumé en continu, l'accu est chargé. Si un témoin lumineux rouge clignote, l'accu est défectueux. Si un témoin lumineux rouge est allumé en continu, la température du chargeur rapide et/ou de l'accu dépasse les limites admissibles comprises entre +5°C et +40°C.

**AVIS** Les chargeurs rapides ne conviennent pas à un usage à l'extérieur.

### 2.2. Sciage avec guide (sciage à angle droit)

Insérer l'axe (3) du guide (2) par le côté dans la scie, afin que la goupille de limitation du guide coulisse dans la rainure de la scie.

**⚠ ATTENTION** Pour obtenir des coupes à angle droit, l'utilisation du guide REMS est indispensable, car l'amorçage et le guidage à main libre n'est pas possible pour réaliser une coupe à angle droit.

### 2.3. Sciage à main libre

La scie sabre est utilisée sans support de guidage (2). Pendant le sciage, elle doit être fermement poussée contre le matériel, de façon à ce que le pied d'appui (6) appuie constamment contre le matériel à scier.

### 2.4. Choix d'une lame de scie

Dans votre propre intérêt, nous vous prions d'utiliser avec toutes les scies

sabres REMS, que des lames de scie REMS, de qualité, sous peine d'annulation de la garantie!

Pour obtenir des **coupes à angle droit** (par ex. tubes) avec tous les modèles REMS Tiger, il faut absolument utiliser la lame de scie **spéciale** REMS jusqu'à 2" ou 4", en plus du guide démultiplicateur de force (voir 2.2). Les lames de scie **spéciales** REMS ont un talon double, sont particulièrement épaisses, robustes et rigides. Les lames de scie normales avec talon simple, ne sont pas appropriées à la grande force d'avance lors du sciage avec le guide. Elles produisent des coupes en biais et cassent au niveau de la fixation.

Par ailleurs, il est conseillé d'utiliser les lames de scie universelles REMS (561003 ... 561007) en particulier avec la REMS Panther ANC VE, REMS Cat ANC VE et REMS Akku-Cat ANC VE. Pour des coupes spéciales, nous avons à votre disposition des lames REMS de toutes sortes, lames flexibles, de différentes longueurs, de différentes dentures. De plus, il faut utiliser la lame qui est appropriée selon la taille, la longueur et le pas de la denture. Les lames mal choisies se cassent facilement ou s'émousent prématurément et elles réalisent une coupe peu régulière et imprécise. Pour le sciage de tubes en acier inoxydable et en fonte non recuits, utiliser REMS Tiger ANC SR et une des lames de scie universelles REMS 561003 ... 561006.

**AVIS** Pour des raisons de sécurité et pour protéger l'engrenage contre l'usure, utiliser un dispositif d'aspiration lors des travaux de sciage de matériaux dégageant beaucoup de poussière, par ex. plâtre, béton cellulaire.

### 2.5. Montage de la lame de scie

Pour changer une lame de scie, **ne pas poser la scie sur la douille en caoutchouc** du cordon d'alimentation, celui-ci risquant d'être endommagé! Desserrer la vis de fixation (9) du bloc de pression (4) jusqu'à ce que la lame pourra passer par-dessus la goupille élastique. La lame de scie spéciale REMS repose entre les deux parties du bloc de pression en forme de U (fig. 2). Les lames de scie REMS doivent être placées à l'intérieur de la rainure du bloc de pression (fig. 3). Serrer bien le bloc de pression par la vis de fixation (9), sinon la goupille élastique peut être sectionnée. La lame de scie n'est pas maintenue par la goupille élastique, mais par le bloc de pression avec sa vis de serrage (9) uniquement. Si le six-pans intérieur de la vis de serrage ou la clé mâle six pans sont trop usés, celle-ci ne peut plus être convenablement serrée, la goupille élastique se sectionne alors d'elle-même. Il est donc préférable de remplacer à temps la vis qui montrerait des signes d'usures, ou de changer la clé mâle six pans.

## 3. Fonctionnement

**REMS Tiger ANC:** Marche/arrêt par l'interrupteur à impulsion (7).

**REMS Tiger ANC VE, REMS Panther ANC VE, REMS Cat ANC VE et REMS Akku-Cat ANC VE:** Réglage du nombre de courses par manipulation de l'interrupteur variateur (10).

**REMS Tiger ANC SR:** Réglage du nombre de courses souhaité par la molette de réglage (12). Marche/arrêt par interrupteur à impulsion (7).

**REMS Tiger ANC pneumatic:** Pour débloquer l'interrupteur de sécurité homologué tirer d'abord le levier (11) légèrement sur le côté, puis appuyer à fond.

### 3.1. Mode opératoire pour sciage avec guide

Montage du guide comme décrit sous 2.2. Poser la scie avec le guide contre le tube afin que la vis de serrage (1) soit en position verticale. Serrer la vis de serrage (1). Actionner l'interrupteur (7 ou 10) en empoignant la poignée moteur et soulever la scie vers le haut jusqu'à ce que le tube ou le profilé soient coupés. L'amorce du sciage peut être améliorée, notamment pour les grands diamètres (par ex. 4") en mettant la machine en marche avant que la lame soit appuyée sur le tube. Afin de réaliser une parfaite coupe à angle droit, veiller à garder propre le prisme du guide (copeaux). Pour obtenir la vitesse de coupe optimale et pour ménager la lame de scie, exercer une **légère** pression d'avance. La scie ne coupera pas plus vite si elle est forcée.

### 3.2. Mode opératoire pour sciage à main libre

Pour coupes rectilignes ou incurvées, pousser fermement contre le matériel, de façon à ce que le pied d'appui (6) appuie constamment contre le matériel à scier. Mettre la machine en marche. N'utilisez que des lames bien aiguisées et impeccables. Veiller à ce que l'avancement soit régulier. Cela réduit le risque d'accident et épargne l'outil et la lame de scie. Toujours guider le câble vers l'arrière de la machine. Pendant le sciage, elle doit continuellement être poussée fermement contre le matériel à scier.

**La coupe en plongée** dans une surface plane: si le matériel n'est pas trop dur comme par ex. le bois, les murs en placoplâtre et en plâtre etc., on peut plonger la lame dans le matériel en sciant avec précaution (fig. 4). Appuyer la scie en arrêt sur le point de coupe avec le bord inférieur de pied d'appui et la pointe de la lame, démarrer la scie et plonger la lame dans le matériel en sciant avec précaution. Pour la coupe du matériel plus dur, par ex. du métal, il faut d'abord percer un avant-trou correspondant à la taille de la lame de scie à utiliser. Il est important que le pied d'appui (6) soit appuyé fermement contre le matériel à couper. De cette manière, on pourra scier régulièrement et avec un minimum de vibrations.

**⚠ DANGER** Saisir l'outil électrique au niveau de la surface de poignée isolée (« A ») pour exécuter les travaux lors desquels l'outil utilisé risque de toucher des câbles électriques cachés ou son propre câble secteur. Le contact avec un câble sous tension peut également mettre des appareils métalliques sous tension et provoquer une décharge électrique.

### 3.3. Lubrifiants

N'utilisez jamais de lubrifiants quelconques. Ceux-ci empêchent l'éjection des copeaux de la fente de coupe et réduisent de cette manière la durée de vie des lames de scie.

### 3.4. Tubes en acier inoxydable, tubes en fonte non recuits

Pour le sciage de tubes en acier inoxydable et en fonte non recuits, utiliser REMS Tiger ANC SR et une des lames de scie universelles REMS 561003 ... 561006. Pour une coupe à angle droit, le guide est impératif (voir 2.2.). Refroidir et lubrifier exclusivement avec le spray REMS Spezial ou Sanitol pour les coupes de tubes en acier inoxydable.

## 4. Maintenance

**⚠ AVERTISSEMENT** Débrancher la fiche secteur ou, le cas échéant, retirer l'accu avant les travaux d'entretien !

### 4.1. Entretien

Les scies sabres REMS ne demandent aucun entretien. Le mécanisme est à graissage permanent.

### 4.2. Inspection/Remise en état

**⚠ AVERTISSEMENT** Débrancher la fiche secteur ou, le cas échéant, retirer l'accu avant les travaux d'entretien et de réparation! Ces travaux doivent impérativement être exécutés par des professionnels qualifiés.

Les scies sabres REMS avec moteur universel sont munis de balais de charbon. Ceux-ci sont sujets à l'usure et doivent être contrôlés de temps à autre, ou éventuellement être remis en état par un S.A.V. agréé REMS. Voir aussi paragraphe 6. Comportement en cas d'accident.

## 5. Branchement

Sur REMS Akku-Cat ANC VE, il est impératif que le pôle plus du moteur (socle en plastique de la palette avec ergot, avec le fil rouge, soit raccordé sur la borne d'interrupteur 1 et que le levier inverseur de rotation sur l'interrupteur soit orienté vers l'arrière (vers la face de fixation du refroidisseur).

## 6. Comportement en cas d'accident

**6.1. Défaut:** La scie sabre s'arrête pendant le sciage.  
Le disjoncteur de protection a déclenché (REMS Tiger ANC).

**Cause:**

- Pression d'avance excessive.
- Lame de scie émoussée.
- Lame de scie non appropriée (voir 2.4.).
- Balais de charbon usés.
- Pression de service trop faible (REMS Tiger ANC pneumatic).
- Accu vide (REMS Akku-Cat ANC VE).

**6.2. Défaut:** La coupe n'est pas à angle droit lors du sciage de tubes avec guide.

**Cause:**

- Lame de scie non appropriée (voir 2.4.).
- Lame de scie émoussée.
- Prisme du guide encrassé (copeaux!).

**6.3. Défaut:** La scie sabre ne démarre pas.

**Cause:**

- Le disjoncteur de protection a déclenché (REMS Tiger ANC).
- Câble d'alimentation défectueux.
- Accu vide (REMS Akku-Cat ANC VE).
- Machine d'entraînement défectueuse.

**6.4. Défaut:** Goupille élastique sectionnée, la lame de scie n'est pas suffisamment serrée.

**Cause:**

- Vis de serrage (9) usée, clé mâle six pans usée (voir 2.5.).

## 7. Garantie du fabricant

Le délai de garantie est de 12 mois à compter de la date de prise en charge du nouveau produit par le premier utilisateur, au plus 24 mois à compter de la date de livraison chez le revendeur. La date de la délivrance est à justifier par l'envoi des documents d'achat originaux, qui doivent contenir les renseignements sur la date d'achat et la désignation du produit. Tous les défauts de fonctionnement qui se présentent pendant le délai de garantie et qui sont dus à des vices de fabrication ou de matériel, seront remis en état gratuitement. Le délai de garantie pour le produit n'est ni prolongé ni renouvelé par la remise en état. Sont exclus de la garantie tous les dommages consécutifs à l'usure normale, à l'emploi et au traitement non appropriés, au non-respect des instructions d'emploi, à des moyens d'exploitation inadéquats, à un emploi forcé, à une utilisation inadéquate, à des interventions par l'utilisateur ou des personnes non compétentes ou d'autres causes n'incombant pas à la responsabilité de REMS.

Les prestations sous garantie ne doivent être effectuées que par des SAV agréés REMS. Les appels en garantie ne seront reconnus que si le produit est renvoyé au SAV REMS en état non démonté et sans interventions préalables. Les produits et les pièces remplacés redeviennent la propriété de REMS.

Les frais d'envoi et de retour seront à la charge de l'utilisateur.

Les droits juridiques de l'utilisateur, en particulier pour ses réclamations vis à vis du revendeur, restent inchangés.

## 8. Listes de pièces

Listes de pièces: voir [www.rems.de](http://www.rems.de) → Télécharger → Vues éclatées.

# Achetez tout de suite la bonne lame de scie.

Vous faites des économies et évitez des problèmes. Vous faites le bon choix.

### Lame de scie spéciale REMS 2"/4"

Spécialement conçues pour REMS Tiger ANC. Absolument indispensables pour sciage à angle droit et pour démontage rapide de tubes acier avec guide démultiplicateur de force. Ce dernier multiplie la force d'avance par démultiplication quintuple de la force par effet de levier. Les lames de scie normales, avec talon simple, sont donc inutilisables, puisque par la grande force d'avance, elles cassent au niveau de la fixation. Pour cela, une lame de scie spéciale REMS, particulièrement épaisse, robuste et rigide. Talon double à surface de fixation extra-large pour une assise exacte et une haute stabilité. Grosse denture ondulée pour coupe rapide. Durabilité beaucoup plus longue.



### Lame de scie universelle REMS 100/150/200/300

Pour sciage à main levée et pour sciage avec guide démultiplicateur de force. 1 seule lame de scie universelle pour tous les travaux de sciage au lieu de plusieurs lames de scie différentes. Matériel tenace et souple, haute flexibilité, également pour le sciage au ras des murs. Talon double à surface de fixation extra-large pour assise parfaite et haute stabilité. Les lames de scie avec talon simple, ne sont pas appropriées à la grande force d'avance lors du sciage avec le guide, elles cassent au niveau de la fixation. Différentes dentures (Denture Combo), trempé à degré de dureté particulièrement élevé au niveau des dents. De ce fait, excellente performance de coupe et très longue durabilité. Également pour matériaux dont le travail de sciage est difficile, par ex. tubes en acier inoxydable, tubes en fonte non recuits, etc... et pour le sciage de bois avec clous, palettes.

### 1. Pour REMS Tiger ANC, REMS Tiger ANC VE, REMS Tiger ANC SR, REMS Tiger ANC pneumatic et autres marques.

#### Lame de scie spéciale REMS (jaune)

pour sciage à angle droit et pour démontage rapide avec guide démultiplicateur de force.





		Longueur mm	Denture mm	Matériel	Couleur	Code (paquet de 5)
	<b>Lame de scie spéciale REMS 2"</b> pour tubes acier jusqu'à 2"	140	2,5	HSS-Bi	jaune	561007
	<b>Lame de scie spéciale REMS 2"</b> pour tubes acier jusqu'à 2"	140	3,2	HSS-Bi	jaune	561001
	<b>Lame de scie spéciale REMS 4"</b> pour tubes acier jusqu'à 4"	200	3,2	HSS-Bi	jaune	561002

Pour matériaux dont le travail de sciage est difficile, par ex. tubes en acier inoxydable, tubes en fonte non recuits, utilisez la lame de scie universelle REMS, à denture plus fine, et la Tiger ANC SR avec le régulateur électronique du nombre de courses incorporé, au lieu de la lame de scie spéciale REMS.

### 2. Pour toutes les scies sabres REMS et autres marques.

#### Lame de scie universelle REMS (rouge)





pour sciage à main levée et pour sciage avec guide démultiplicateur de force.

	<b>Lame de scie universelle REMS 100</b>	100	1,8/2,5	HSS-Bi	rouge	561006
	<b>Lame de scie universelle REMS 150</b>	150	1,8/2,5	HSS-Bi	rouge	561005
	<b>Lame de scie universelle REMS 200</b>	200	1,8/2,5	HSS-Bi	rouge	561003
	<b>Lame de scie universelle REMS 300</b>	300	1,8/2,5	HSS-Bi	rouge	561004

Également pour bois avec clous, palettes. Pour matériaux dont le travail de sciage est difficile, par ex. tubes en acier inoxydable, tubes en fonte non recuits, le nombre de courses doit être nécessairement réduit, par ex. par REMS Tiger ANC SR avec le régulateur électronique du nombre de courses incorporé.

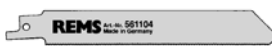
### 3. Pour toutes les scies sabres REMS et autres marques.

Lames de scie REMS – pour sciage à main levée, pour applications diverses.

	<b>Lame de scie REMS</b> Métaux 3 mm et plus	100 150 200	1,8 1,8 1,8	HSS-Bi HSS-Bi HSS-Bi	rouge rouge rouge	561101 561103 561102
	<b>Lame de scie REMS</b> Métaux 1–3 mm	150	1,4	HSS-Bi	rouge	561104
	<b>Lame de scie REMS</b> Métaux 1–3 mm (pour courbes)	90	1,4	HSS-Bi	rouge	561107
	<b>Lame de scie REMS</b> Métaux 4 mm et plus, bois avec clous, palettes	150	2,5	HSS-Bi	noir	561110
	<b>Lame de scie REMS</b> Bois toutes sortes	300	4	WS	noir	561111
	<b>Lame de scie REMS</b> Carreaux de plâtre, béton-gaz, etc.	150	5	WS	blanc	561115

## Traduzione delle istruzioni d'uso originali

Fig. 1-3

1 Vite di bloccaggio con maniglia	8 Salvamotore
2 Supporto di guida	9 Vite di serraggio
3 Perno del supporto di guida	10 Interruttore continuo
4 Pezzo di spinta	11 Leva
5 Lama da taglio	12 Rotella di regolazione
6 Scarpa d'appoggio	"A" Impugnatura isolata
7 Interruttore	

### Avvertimenti generali

**⚠ AVVERTENZA** Le seguenti istruzioni sono da leggere molto attentamente. La mancata osservanza delle seguenti istruzioni può causare scossa elettrica, incendi e/o lesioni gravi. Il termine "apparecchio" usato di seguito si riferisce ad utensili elettrici alimentati dalla rete (con cavo elettrico), ad utensili elettrici alimentati da batterie (senza cavo elettrico), a macchine ed apparecchi elettrici. Utilizzare l'apparecchio unicamente per l'uso cui è destinato ed in piena osservanza delle norme generali di sicurezza ed antinfortunistiche.

CONSERVARE TUTTE LE AVVERTENZE DI SICUREZZA E LE ISTRUZIONI PER L'USO FUTURO.

#### A) Posto di lavoro

- Tenere in ordine e pulito il posto di lavoro.** Il disordine e un posto di lavoro poco illuminato possono causare incidenti.
- Non lavorare con l'apparecchio in ambienti con pericolo di esplosioni, dove si trovano liquidi, gas o polveri infiammabili.** Gli apparecchi generano scintille che possono incendiare a polvere o vapore.
- Tenere lontano i bambini ed altre persone durante l'utilizzo dell'apparecchio.** In caso di distrazioni si può perdere il controllo dell'apparecchio.

#### B) Sicurezza elettrica

- La spina elettrica dell'apparecchio deve entrare esattamente nella presa. La spina elettrica non deve essere modificata in nessun modo. Non utilizzare adattatori per apparecchi elettrici con messa a terra.** Spine non modificate e prese adeguate diminuiscono il rischio di scariche elettriche. Se l'apparecchio è provvisto di messa a terra, può essere collegato solamente a prese con contatto di messa a terra. Nei cantieri, in luoghi umidi, all'aria aperta o in luoghi di montaggio simili, collegare l'apparecchio alla rete solo tramite un interruttore di sicurezza (Interruttore FI) per correnti di guasto con potere di apertura di 30 mA.
- Evitare il contatto con oggetti collegati a terra, come tubi, radiatori, forni e frigoriferi.** Il rischio di una scarica elettrica aumenta se l'utente si trova su un pavimento di materiale elettricamente conduttore.
- Tenere l'apparecchio riparato dalla pioggia e da ambienti bagnati.** L'infiltrazione di acqua in un apparecchio elettrico aumenta il rischio di una scarica elettrica.
- Non usare il cavo per uno scopo diverso da quello previsto, per trasportare l'apparecchio, per appenderlo o per estrarre la spina dalla presa. Tenere il cavo lontano dal calore, olio, spigoli taglienti o oggetti in movimento.** Cavi danneggiati o aggrovigliati aumentano il rischio di una scarica elettrica.
- Se si lavora con l'apparecchio all'aperto, usare esclusivamente prolungha autorizzate anche per l'impiego all'aperto.** L'utilizzo di una prolunga autorizzata per l'impiego all'aperto riduce il rischio di una scarica elettrica.

#### C) Sicurezza delle persone

- Questi apparecchi non sono idonei per essere utilizzati da persone (bambini compresi) con capacità psichiche, sensoriali o mentali ridotte o che non possiedano esperienza o conoscenze sufficienti, a meno che non siano state istruite sull'uso dell'apparecchio o non vengano controllate da una persona responsabile della loro sicurezza. I bambini devono essere controllati per impedire che giochino con l'apparecchio.
- Lavorare con l'apparecchio prestando attenzione e con consapevolezza. Non utilizzare l'apparecchio quando si è stanchi o sotto l'effetto di sostanze stupefacenti, alcool o medicinali.** Un momento di deconcentrazione durante l'impiego di un apparecchio può causare lesioni gravi.
  - Indossare equipaggiamento di protezione personale e sempre occhiali di protezione.** L'equipaggiamento di protezione personale, come maschera para-polvere, scarpe non sdrucciolevoli, casco di protezione ed una protezione acustica per proteggere dal rumore, a seconda del tipo e dell'impiego dell'apparecchio, diminuiscono il rischio di incidenti.
  - Evitare un avviamento accidentale. Assicurarsi che l'interruttore si trovi in posizione „OFF“, prima di inserire la spina nella presa.** Se durante il trasporto dell'apparecchio si preme accidentalmente l'interruttore o si collega l'apparecchio acceso alla rete elettrica si possono causare incidenti. Non escludere mai il pulsante.
  - Rimuovere utensili di regolazione o chiavi prima di avviare l'apparecchio.** Un utensile o una chiave che si trova in una parte dell'apparecchio in movimento può causare ferimenti. Non toccare mai pezzi in movimento (in rotazione).
  - Non sopravvalutarsi. Assicurarsi di essere in una posizione stabile e mantenere sempre l'equilibrio.** In questo modo è possibile tenere meglio sotto controllo l'apparecchio in situazioni impreviste.
  - Vestirsi in modo adeguato. Non indossare abiti larghi o gioielli. Tenere lontano capelli, abiti e guanti da parti in movimento.** Abiti larghi, gioielli o capelli lunghi potrebbero essere afferrati da parti in movimento.
  - Se è possibile montare dispositivi aspirapolvere o raccogli-polvere, assicurarsi che siano collegati e utilizzati correttamente.** L'utilizzo di questi dispositivi riduce i pericoli causati dalla polvere.

- Lasciare l'apparecchio solo a persone addestrate.** Le persone giovani possono usare l'apparecchio solo se di età superiore a 16 anni ed unicamente se è necessario per la loro formazione professionale e sempre sotto la sorveglianza di un esperto.

#### D) Trattare ed utilizzare con cura gli apparecchi elettrici

- Non sovraccaricare l'apparecchio. Utilizzare l'apparecchio previsto per il tipo di lavoro.** Con l'apparecchio adeguato si lavora meglio e in modo più sicuro nel campo della potenza nominale.
- Non utilizzare apparecchi con l'interruttore difettoso.** Un apparecchio, che non si spegne o non si accende più è pericoloso e deve essere riparato.
- Staccare la spina dalla presa prima di regolare l'apparecchio, cambiare accessori o mettere via l'apparecchio.** Questa misura di sicurezza evita un avviamento accidentale dell'apparecchio.
- Conservare l'apparecchio non in uso al di fuori dalla portata dei bambini. Non fare utilizzare l'apparecchio a persone che non siano pratiche o che non abbiano letto questi avvertimenti.** Gli apparecchi elettrici possono essere pericolosi se utilizzati da persone che non hanno esperienza.
- Curare attentamente l'apparecchio. Controllare il funzionamento delle parti mobili, che non siano bloccate e che non siano così danneggiati da impedire un corretto funzionamento dell'apparecchio. Fare riparare pezzi danneggiati prima dell'utilizzo dell'apparecchio da personale qualificato o da un'officina di servizio assistenza ai clienti autorizzata dalla REMS.** La manutenzione non corretta degli utensili è una delle cause principali di incidenti.
- Mantenere gli utensili da taglio affilati e puliti.** Utensili da taglio tenuti con cura e con lame affilate si bloccano di meno e sono più facili da utilizzare.
- Fissare il pezzo in lavorazione.** Utilizzare dispositivi di bloccaggio o una morsa per fissare il pezzo in lavorazione. In questo modo il pezzo è assicurato meglio che con la mano e si hanno inoltre entrambe le mani libere per maneggiare l'apparecchio.
- Utilizzare gli apparecchi, accessori, utensili d'impiego etc. secondo questi avvertimenti e così come previsto per il tipo particolare di apparecchio. Rispettare le condizioni di lavoro e il tipo di lavoro da eseguire.** L'utilizzo dell'apparecchio per scopi diversi da quello previsto può causare situazioni pericolose. Per ragioni di sicurezza è vietato apportare modifiche di propria iniziativa all'apparecchio.

#### E) Trattare ed utilizzare con cura gli apparecchi a batteria

- Assicurarsi che l'apparecchio sia spento prima di inserire l'accumulatore.** L'inserimento di un accumulatore in un apparecchio acceso può causare incidenti.
- Ricaricare l'accumulatore solamente con caricabatteria consigliati dal produttore.** Per un caricabatteria adatto a certi tipi di accumulatori si può presentare il pericolo di incendio se usato con accumulatori diversi da quelli previsti.
- Utilizzare solamente gli accumulatori previsti per l'apparecchio.** L'utilizzo di altri accumulatori può causare lesioni e pericolo di incendi.
- Tenere l'accumulatore non in uso lontano da graffette, monete, chiavi, chiodi, viti o altri oggetti in metallo che potrebbero cortocircuitare i contatti.** Un cortocircuito degli accumulatori può provocare incendi.
- In caso di un utilizzo inadeguato, dall'accumulatore può fuoriuscire un liquido. Evitare il contatto con tale liquido. In caso di contatto accidentale sciacquare molto bene con acqua. In caso di contatto con gli occhi, consultare un medico.** Il liquido dell'accumulatore può causare irritazioni o ustioni della pelle.
- Se la temperatura dell'accumulatore/caricabatteria o la temperatura dell'ambiente è  $\leq 5^{\circ}\text{C}/40^{\circ}\text{F}$  o  $\geq 40^{\circ}\text{C}/105^{\circ}\text{F}$  non utilizzare né l'accumulatore né il caricabatteria.**
- Non gettare via gli accumulatori difettosi insieme ai rifiuti normali, ma consegnarli a un'officina di servizio assistenza ai clienti autorizzata dalla REMS o ad una impresa di smaltimento rifiuti autorizzata.**

#### F) Service

- Fare riparare l'apparecchio solo da personale specializzato e qualificato e solo con pezzi di ricambio originali.** In questo modo si potrà garantire che la sicurezza dell'apparecchio venga mantenuta.
- Seguire le istruzioni di manutenzione e le indicazioni per la sostituzione degli utensili.**
- Controllare regolarmente il cavo d'alimentazione dell'apparecchio e farlo sostituire in caso di danneggiamento da personale specializzato o da un'officina di servizio assistenza ai clienti autorizzata dalla REMS. Controllare regolarmente i cavi di prolunga e sostituirli qualora risultassero danneggiati.**

### ⚠ AVVERTENZA Avvertimenti particolari

- Utilizzare l'equipaggiamento di protezione personale (ad esempio occhiali di protezione, cuffie, maschera antipolvere).
- Attenzione! I trucioli vengono gettate fuori lateralmente e frontalmente. Mantenere a distanza le altre persone.
- Non sovraccaricare sega e lama della sega. Non lavorare con pressione di avanzamento eccessiva.
- Durante lavori che generano polvere indossare una maschera antipolvere. Rispettare le norme antinfortunistiche.
- Le batterie al Ni-Cd o agli ioni di litio non sono intercambiabili nell'elettro-utensile.

### ⚠ PERICOLO Folgorazione elettrica!

- Afferrare l'elettro-utensile per le impugnature isolate ("A") quando si svolgono lavori in cui l'utensile può venire a contatto con cavi elettrici coperti o con il proprio cavo di rete. Il contatto con un cavo sotto tensione può mettere sotto tensione apparecchi metallici e causare la folgorazione elettrica.

- Durante l'utilizzo della sega con tubi conduttori d'acqua, fare attenzione che l'acqua restante non entri nel motore.

## 1. Dati tecnici

### 1.1. Codici articolo

REMS Tiger ANC macchina motore	560000
REMS Tiger ANC VE macchina motore	560008
REMS Tiger ANC SR macchina motore	560001
REMS Tiger ANC pneumatic macchina motore	560002
REMS Panther ANC VE macchina motore	560005
REMS Cat ANC VE macchina motore	560004
REMS Akku-Cat ANC VE macchina motore Li-Ion	560009
REMS High-Power-Akku Li-Ion 18 V	565215
Caricabatteria veloce Li-Ion/Ni-Cd 230 V, 50–60 Hz, 65 W	571560

### 1.2. Capacità

#### Taglio ad angolo retto

#### REMS Tiger ANC, REMS Tiger ANC VE, REMS Tiger ANC SR, REMS Tiger ANC pneumatic

Con supporto di guida 563000 e REMS lama da sega speciale 561001

Tubi (anche rivestiti di plastica)	fino a 2"
metalli, legno, gesso, ecc.	3 mm e più

Con supporto di guida 563100 e REMS lama da sega speciale 561002

Tubi (anche rivestiti di plastica)	fino a 4"
metalli, legno, gesso, ecc.	3 mm e più

REMS Tiger ANC SR con staffa di guida e lama da sega universale REMS

Tubi acciaio pregiato (INOX)	fino a 2" o 4"
metalli, legno, plastica	1,5 mm e più

#### Taglio a mano libera (senza staffa di guida)

#### Tutti i seghetti REMS

REMS lama da sega universale e

REMS lame da sega (vedi 2.4.)

Tubi d'acciaio ed altri	$\varnothing \leq 6"$ , 160 mm
Altri profili di metallo, legno con chiodi, palette	$\leq 250$ mm

### 1.3. Numero di corse (corse a vuoto)

REMS Tiger ANC	2200 1/min
REMS Tiger ANC VE (regolabile in continuo)	0 ... 2200 1/min
REMS Tiger ANC SR (regolabile in continuo)	700 ... 2200 1/min
REMS Tiger ANC 48 V	1300 1/min
REMS Tiger ANC pneumatic	1800 1/min
REMS Panther ANC VE (regolabile in continuo)	0 ... 2200 1/min
REMS Cat ANC VE (regolabile in continuo)	0 ... 2200 1/min
REMS Akku-Cat ANC VE (regolabile in continuo)	0 ... 1700 1/min

### 1.4. Dati elettrici

REMS Tiger ANC, REMS Tiger ANC VE, REMS Cat ANC VE	230 V; 50–60 Hz; 1050 W; 5 A oppure 110 V; 50–60 Hz; 1050 W; 10 A oppure 48 V; 750 W; 16,5 A
	isolamento di protezione (73/23/EWG)
	schermata contro radiorischi (89/336/EWG)
REMS Tiger ANC SR	230 V; 50–60 Hz; 1400 W; 6,4 A oppure 110 V; 50–60 Hz; 1400 W; 12,8 A
	isolamento di protezione (73/23/EWG)
	schermata contro radiorischi (89/336/EWG)
REMS Panther ANC VE	230 V; 50–60 Hz; 500 W; 2,3 A oppure 110 V; 50–60 Hz; 500 W; 4,6 A
	isolamento di protezione (73/23/EWG)
	schermata contro radiorischi (89/336/EWG)
REMS Akku-Cat ANC VE	18 V=; 2,0 Ah; 30 A
Caricabatteria veloce	entrata 230 V~; 50–60 Hz; 65 W
Li-Ion/Ni-Cd (1 h)	uscita 12–18 V=

### 1.5. Attacco per aria compressa REMS Tiger ANC pneumatic

Pressione di lavoro necessaria	6 bar (85 psi)
Consumo d'aria a vuoto	1,6 m <sup>3</sup> /min (56 cf/min)
Consumo d'aria a pieno carico	1,3 m <sup>3</sup> /min (46 cf/min)
Larghezza del tubo	12–13 mm (1/2")
Registrazione del lubrificatore	6–7 gocce/min

### 1.6. Dimensioni

REMS Tiger ANC	455x80x 90 mm	(17,9"x3,2"x3,5")
REMS Tiger ANC VE	435x80x135 mm	(17,1"x3,2"x5,3")
REMS Tiger ANC SR	490x80x 90 mm	(19,3"x3,2"x3,5")
REMS Tiger ANC pneumatic	445x80x 90 mm	(17,5"x3,2"x3,5")
REMS Panther ANC VE	320x80x110 mm	(12,6"x3,2"x4,3")
REMS Cat ANC VE	435x80x135 mm	(17,1"x3,2"x5,3")
REMS Akku-Cat ANC VE	435x90x190 mm	(17,1"x3,5"x7,5")

### 1.7. Pesì

REMS Tiger ANC	3,0 kg (6,6 lb)
REMS Tiger ANC VE	3,0 kg (6,6 lb)
REMS Tiger ANC SR	3,1 kg (6,8 lb)
REMS Tiger ANC pneumatic	3,8 kg (8,4 lb)
REMS Panther ANC VE	2,4 kg (5,3 lb)
REMS Cat ANC VE	3,0 kg (6,6 lb)
REMS Akku-Cat ANC VE (con batteria)	3,5 kg (7,7 lb)
REMS High-Power-Akku 18 V	1,0 kg (2,2 lb)
REMS supporto di guida fino a 2"	1,0 kg (2,2 lb)
REMS supporto di guida 2 1/2–4"	1,7 kg (3,7 lb)

### 1.8. Informazioni sulla rumorosità

Livello di pressione acustica	
Tutti i seghetti elettrici REMS	96 dB(A)
Livello di potenza acustica	
Tutti i seghetti elettrici REMS	107 dB(A)
Unsicherheit K = 3 dB	

### 1.9. Vibrazioni

Valore effettivo ponderato dell'accelerazione:

Tutti i seghetti elettrici REMS	
Segatura di masonite	18,3 m/s <sup>2</sup> K = 3,3 m/s <sup>2</sup>
Segatura di assi di legno	28,3 m/s <sup>2</sup> K = 2,4 m/s <sup>2</sup>

Il valore di emissione delle vibrazioni indicato è stato misurato con un processo di controllo a norma e può essere utilizzato per il confronto con altri utensili. Il valore di emissione delle vibrazioni indicato può essere utilizzato anche per stimare i tempi di pausa.

**Attenzione:** Il valore di emissione delle vibrazioni può variare dal valore indicato durante l'utilizzo dell'utensile, a seconda di come viene utilizzato l'utensile. A seconda di come viene utilizzato l'utensile (Aussetzbetrieb) può essere necessario prendere provvedimenti per la sicurezza dell'utilizzatore.

## 2. Messa in funzione

### 2.1. Collegamento elettrico

Controllare il voltaggio della rete! Prima di collegare la macchina motore o il caricabatteria veloce verificare che il voltaggio indicato sulla targhetta corrisponda a quello della rete. In cantieri, in ambienti umidi o in posti simili, l'utensile elettrico deve essere collegato attraverso un interruttore di sicurezza per correnti di guasto da 30 mA.

L'accumulatore fornito insieme alla REMS Akku-Cat ANC VE e gli accumulatori di ricambio sono scarichi. Prima dell'uso, caricare l'accumulatore con caricabatteria veloce (571560). Gli accumulatori raggiungono la capacità massima solo dopo diverse ricariche. Gli accumulatori agli ioni di litio devono essere ricaricati regolarmente per evitare che si scarichino eccessivamente e vengano così danneggiati. Le pile non ricaricabili non devono essere ricaricate.

**AVVISO** Inserire sempre l'accumulatore verticalmente nell'elettroscopio o nel caricabatteria veloce. Inserendolo inclinato, si danneggiano i contatti e si può provocare un cortocircuito con danneggiamento dell'accumulatore.

### Caricabatteria veloce agli ioni di litio/Ni-Cd (cod. art. 571560)

Con spina di rete inserita, la spia di controllo sinistra è accesa in verde. Se un accumulatore inserito è nel caricabatteria veloce, la spia di controllo vede lampeggiante segnala che l'accumulatore si sta ricaricando. Quando questa spia di controllo verde resta costantemente accesa, l'accumulatore è carico. Se una spia di controllo lampeggia in rosso, l'accumulatore è guasto. Se una spia di controllo è accesa in rosso, la temperatura del caricabatteria veloce e/o dell'accumulatore è esterna all'intervallo di lavoro consentito da +5°C a +40°C.

**AVVISO** I caricabatteria veloci non sono adatti per essere utilizzati all'aperto.

### 2.2. Taglio con supporto di guida (taglio ad angolo retto)

Inserire il perno (3) del supporto di guida (2) nella sega, in modo che la spina d'arresto del supporto di guida scorra nella scanalatura posta nel fianco destro della sega.

**ATTENZIONE** Per ottenere tagli ad angolo retto, l'impiego del supporto di guida REMS è indispensabile, perchè in caso contrario non è possibile il posizionamento della lama perpendicolarmente al materiale da tagliare.

### 2.3. Taglio a mano libera (senza supporto di guida)

Il seghetto viene utilizzato senza staffa di guida (2). Durante il processo di taglio deve essere premuto con forza contro il materiale, in modo che la scarpa d'appoggio (6) rimanga sempre a contatto con il materiale da tagliare.

### 2.4. Scelta della lama appropriata

Utilizzate, nel vostro interesse, per tutti i seghetti REMS, esclusivamente le lame di qualità REMS, per la scadenza del diritto di garanzia.

Per ottenere **taglio ad angolo retto** (p.e. tubi), con tutti i modelli REMS Tiger, si deve utilizzare assolutamente, oltre alla staffa di guida con trasmissione di forza (vedi 2.2), anche la lama da sega **speciale** REMS fino a 2" e/o 4". Le lame da sega **speciali** REMS sono dotate di superficie d'attacco doppia, sono extra robuste e resistenti a flessioni e torsioni. Le lame da sega comuni con attacco singolo non sopportano l'alta pressione d'avanzamento durante il taglio con staffa di guida con trasmissione di forza. Provocano tagli storti e si spezzano al punto d'incastro.



Inoltre, in particolar modo con REMS Panther ANC VE, REMS Cat ANC VE e REMS Akku-Cat ANC VE si devono utilizzare le lame da sega universali REMS (561003 ... 561006). Per lavori particolari sono disponibili altre lame da sega REMS, differenti nella forma, lunghezza e dentatura. Molto importante è la scelta delle lame, che deve essere fatta tenendo conto del tipo di materiale da tagliare, secondo la forma, la dentatura e la lunghezza della lama stessa. Lame non idonee, portano facilmente alla rottura delle stesse o ad un rapido deterioramento, con il risultato di ottenere tagli malfatti e imperfetti. Per tagliare per tubi in acciaio inossidabili e tubi in ghisa dura si deve utilizzare REMS Tiger ANC SR ed una delle lame da sega universali REMS 561003 ... 561006.

**AVVISO** Quando si tagliano materiali che producono molta polvere, p.e. gesso, calcestruzzo cellulare, utilizzare, per ragioni di sicurezza e per proteggere l'ingranaggio dall'usura, un aspirapolvere.

## 2.5. Montaggio della lama

Non mettere la sega sulla protezione antipiega del cavo di allacciamento, in fase di montaggio della lama, perchè in tal modo può venire danneggiato il cavo di collegamento! Allentare la vite di serraggio (9) del pezzo di spinta (4) infilare la lama in modo che la spina d'arresto faccia presa nel foro della lama. La lama speciale REMS viene posta fra le due braccia del pezzo di spinta a forma di U (Fig. 2). Le lame REMS devono essere poste nella cavità al fondo del pezzo di spinta (Fig. 3). Avvitare bene la vite di serraggio (9) del pezzo di spinta, altrimenti può essere deformata la spina d'arresto. La spina d'arresto non ha il compito di fissare la lama. Il fissaggio avviene esclusivamente attraverso il serraggio con la vite di serraggio (9). Se la vite di serraggio non può più essere tirata perchè il suo esagono interno o la chiave esagonale interna sono consumati, la spina d'arresto si spezza. Sostituire quindi in tempo la vite di serraggio (9) e la chiave esagonale interna consumate.

## 3. Funzionamento

**REMS Tiger ANC:** accensione e spegnimento con interruttore (7).

**REMS Tiger ANC VE, REMS Panther ANC VE, REMS Cat ANC VE e REMS Akku-Cat ANC VE:** Regolazione continua della velocità di corsa attraverso la relativa pressione dell'interruttore (10).

**REMS Tiger ANC SR:** Regolazione della velocità di corsa desiderata grazie alla rotella di regolazione (12). Accensione e spegnimento con interruttore (7).

**REMS Tiger ANC pneumatic:** per superare il bloccaggio dell'accensione collaudato dal TÜV tirare la leva (11) da un lato e poi premere.

### 3.1. Ciclo di lavoro tagliando con supporto di guida

Montare il supporto di guida come descritto nel paragrafo 2.2. Appoggiare la sega con supporto al tubo di modo che la vite di bloccaggio (1) si trovi in posizione verticale. Avvitare bene la vite di bloccaggio (1). Premere sull'interruttore (7 o 10) afferrando l'impugnatura del motore ed alzare la sega fino al taglio completo del tubo o del profilato. Il taglio può essere migliorato mettendo in moto l'attrezzo quando la lama è a contatto con tubo. Fare attenzione che il prisma del supporto di guida sia sempre libero da trucioli, altrimenti un taglio ad angolo retto non è possibile. Per ottenere l'ottima velocità di taglio e per salvare la lama, praticare una pressione d'avanzamento moderata. Una forte pressione non aumenta la velocità di taglio!

### 3.2. Ciclo di lavoro tagliando senza supporto di guida

Per tagli diritti oppure curvi premere la scarpa d'appoggio con forza contro il materiale, in modo che la scarpa d'appoggio (6) rimanga sempre a contatto con il materiale da tagliare. Premere l'interruttore. Utilizzare solo lame affilate e senza difetti. Mantenere un avanzamento uniforme per ridurre al minimo il rischio d'infortuni e per proteggere sia l'attrezzo sia la lama. Durante l'uso osservare che il cavo sia sempre dietro l'attrezzo. Durante il processo di taglio continuare a premere con forza contro il materiale da tagliare.

**Taglio ad affondamento** su superficie piana: quando il materiale non è troppo duro, come legno o pareti per divisori, è possibile affondare la lama già in movimento, sempre con cautela (Fig. 4). Appoggiare la punta della lama ferma e lo spigolo inferiore del piede d'appoggio sul punto di taglio. Mettere in marcia la sega ed affondare con cautela la lama nel materiale. Per tagliare materiali più duri, come metalli, prima praticare un foro di diametro corrispondente alla larghezza della lama.

È molto importante che il piede d'appoggio (6) sia premuto fortemente contro il materiale da tagliare. In questo modo si ottiene un decorso di taglio uniforme e con vibrazioni minime.

**PERICOLO** Afferrare l'elettrotensile per le impugnature isolate ("A") quando si svolgono lavori in cui l'utensile può venire a contatto con cavi elettrici coperti o con il proprio cavo di rete. Il contatto con un cavo sotto tensione può mettere sotto tensione apparecchi metallici e causare la folgorazione elettrica.

### 3.3. Lubrificanti

Non usare in nessun caso un qualsiasi lubrificante. Potrebbe impedire la fuoriuscita del truciolo dalla fessura e pertanto ridurre la durata delle lame.

### 3.4. Tubi d'acciaio inossidabile, tubi di ghisa dura

Per tagliare per tubi in acciaio inossidabili e tubi in ghisa dura si deve utilizzare REMS Tiger ANC SR ed una delle lame da sega universali REMS 561003 ... 561006. Per tagliare ad angolo retto è indispensabile la staffa di guida (vedi 2.2.). Esclusivamente per tagliare l'acciaio pregiato usare il REMS Spezial o il REMS Sanitol per raffreddare o lubrificare.

## 4. Manutenzione

**AVVERTENZA** Prima di effettuare manutenzioni staccare la spina dalla presa o togliere l'accumulatore!

### 4.1. Manutenzione

I seghetti REMS non richiedono nessuna manutenzione. La scatola ingranaggi contiene una carica di grasso a lunga durata e pertanto non deve essere aggiunto nessun lubrificante.

### 4.2. Controlli/Riparazioni

**AVVERTENZA** Prima di effettuare lavori di riparazione e manutenzione, staccare la spina dalla presa e/o togliere l'accumulatore! Questi lavori devono essere svolti solo da tecnici qualificati.

I seghetti con motore universale sono dotati di carboncini. Questi si consumano e devono quindi essere controllati/riparati continuamente da un'officina autorizzata. Vedere anche paragrafo 6 „Comportamento in caso di inconvenienti”.

## 5. Collegamento

Con la REMS Akku-Cat ANC VE fare attenzione che il polo positivo sul motore (base di plastica con sporgenza del morsetto) venga collegato al morsetto 1 dell'interruttore tramite il cavo rosso e che la leva di direzione sull'interruttore sia posizionata all'interno (in direzione della superficie di fissaggio del corpo di raffreddamento).

## 6. Comportamento in caso di disturbi tecnici

**6.1. Disturbo:** Il seghetto si ferma durante il taglio.  
Il salvamotore scatta (REMS Tiger ANC).

- Causa:**
- Pressione d'avanzamento eccessiva.
  - Lama troppo consumata.
  - Lama non appropriata (vedere 2.4.).
  - Carboncini consumati.
  - Pressione d'esercizio troppo bassa (REMS Tiger ANC pneumatic).
  - Accumulatore scarico (REMS Akku-Cat ANC VE).

**6.2. Disturbo:** Lavorando su tubi non si ottiene un taglio ad angolo retto con supporto di guida.

- Causa:**
- Lama non appropriata (vedere 2.4.).
  - Lama troppo consumata.
  - Prisma del supporto di guida sporco (trucioli!).

**6.3. Disturbo:** Il seghetto non si accende.

- Causa:**
- Il salvamotore è scattato (REMS Tiger ANC).
  - Cavo difettoso.
  - Accumulatore scarico (REMS Akku-Cat ANC VE).
  - Macchina motore difettoso.

**6.4. Disturbo:** La spina di centraggio si deforma, la lama non può essere bloccata sufficientemente.

- Causa:**
- Vite di serraggio (9) usurata, chiave ad esagono cavo usurata (vedi 2.5).

## 7. Garanzia del produttore

Il periodo di garanzia viene concesso per 12 mesi dalla data di consegna del prodotto nuovo all'utilizzatore finale, al massimo per 24 mesi dalla consegna al rivenditore. La data di consegna deve essere comprovata tramite i documenti di acquisto originali, i quali devono indicare la data d'acquisto e la descrizione del prodotto. Tutti i difetti di funzionamento, che si presentino durante il periodo di garanzia e che siano, in maniera comprovabile, derivanti da difetti di lavorazione o vizi di materiale, vengono riparati gratuitamente. L'effettuazione di una riparazione non prolunga né rinnova il periodo di garanzia per il prodotto. Sono esclusi dalla garanzia i difetti derivati da usura naturale, utilizzo improprio o abuso, inosservanza delle istruzioni d'uso, l'uso di prodotti ausiliari non appropriati, sollecitazioni eccessive, impiego per scopi diversi da quelli indicati, interventi propri o di terzi o altri motivi di cui la REMS non risponde.

Gli interventi in garanzia devono essere effettuati solo da officine di assistenza autorizzate dalla REMS. La garanzia è riconosciuta solo se l'attrezzo viene inviato, privo di interventi precedenti e non smontato, ad un'officina di assistenza autorizzata dalla REMS. Tutti i prodotti e i pezzi sostituiti in garanzia diventano proprietà della REMS.

Le spese di trasporto di andata e ritorno sono a carico del utente.

I diritti legali dell'utilizzatore, in particolare i diritti al risarcimento nei confronti del rivenditore in caso di difetti, rimangono intatti.

## 8. Elenchi dei pezzi

Per gli elenchi dei pezzi vedi [www.rems.de](http://www.rems.de) → Downloads → Liste dei pezzi di ricambio.

# Comperate subito le lame da sega idonee per voi.

Risparmiate denaro e inconvenienti. Così scegliete nel modo corretto.

## Lama da sega speciale REMS 2"/4"

Appositamente studiata per REMS Tiger ANC. Indispensabile per tagliare ad angolo retto e per smontare velocemente i tubi d'acciaio con la staffa di guida con trasmissione di forza. Quest'ultima, attraverso l'effetto leva 5 volte superiore alla forza effettuata, provoca una pressione d'avanzamento notevolissima. Lame da sega comuni, con attacco singolo, non sono utilizzabili perché, a causa dell'alta pressione d'avanzamento, si spezzano al punto d'incastro. Quindi una lama da sega speciale REMS extra robusta, resistente a flessioni e torsioni. Superficie d'attacco doppia e particolarmente larga per un alloggiamento perfetto ed estrema stabilità. Dentatura grossa ed ondulata per un taglio veloce. Lunga durata.



## Lama da sega universale REMS 100/150/200/300

Per tagliare a mano libera e con staffa di guida con trasmissione di forza. Solo 1 lama da sega universale per tutti i tipi di taglio al posto di diverse lame. Materiale flessibilissimo, anche per tagli a filo di muro. Superficie d'attacco doppia e particolarmente larga per un alloggiamento perfetto ed estrema stabilità. Lame da sega con attacco singolo non sopportano l'alta pressione d'avanzamento durante il taglio con la staffa di guida e si spezzano al punto d'incastro. Passo dei denti alternato (dentaturaCombo), con denti particolarmente temprati. Si ottiene quindi un rendimento di taglio ottimale e una lunga durata. Anche per materiali difficilmente lavorabili, p. e. tubi d'acciaio inossidabili, tubi di ghisa dura etc., e per tagliare legno con chiodi, palette.

### 1. Per REMS Tiger ANC, REMS Tiger ANC VE, REMS Tiger ANC SR, REMS Tiger ANC pneumatic ed altre marche.

Lama da sega speciale REMS (gialla)

per tagliare ad angolo retto e per smontare velocemente con la staffa di guida con trasmissione di forza.





	Lungh. mm	Dentatura passo mm	Materiale	Colore	Codice art. (conf. 5 lame)
	140	2,5	HSS-Bi	giallo	561007
	140	3,2	HSS-Bi	giallo	561001
	200	3,2	HSS-Bi	giallo	561002

Per materiali difficilmente lavorabili, p. e. tubi d'acciaio inossidabili o tubi di ghisa dura, utilizzare al posto della lama da sega speciale REMS, la lama da sega universale REMS, a dentatura più fine, insieme a REMS Tiger ANC SR con regolatore elettronico della velocità di corsa.

### 2. Per tutti i seghetti REMS ed altre marche.

Lama da sega universale REMS (rossa)





per tagliare a mano libera e per tagliare con la staffa di guida con trasmissione di forza.

	Lama da sega universale REMS 100	100	1,8/2,5	HSS-Bi	rosso	561006
	Lama da sega universale REMS 150	150	1,8/2,5	HSS-Bi	rosso	561005
	Lama da sega universale REMS 200	200	1,8/2,5	HSS-Bi	rosso	561003
	Lama da sega universale REMS 300	300	1,8/2,5	HSS-Bi	rosso	561004

Anche per legno con chiodi, palette. Per materiali difficilmente lavorabili, p. e. tubi d'acciaio inossidabili, tubi di ghisa dura è necessaria una velocità di corsa inferiore, p. e. grazie a REMS Tiger ANC SR con regolatore elettronico della velocità di corsa.

### 3. Per tutti i seghetti REMS ed altre marche.

Lame da sega REMS – per tagliare con le sole mani – per diversi usi.

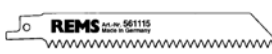
	Lama da sega REMS Metalli 3 mm ed oltre	100 150 200	1,8 1,8 1,8	HSS-Bi HSS-Bi HSS-Bi	rosso rosso rosso	561101 561103 561102
	Lama da sega REMS Metalli 1–3 mm	150	1,4	HSS-Bi	rosso	561104
	Lama da sega REMS Metalli 1–3 mm (per tagli curvi)	90	1,4	HSS-Bi	rosso	561107
	Lama da sega REMS Metalli 4 mm ed oltre, legno con chiodi, palette	150	2,5	HSS-Bi	nero	561110
	Lama da sega REMS Tutti tipi di legno	300	4	WS	nero	561111
	Lama da sega REMS Lastre di gesso, calcestruzzo ecc.	150	5	WS	bianco	561115

## Traducción de las instrucciones de servicio originales

Fig. 1-3

1 Tornillo de sujeción con muletilla	8	Termico
2 Soporte de guía	9	Tornillo de apriete
3 Perno	10	Interrúptor no escalonado
4 Pieza de apriete para la hoja de sierra	11	Palanca
5 Hoja de sierra	12	Roda de regulación
6 Pata de apoyo	"A"	Superficie de agarre aislada
7 Botón pulsatorio		

## Indicaciones generales de seguridad

**⚠️ ADVERTENCIA** Lea todas las instrucciones. El incumplimiento de las siguientes instrucciones puede dar lugar a descargas eléctricas, incendios y/o lesiones graves. El término "aparato eléctrico" utilizado a continuación hace referencia a equipos eléctricos alimentados por red (con cable de red), aparatos alimentados por batería (sin cable de red), máquinas y aparatos eléctricos. Utilice el aparato eléctrico únicamente conforme a lo prescrito y observando las normas generales de seguridad y prevención de accidentes.

CONSERVE TODAS LAS INDICACIONES DE SEGURIDAD E INSTRUCCIONES PARA FUTURAS CONSULTAS.

### A) Puesto de trabajo

- Mantenga la zona de trabajo limpia y ordenada.** El desorden y la falta de luz en la zona de trabajo puede dar lugar a accidentes.
- No trabaje con el aparato eléctrico en entornos con peligro de explosión, en el que se encuentren líquidos, gases o polvo inflamables.** Los aparatos eléctricos generan chispas que pueden inflamar polvo o vapores.
- Mantenga alejados a niños y otras personas cuando utilice el aparato eléctrico.** En caso de distracción podría perder el control del aparato.

### B) Seguridad eléctrica

- La clavija de conexión del aparato eléctrico debe encajar en el enchufe. No realice ningún tipo de modificación en el enchufe. No utilice ningún conector adaptador con aparatos eléctricos con protección de toma de tierra.** Las clavijas sin modificar y los enchufes adecuados reducen el riesgo de sacudida eléctrica. Si el aparato eléctrico está equipado con conductores de protección, sólo se debe conectar a cajas de enchufe con contacto de protección. Utilice el aparato eléctrico en obras, entornos húmedos, al aire libre o en lugares similares únicamente con un dispositivo de protección por corriente diferencial de 30 mA (interruptor FI) en la red.
- Evite el contacto corporal con las superficies de toma de tierra, como tubos, calefacciones, cocinas y neveras.** Existe un peligro elevado de descarga eléctrica si su cuerpo está puesto a tierra.
- Mantenga alejado el aparato de la lluvia y la humedad.** La penetración de agua en el aparato eléctrico aumenta el riesgo de descarga eléctrica.
- No use el cable para fines extraños, como para portar el aparato, colgarlo o tirar de la clavija del enchufe. Mantenga el cable alejado del calor, aceite, cantos afilados o piezas móviles del aparato.** Los cables dañados o liados incrementan el riesgo de descarga eléctrica.
- Si trabaja con un aparato eléctrico al aire libre, utilice únicamente cables alargadores aptos para exteriores.** La utilización de un cable alargador apto para exteriores reduce el peligro de descarga eléctrica.

### C) Seguridad de personas

- Estos aparatos no son aptos para ser utilizados por personas (niños incluidos) con limitación de capacidades físicas, sensoriales o psíquicas, o falta de experiencia y conocimiento, a no ser que hayan sido instruidas previamente en el manejo del aparato o controladas por una persona responsable de su seguridad. Asegúrese de que el aparato no sea utilizado por niños.
- Trabaje con atención y sentido común cuando trabaje con aparatos eléctricos. No utilice el aparato eléctrico cuando esté cansado o bajo la influencia de drogas, alcohol o medicamentos.** Un momento de distracción en el manejo del aparato puede causarle graves lesiones.
  - Utilice un equipo de protección personal y lleve siempre gafas de protección.** El uso de equipos de protección personal, como máscaras contra el polvo, zapatos de seguridad antideslizantes, casco de protección o protecciones para los oídos, según el tipo y aplicación del aparato eléctrico, reduce el riesgo de lesiones.
  - Evite una puesta en servicio sin vigilancia. Asegúrese de que el interruptor se encuentra en posición "APAGADO" antes de conectar el enchufe a la caja de enchufe.** Tener el dedo puesto en el interruptor mientras porta el aparato o el aparato encendido en el momento de conectarlo a la alimentación de corriente puede dar lugar a accidentes. No puentee nunca el interruptor.
  - Retire las herramientas de ajuste o la llave antes de encender el aparato eléctrico.** Si una herramienta o llave permanece en una pieza giratoria del aparato podrían producirse lesiones. No toque nunca piezas en movimiento (en circulación).
  - No sobrestime las situaciones. Adopte una posición segura y guarde el equilibrio en todo momento.** De ese modo podrá controlar mejor el aparato ante situaciones inesperadas.
  - Utilice ropa adecuada. No use ropa ancha ni joyas. Mantenga el pelo, ropa y guantes fuera del alcance de piezas móviles.** La ropa suelta, joyas o pelo largo pueden engancharse en piezas móviles.
  - Si es posible montar dispositivos de aspiración o colectores de polvo,**

asegúrese de que éstos se encuentran conectados y son utilizados correctamente. La utilización de estos dispositivos reduce los riesgos por polvo.

- Confiera el aparato eléctrico únicamente a personas con la debida formación.** Las personas jóvenes sólo pueden utilizar el aparato eléctrico si son mayores de 16 años y cuando ello resulte necesario para su formación y siempre y cuando se encuentren supervisadas por una persona experimentada.
- Manipulación cuidadosa y uso de aparatos eléctricos**
  - No sobrecargue el aparato eléctrico. Para realizar su trabajo utilice el aparato eléctrico determinado a tal fin.** Con el aparato eléctrico adecuado trabajará mejor y de forma más segura en el área de producción especificada.
  - No utilice aparatos eléctricos cuyo interruptor se encuentre defectuoso.** Un aparato eléctrico que no pueda ser encendido o apagado resulta peligroso y debe ser reparado.
  - Retire el enchufe de la caja de enchufe antes ajustar el aparato, cambiar accesorios o apartar el aparato.** Esta medida de precaución impide un arranque accidental del aparato.
  - Guarde los aparatos eléctricos que no utilice fuera del alcance de los niños. No permita que personas, que no están familiarizadas con el aparato o no hayan leído estas instrucciones, lo utilicen.** Los aparatos eléctricos son peligrosos si son utilizados por personas sin experiencia.
  - Cuide el aparato eléctrico. Compruebe que las piezas móviles del mismo funcionen correctamente y no se atasquen y si existen piezas partidas o dañadas que perjudiquen el funcionamiento del aparato eléctrico. En caso de existir piezas dañadas envíe a reparar el aparato, antes de usarlo, a un técnico cualificado o a un taller concertado de servicio al cliente autorizado por REMS.** Muchos accidentes obedecen a un mantenimiento insuficiente de herramientas eléctricas.
  - Mantenga su herramienta de corte afilada y limpia.** Las herramientas de corte cuidadosamente conservadas con bordes de corte afilados se atascan menos y son más fáciles de guiar.
  - Fije la pieza.** Utilice un dispositivo de sujeción o un tornillo de banco para fijar la pieza. De esta forma se sostiene con mayor seguridad que con la mano, y además, permitir tener las manos libres para manejar el aparato eléctrico.
  - Utilice los aparatos eléctricos, herramientas de aplicación, etc. conforme a estas indicaciones y de la forma prescrita para este tipo especial de aparatos. Tenga en cuenta las condiciones de trabajo y las actividades a realizar.** El uso de aparatos eléctricos para aplicaciones distintas a las previstas puede provocar situaciones de peligro. Por razones de seguridad no se permite realizar ninguna modificación por cuenta propia del aparato eléctrico.

### E) Manipulación y utilización cuidadosa de aparatos alimentados por acumulador

- Asegúrese de que el aparato eléctrico se encuentre apagado antes de colocar el acumulador.** La colocación de un acumulador en un aparato eléctrico encendido puede provocar accidentes.
- Cargue el acumulador sólo en el cargador recomendado por el fabricante.** Un cargador determinado para un tipo concreto de acumulador no debe ser utilizado con otros acumuladores distintos, ya que en tal caso existe peligro de incendio.
- Utilice únicamente los acumuladores previstos para los aparatos eléctricos.** El uso de otros acumuladores puede provocar lesiones e incendios.
- Mantenga el acumulador no utilizado lejos de clips, monedas, llaves, clavos, tornillos u otros objetos metálicos, que puedan puentear los contactos.** Un cortocircuito de los contactos del acumulador puede provocar quemaduras o un incendio.
- En caso de aplicación incorrecta puede producirse una expulsión de líquido del acumulador. Evite el contacto. En caso de contacto accidental lavar con agua. Si el líquido entra en contacto con los ojos acuda al médico.** El líquido expulsado del acumulador puede provocar irritaciones de la piel o quemaduras.
- En caso de temperaturas del acumulador/cargador o temperatura ambiente  $\leq 5^{\circ}\text{C}/40^{\circ}\text{F}$  o  $\geq 40^{\circ}\text{C}/105^{\circ}\text{F}$  no se debe utilizar el acumulador/cargador.**
- No deseché el acumulador defectuoso en la basura doméstica normal, entréguelo a un taller de servicio al cliente REMS concertado o a una empresa de eliminación de desechos autorizada.**

### F) Servicio

- Las reparaciones del aparato deben ser realizadas exclusivamente por técnicos especializados y con piezas de repuesto originales.** De este modo queda garantizada la seguridad del aparato.
- Cumpla las normativas de mantenimiento y las indicaciones sobre cambio de herramientas.**
- Controle con regularidad la línea de conexión del aparato eléctrico y, en caso de resultar dañada, envíela para su sustitución a un técnico cualificado o a un taller de atención al cliente REMS concertado. Compruebe el cable alargador con regularidad y sustitúyalo si se encuentra dañado.**

## ⚠️ ADVERTENCIA Indicaciones especiales de seguridad

- Utilice equipamiento de protección personal (p.ej. gafas protectoras, protecciones auditivas, máscara antipolvo).
- ¡Importante! Las virutas son proyectadas en dirección lateral y frontal. No permitir el acceso a otras personas.
- No sobrecargar la sierra ni la hoja de sierra. No aplicar excesiva presión de avance.
- Utilizar una máscara antipolvo cuando realice trabajos polvorientos. Respete las normas para la prevención de accidentes.
- Los acumuladores Ni-Cd y Li-Ion no pueden ser sustituidos en la máquina de accionamiento.

**⚠ PELIGRO ¡Sacudida eléctrica!**

- Sujete la herramienta eléctrica por las superficies de agarre aisladas ("A") cuando realice trabajos en los cuales la herramienta pueda alcanzar cables de corriente o el propio cable de alimentación. El contacto con cables conductores de tensión también puede poner bajo tensión aparatos metálicos, provocando una sacudida eléctrica.
- Tener atención que no entre agua en el motor cuando se cortan tuberías de agua.

## 1. Características técnicas

### 1.1. Códigos de los artículos

REMS Tiger ANC máquina accionadora	560000
REMS Tiger ANC VE máquina accionadora	560008
REMS Tiger ANC SR máquina accionadora	560001
REMS Tiger ANC pneumatic máquina accionadora	560002
REMS Panther ANC VE máquina accionadora	560005
REMS Cat ANC VE máquina accionadora	560004
REMS Akku-Cat ANC VE máquina accionadora Li-Ion	560009
REMS High-Power-Akku Li-Ion 18 V	565215
Aparato de carga rápida Li-Ion/Ni-Cd 230 V, 50–60 Hz, 65 W	571560

### 1.2. Campo de aplicación

#### Serrado en ángulo recto

#### REMS Tiger ANC, REMS Tiger ANC VE, REMS Tiger ANC SR, REMS Tiger ANC pneumatic

Con soporte de guía 563000 y hoja de sierra especial REMS 561001  
Tubos (también revestidos de plástico) hasta 2"  
Metales, madera, yeso, etc. 3 mm y más

Con soporte de guía 563100 y hoja de sierra especial REMS 561002  
Tubos (también revestidos de plástico) hasta 4"  
Metales, madera, yeso, etc. 3 mm y más

REMS Tiger ANC SR con soporte de guía y hoja de sierra universal REMS  
Tubos de acero inoxidable hasta 2" o 4"  
(también revestidos de plástico) 1,5 mm y más  
Metales, madera, plástico

#### Serrado manual

#### todas las REMS sierras de sable

REMS hoja de sierra universal y  
REMS hojas de sierra (véase 2.4.)  
Tubos de acero y otros  $\varnothing \leq 6"$ , 160 mm  
metales, madera con  $\leq 250$  mm  
puntas, palets

### 1.3. Números de carreras (andar en vacío)

REMS Tiger ANC	2200 1/min
REMS Tiger ANC VE (ajuste no escalonados)	0 ... 2200 1/min
REMS Tiger ANC SR (ajuste no escalonados)	700 ... 2200 1/min
REMS Tiger ANC 48 V	1300 1/min
REMS Tiger ANC pneumatic	1800 1/min
REMS Panther ANC VE (ajuste no escalonados)	0 ... 2200 1/min
REMS Cat ANC VE (ajuste no escalonados)	0 ... 2200 1/min
REMS Akku-Cat ANC VE (ajuste no escalonados)	0 ... 1700 1/min

### 1.4. Datos eléctricos

REMS Tiger ANC, REMS Tiger ANC VE, REMS Cat ANC VE	230 V; 50–60 Hz; 1050 W; 5 A o 110 V; 50–60 Hz; 1050 W; 10 A o 48 V; 750 W; 16,5 A aislamiento de protección (73/23/EWG) antiparasitado (89/336/EWG)
REMS Tiger ANC SR	230 V; 50–60 Hz; 1400 W; 6,4 A o 110 V; 50–60 Hz; 1400 W; 12,8 A aislamiento de protección (73/23/EWG) antiparasitado (89/336/EWG)
REMS Panther ANC VE	230 V; 50–60 Hz; 500 W; 2,3 A o 110 V; 50–60 Hz; 500 W; 4,6 A aislamiento de protección (73/23/EWG) antiparasitado (89/336/EWG)
REMS Akku-Cat ANC VE	18 V=; 2,0 Ah; 30 A
Aparato de carga rápida Li-Ion/Ni-Cd (1 h)	Input 230 V~; 50–60 Hz; 65 W Output 12–18 V=

### 1.5. Conexión de aire comprimido REMS Tiger ANC neumático

Presión de trabajo necesaria	6 baríos (85 psi)
Consumo de aire al andar en vacío	1,6 m <sup>3</sup> /min (56 cf/min)
Consumo de aire con carga máxima	1,3 m <sup>3</sup> /min (46 cf/min)
Diametro del manguera	12–13 mm (1/2")
Ajuste del engrasador	6–7 gotas/min

### 1.6. Dimensiones

REMS Tiger ANC	455×80× 90 mm	(17,9"×3,2"×3,5")
REMS Tiger ANC VE	435×80×135 mm	(17,1"×3,2"×5,3")
REMS Tiger ANC SR	490×80× 90 mm	(19,3"×3,2"×3,5")
REMS Tiger ANC pneumatic	445×80× 90 mm	(17,5"×3,2"×3,5")
REMS Panther ANC VE	320×80×110 mm	(12,6"×3,2"×4,3")
REMS Cat ANC VE	435×80×135 mm	(17,1"×3,2"×5,3")
REMS Akku-Cat ANC VE	435×90×190 mm	(17,1"×3,5"×7,5")

### 1.7. Pesos

REMS Tiger ANC	3,0 kg (6,6 lb)
REMS Tiger ANC VE	3,0 kg (6,6 lb)
REMS Tiger ANC SR	3,1 kg (6,8 lb)
REMS Tiger ANC pneumatic	3,8 kg (8,4 lb)
REMS Panther ANC VE	2,4 kg (5,3 lb)
REMS Cat ANC VE	3,0 kg (6,6 lb)
REMS Akku-Cat ANC VE (con acumulador)	3,5 kg (7,7 lb)
REMS High-Power-Akku 18 V	1,0 kg (2,2 lb)
REMS Soporte de guía hasta 2"	1,0 kg (2,2 lb)
REMS Soporte de guía 2½–4"	1,7 kg (3,7 lb)

### 1.8. Información sobre ruido

Nivel de intensidad acústica todas las REMS sierras de sable	96 dB(A)
Nivel de potencia acústica todas las REMS sierras de sable	107 dB(A)
Inseguridad K = 3 dB	

### 1.9. Vibraciones

Valor efectivo ponderado de la aceleración:

todas las REMS sierras de sable			
Serrado de plancha de virutas	18.3 m/s <sup>2</sup>	K = 3.3 m/s <sup>2</sup>	
Serrado de una viga de madera	28.3 m/s <sup>2</sup>	K = 2.4 m/s <sup>2</sup>	

El valor de emisión de vibraciones indicado se midió según un procedimiento de prueba normalizado y se puede utilizar para la comparación con otro aparato. El valor de emisión de vibraciones indicado se puede utilizar también para una primera estimación de la exposición.

**Atención:** El valor de emisión de vibraciones se puede diferenciar del valor indicado durante el uso real del aparato, dependiendo del tipo y la manera en que se utilizará el aparato y en el que está conectado pero que funciona sin carga.

## 2. Puesta en marcha

### 2.1. Conexión eléctrica

Prestar atención a la tensión de red! Antes de conectar la máquina accionadora o el cargador rápido, compruebe si la tensión indicada en la placa de características es la misma que la tensión de red. En lugares de obra, en ambientes húmedos o en tipos de colocación comparables, operar el equipo eléctrico sólo por la red eléctrica a través de un interruptor diferencial de 30 mA.

Los acumuladores suministrados con REMS Akku-Cat ANC VE así como los acumuladores como accesorio están descargados. Para su primer uso cargue el acumulador. Para su carga utilice solamente el REMS cargador de carga rápida (571560). Los cargadores alcanzan la plena capacidad de carga al cabo de varias cargas. Los acumuladores Li-Ion se deben recargar periódicamente para evitar una descarga total del acumulador. En caso de descarga total, el acumulador resulta dañado. No recargar baterías no recargables.

**AVISO** Introduzca el acumulador siempre verticalmente en la máquina de accionamiento o en el cargador rápido. Si se introduce inclinado los contactos pueden resultar dañados y en consecuencia provocar un cortocircuito, lo que dañaría el acumulador.

#### Cargador rápido Li-Ion/Ni-Cd (n° art. 571560)

Si el conector de red se encuentra insertado, la luz izquierda de control se ilumina permanentemente en verde. Si el acumulador se encuentra colocado en el cargador rápido, la luz verde de control parpadea, lo cual indica que el acumulador está siendo cargado. El cargador está cargado si la luz verde de control se ilumina permanentemente. Si la luz roja de control parpadea, indicará que el estado del acumulador es defectuoso. Si la luz de control se ilumina permanentemente en rojo, la temperatura del cargador rápido y/o del acumulador se encuentra fuera del rango operativo admisible de +5°C hasta +40°C.

**AVISO** Los cargadores rápidos no son aptos para uso exterior.

### 2.2. Serrado con soporte de guía (serrado en ángulo recto)

Introducir el perno (3) del soporte de guía (2) lateralmente en la sierra, de modo que el pasador limitador del soporte de guía se pueda desplazar en la ranura longitudinal de la sierra.

**⚠ ATENCIÓN** Para obtener cortes en ángulo recto, es absolutamente imprescindible utilizar el soporte de guía REMS, dado que el guiado manual de la sierra no permite obtener ángulos rectos exactos.

### 2.3. Guiado manual de la sierra

La sierra de sable se utiliza sin guía (2). Durante el serrado, debe apretarse fuertemente contra el material, de modo que el dispositivo de apoyo (6) esté colocado en todo momento en el material que se desea serrar.

### 2.4. Selección de la hoja de sierra apropiada

En su propio interés, utilice con todas las REMS sierras de sable exclusivamente las hojas de serrado de alta calidad de REMS, de lo contrario se verá cancelada la garantía.

A fin de conseguir **cortes en ángulo recto** (p.ej. tubos), con todos los modelos de REMS Tiger, aparte de la guía (véase 2.2.), es indispensable utilizar la REMS hoja de sierra **especial** hasta 2" o 4", puesto que sólo esta hoja cuenta con la rigidez a la torsión y a la flexión requerida para el elevado efecto de palanca. Las hojas de sierra de otro tipo no son aptas para este trabajo.

Asimismo, especialmente con REMS Panther ANC VE, REMS Cat ANC VE y REMS Akku-Cat ANC VE se deben utilizar las REMS hojas de sierra universales (561003 ... 561006). Para trabajos muy especiales existen otras diferentes hojas de sierra REMS según forma, longitud y paso de los dientes. Las hojas de sierra no apropiadas tienden fácilmente a romperse o a desafilarse prematuramente, obteniéndose cortes poco limpios o precisos. Para serrar tubos de acero inoxidable y tubos de fundición duros, se debe utilizar REMS Tiger ANC SR y una de las REMS hojas de sierra universales 561003 ... 561006.

### 2.5. Montaje de la hoja de sierra

Para el montaje de la hoja de sierra no se debe apoyar la sierra **encima de la funda protectora contra dobleces** del cable de conexión, ya que se dañaría el cable. Aflojar el tornillo de apriete (9) de la pieza de sujeción (4) hasta que la hoja de sierra pueda ser introducida a través del pasador de centrado. La hoja de sierra especial REMS se sitúa entre las alas de la pieza de apriete en forma de U (fig. 2). La hoja de sierra REMS se coloca en la escotadura prevista en el fondo de la pieza de sujeción (fig. 3). Volver a apretar **fuertemente** la pieza de sujeción por medio del tornillo de apriete (9), pues de lo contrario, el pasador de centrado quedaría deteriorado o cizallado. El pasador de centrado no tiene la misión de sujetar la hoja de sierra. Esto se lleva a cabo mediante el apriete con el tornillo de apriete (9). Si ya no se puede apretar del todo el tornillo de apriete (9) debido a que se haya desgastado el hexágono interior o la llave hexagonal, el pasador de centrado cizalla. Por lo tanto, se debe cambiar a tiempo el tornillo de apriete (9) y la llave hexagonal.

## 3. Funcionamiento

**REMS Tiger ANC:** Puesta en marcha y parada con el interruptor pulsatorio (7).

**REMS Tiger ANC VE, REMS Panther ANC VE, REMS Cat ANC VE y REMS Akku-Cat ANC VE:** Regulación continua de la velocidad mediante la pulsación correspondiente del interruptor (10).

**REMS Tiger ANC SR:** Regulación de la velocidad deseada en la rueda de ajuste (12). Conexión y desconexión con el interruptor de seguridad (7).

**REMS Tiger ANC neumático:** para vencer el bloqueo de puesta en marcha, aprobado por el TÜV, tirar la palanca (11) hacia un lado y después apretarla.

### 3.1. Serrado con soporte de guía

Montar el soporte de guía según descripción facilitada bajo punto 2.2. Aproximar la sierra con el soporte de guía al tubo, hasta que el tornillo de sujeción (1) adopte empuñadura del motor e ir accionando el botón pulsador (7 o/y 10). Conducir la sierra, hasta, hasta que el tubo o el perfil queden totalmente cortados. El inicio del corte, especialmente en diámetros grandes, será más fácil, si la hoja de sierra se aproxima al tubo hasta tocarlo, antes de poner el aparato en marcha. El prisma del soporte de guía deberá estar siempre libre de virutas, lo que asegura un corte absolutamente rectangular. Para lograr una velocidad de corte óptima y para evitar un desgaste prematuro de la hoja de sierra, se recomienda elegir una presión de avance moderada. Con una presión fuerte no se consigue aumentar la velocidad de serrado.

### 3.2. Serrado sin soporte de guía

Para cortes rectos o curvados, presionar el dispositivo de apoyo (6) con fuerza contra el material, de modo que el dispositivo de apoyo (6) esté constantemente en contacto con el material que se va a serrar. Conectar la máquina. Emplear solamente hojas de sierra bien afiladas y buenas. Prestar atención al avance para no exponerse al peligro de un accidente y para evitar un desgaste prematuro de la sierra y de la hoja de sierra. Mantener el cable eléctrico siempre lejos de la zona de trabajo. Durante el serrado, debe siguiéndose presionando contra el material que se va a serrar.

**Serrado por calado** de una superficie: Si el material no es excesivamente duro, como p. ej. madera o materiales de construcción ligeros para paredes, puede procederse con mucho cuidado al serrado por calado (Fig. 4). Para ello, colocar la sierra desconectada en el borde inferior de la pata de apoyo y la punta de la hoja de sierra sobre el punto de intersección. Conectar la sierra e introducir la hoja en el material, comenzando a producir el corte cuidadosamente. Cuando se trata de materiales más duros, como p. ej. metal, realizar primero un taladro que corresponda a la hoja de sierra.

Es importante apretar la pata de apoyo (6) siempre fuertemente contra el material que deberá ser cortado, obteniéndose un serrado uniforme, casi exento de vibraciones.

**⚠ PELIGRO** Sujete la herramienta eléctrica por las superficies de agarre aisladas ("A") cuando realice trabajos en los cuales la herramienta pueda alcanzar cables de corriente o el propio cable de alimentación. El contacto con cables conductores de tensión también puede poner bajo tensión aparatos metálicos, provocando una sacudida eléctrica.

### 3.3. Lubricantes

Abstenerse de utilizar cualquier tipo de lubricante, lo que impediría la expulsión de la viruta de la ranura de serrado abreviándose la vida útil de la hoja de sierra.

### 3.4. Tubos de acero inoxidable, tubos de fundición duros

Para serrar tubos de acero inoxidable y tubos de fundición duros, se debe utilizar REMS Tiger ANC SR y una de las REMS hojas de sierra universales 561003 ... 561006. Para el serrado en ángulo recto se requiere el soporte de guía (véase 2.2). Exclusivamente para el serrado de acero inoxidable se recomienda refrigerar y lubricar con REMS Spezial ó con REMS Sanitol.

## 4. Instrucciones de mantenimiento y de reparación

**⚠ ADVERTENCIA** ¡Antes de realizar cualquier trabajo de mantenimiento, desenchufe la clavija de red o saque el acumulador!

### 4.1. Mantenimiento

Las REMS sierras de sable no requieren mantenimiento. El engranaje está provisto de una carga de grasa a longevidad y no deberá ser lubricado nunca.

### 4.2. Inspección/reparación

**⚠ ADVERTENCIA** ¡Antes de realizar cualquier trabajo de arreglo o reparación, desenchufe la clavija de red o saque el acumulador! Estos trabajos únicamente deben ser realizados por personal técnico cualificado.

Las REMS sierras de sable con motor universal disponen de escobillas de carbón. Estas escobillas sufren un desgaste y deben, por tanto, ser comprobadas o reparadas de vez en cuando en un taller de postventa autorizado por REMS. Véase asimismo 6. „Comportamiento en caso de averías“.

## 5. Conexiones

Para REMS Akku-Cat ANC VE tener en cuenta, que el polo positivo en el motor ira conectado mediante el cable rojo al borne del interruptor y que la palanca de inversión de giro esta invertida atrás en el interruptor (para la superficie de fijación del ventilador).

## 6. Comportamiento en caso de averías

### 6.1. Avería: La sierra de sable se detiene durante el serrado.

El guardamotor reacciona (REMS Tiger ANC).

- Causa:**
- La presión de avance es excesiva.
  - La hoja de sierra está desafilada.
  - La hoja de sierra no es apropiada (véase punto 2.4.).
  - Las escobillas de carbón están desgastadas.
  - Escasa presión de trabajo (REMS Tiger ANC neumático).
  - Akku vacío (REMS Akku-Cat ANC VE).

### 6.2. Avería: No se obtiene un corte rectangular al serrar tubos con soporte de guía.

- Causa:**
- La hoja de sierra no es apropiada (véase punto 2.4.).
  - La hoja de sierra está desafilada.
  - El prisma del soporte de guía está sucio (¡viruta!).

### 6.3. Avería: La sierra de sable no arranca.

- Causa:**
- El térmico ha reaccionado (REMS Tiger ANC).
  - El cable eléctrico está defectuoso.
  - Akku vacío (REMS Akku-Cat ANC VE).
  - Máquina accionadora está defectuoso.

### 6.4. Avería: Se rompe el pasador de centrado, la hoja de sierra no se puede aprisionar suficientemente.

- Causa:**
- El tornillo de fijación (9) está desgastado, el hexágono interior está desgastado (vea 2.5.).

## 7. Garantía del fabricante

El periodo de garantía es de 12 meses a partir de la entrega del producto nuevo al primer usuario, y no más de 24 meses a partir de la entrega al comerciante. El momento de la entrega se justificará mediante el envío de los documentos originales de compra, que deberán indicar la fecha de la compra y la denominación del producto. Se repararán de forma gratuita todos aquellos fallos funcionales detectados durante el periodo de garantía que demostrablemente sean debidos a errores en la producción o en el material. La reparación de fallos no produce la prolongación o renovación del periodo de garantía del producto. Quedan excluidos de la garantía aquellos daños causados por desgaste natural, manipulación inadecuada o impropia, incumplimiento de las instrucciones de servicio, medios auxiliares inadecuados, sobrecarga, uso para fines no previstos, intervenciones propias o por parte de terceros u otros motivos ajenos a la responsabilidad de REMS.

Los servicios de garantía sólo se deberán prestar por los talleres de postventa autorizados por REMS. Las reclamaciones únicamente serán aceptadas si el producto entregado a un taller de postventa autorizado por REMS no ha sido manipulado o desmontado anteriormente. Los productos y piezas sustituidas pasarán a propiedad de REMS.

Los portes de envío y reenvío serán a cargo del usuario.

Quedan inalterados los derechos legales del usuario frente al comerciante, en especial aquellos por fallos.

## 8. Catálogos de piezas

Consulte los catálogos de piezas en la página [www.rems.de](http://www.rems.de) → Descargas → Lista de piezas.

# ¡Compre Vd. la hoja de sierra adecuada!

y se ahorrará dinero y disgustos. La elección es fácil:

### REMS Hoja de sierra especial 2"/4"

Especialmente desarrollada para REMS Tiger ANC. Absolutamente imprescindible para serrar en ángulo recto y para el desmontaje rápido de tubos de acero con guía multiplicadora de fuerza. La cual recibe una presión de empuje 5 veces superior por el efecto palanca. Hojas de sierra normales con una patilla son por ello inservibles, ya que a través de esta alta presión de empuje rompen por el punto de sujeción. Por ello REMS hoja de sierra especial extra gruesa, resistente a flexiones y torsiones. Con doble patilla especialmente ancha, que aseguran un asiento exacto y un alta estabilidad. Dentado seleccionado para un serrado rápido. Alto rendimiento.



### REMS Hoja de sierra universal 100/150/200/300

Para el serrado a mano y serrado con soporte guía, multiplicador de fuerza. Solamente una hoja de sierra universal en lugar de muchas hoja de sierra diferentes. Altamente flexible, también para serrar a ras de pared. Con doble patilla especialmente ancha, que asegura un asiento exacto y un corte estable. Hojas de sierra normales con una patilla son por ello inservibles, ya que a través de esta alta presión de empuje con el soporte guía rompen por el punto de sujeción. Paso de los dientes cambiante (dentado combo) para un corte rápido y suave. Larga duración. También para materiales con difícil arranque de viruta, p. ej. tubos de acero inoxidable, tubos de fundición, etc. y para serrar madera con puntas, palets.

### 1. Para REMS Tiger ANC, REMS Tiger ANC VE, REMS Tiger ANC SR, REMS Tiger ANC pneumatic y otros fabricados.

#### REMS Hoja de sierra especial (amarilla)

para serrar en angulo recto y para el desmontaje rápido con soporte guía, multiplicador de fuerza.





		Longitud mm	Separación de dientes en mm	Material	Color	Código (en paq. de 5 unid.)
	<b>REMS Hoja de sierra especial 2"</b> para tubos de acero hasta 2"	140	2,5	HSS-Bi	Amarillo	561007
	<b>REMS Hoja de sierra especial 2"</b> para tubos de acero hasta 2"	140	3,2	HSS-Bi	Amarillo	561001
	<b>REMS Hoja de sierra especial 4"</b> para tubos de acero hasta 4"	200	3,2	HSS-Bi	Amarillo	561002

Para materiales de difícil arranque de virutas, p.ej. tubos de acero inoxidable, tubos de fundición duros, en vez de la REMS hoja de sierra especial, utilice la REMS hoja de sierra universal con dentado más fino junto con el REMS Tiger ANC SR con reductor electrónico de velocidad.

### 2. Para todos los sierras de sable REMS y otros fabricados.

#### REMS Hoja de sierra universal (roja)





para serrar a mano y para serrar con soporte guía, multiplicador de fuerza.

	<b>REMS Hoja de sierra universal 100</b>	100	1,8/2,5	HSS-Bi	Rojo	561006
	<b>REMS Hoja de sierra universal 150</b>	150	1,8/2,5	HSS-Bi	Rojo	561005
	<b>REMS Hoja de sierra universal 200</b>	200	1,8/2,5	HSS-Bi	Rojo	561003
	<b>REMS Hoja de sierra universal 300</b>	300	1,8/2,5	HSS-Bi	Rojo	561004

También para madera con clavos y palets. Para materiales de difícil arranque de virutas, p.ej. tubos de acero inoxidable, tubos de fundición duros, se necesita una velocidad más baja, p.ej. mediante el REMS Tiger ANC SR con reductor electrónico de velocidad.

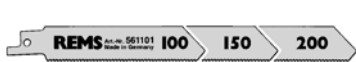
### 3. Para todos los sierras de sable REMS y otros fabricados.

REMS Hojas de sierra – para cortar a mano, para diversas utilidades.

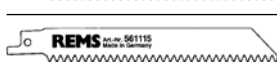
	<b>REMS Hoja de sierra</b> Metales de 3 mm de espesor y más	100 150 200	1,8 1,8 1,8	HSS-Bi HSS-Bi HSS-Bi	Rojo Rojo Rojo	561101 561103 561102
	<b>REMS Hoja de sierra</b> Metales de 1–3 mm espesor	150	1,4	HSS-Bi	Rojo	561104
	<b>REMS Hoja de sierra</b> Metales de 1–3 mm (hoja curva)	90	1,4	HSS-Bi	Rojo	561107
	<b>REMS Hoja de sierra</b> Metales de 4 mm de espesor y más, madera con puntas, palets	150	2,5	HSS-Bi	Negro	561110
	<b>REMS Hoja de sierra</b> Todos los tipos de madera	300	4	WS	Negro	561111
	<b>REMS Hoja de sierra</b> Placas de yeso, hormigón de gas, etc.	150	5	WS	Blanco	561115

## Vertaling van de originele handleiding

Fig. 1–3

1 Spanschroef met hendel	8 Thermische veiligheid
2 Geleidebeugel	9 Spanschroef
3 Steunbout	10 Traploze schakelaar
4 Drukstuk voor zaagblad	11 Hendel
5 Zaagblad	12 Instelschijf
6 Steunvoet	"A" Geïsoleerde handgrepen
7 Tipschakelaar	

## Algemene veiligheidsinstructies

**WAARSCHUWING** Lees alle instructies. Als de hierna volgende instructies niet correct worden nageleefd, kan dit tot een elektrische schok, brand en/of ernstige letsels leiden. Het hierna gebruikte begrip 'elektrisch apparaat' heeft betrekking op elektrische werktuigen op netvoeding (met netsnoer), elektrische werktuigen op accu's (zonder netsnoer), machines en elektrische apparaten. Gebruik het elektrische apparaat uitsluitend in overeenstemming met het beoogde gebruik en met inachtneming van de algemene veiligheids- en ongevalpreventievoorschriften.

BEWAAR ALLE VEILIGHEIDSLINSTRUCTIES EN AANWIJZINGEN VOOR LATERE RAADPLEGING.

### A) Werkplek

- Houd uw werkplek schoon en opgeruimd.** Een rommelige en onverlichte werkplek kan tot ongevallen leiden.
- Werk met het elektrische apparaat niet in een omgeving waar zich brandbare vloeistoffen, gassen of stoffen bevinden en dus explosiegevaar bestaat.** Elektrische apparaten produceren vonken, die het stof of de dampen kunnen ontsteken.
- Houd kinderen en andere personen uit de buurt, tijdens het gebruik van het elektrische apparaat.** Als u wordt afgeleid, kunt u gemakkelijk de controle over het apparaat verliezen.

### B) Elektrische veiligheid

- De aansluitstekker van het elektrische apparaat moet in de contactdoos passen. De stekker mag op geen enkele wijze worden veranderd. Gebruik geen verloopstekkers voor elektrische apparaten met randaarding.** Onveranderde stekkers en passende contactdozen verminderen het risico van een elektrische schok. Is het elektrische apparaat met een aarddraad uitgerust, dan mag het uitsluitend op een contactdoos met randaarding worden aangesloten. Het elektrische apparaat mag op bouwplaatsen, in vochtige omgevingen, in openlucht of in vergelijkbare omstandigheden uitsluitend worden aangesloten op een stroomnet met 30 mA-aardlekschakelaar.
- Vermijd lichamelijk contact met geaarde oppervlakken zoals buizen, radiatoren, fornuizen en koelkasten.** Er bestaat een verhoogd risico van een elektrische schok, als u lichaam geaard is.
- Houd het apparaat uit de buurt van regen of vocht.** Het binnendringen van water in een elektrisch apparaat verhoogt het risico van een elektrische schok.
- Gebruik het snoer niet oneigenlijk om het apparaat te dragen, op te hangen of om de stekker uit de contactdoos te trekken. Houd het snoer uit de buurt van hitte, olie, scherpe randen of bewegende apparaatonderdelen.** Een beschadigd of in de war gebracht snoer verhoogt het risico van een elektrische schok.
- Als u met een elektrisch apparaat in de openlucht werkt, mag u uitsluitend verlengsnoeren gebruiken die voor buitengebruik zijn goedgekeurd.** Het gebruik van geschikte verlengsnoeren vermindert het risico van een elektrische schok.

### C) Veiligheid van personen

- Deze apparaten zijn niet bedoeld voor gebruik door personen (inclusief kinderen) met fysieke, zintuiglijke of geestelijke beperkingen of met een gebrek aan ervaring en kennis, tenzij ze daarbij onder toezicht staan van een persoon die voor hun veiligheid instaat of door deze in het gebruik van het apparaat werden geïnstrueerd. Kinderen moeten worden gecontroleerd, om te garanderen dat ze niet met het apparaat spelen.
- Wees aandachtig tijdens het gebruik van een elektrisch apparaat, let op wat u doet, en werk met verstand.** Gebruik het elektrische apparaat niet, als u moe bent of als u onder invloed bent van drugs, alcohol of medicijnen. Een moment van onoplettendheid tijdens het gebruik van het apparaat kan ernstige letsels tot gevolg hebben.
  - Draag persoonlijke beschermingsmiddelen en altijd een veiligheidsbril.** Het dragen van persoonlijke beschermingsmiddelen zoals stofmasker, slipvaste veiligheidsschoenen, veiligheidshelm of gehoorbescherming, naargelang de aard en het gebruik van het elektrische apparaat, vermindert het risico van letsels.
  - Voorkom een onbedoelde inschakeling van het apparaat. Verzekeer u ervan dat de schakelaar in de stand 'UIT' staat, alvorens u de stekker in de contactdoos steekt.** Als u bij het dragen van het elektrische apparaat uw vinger aan de schakelaar houdt of als u het apparaat op de elektrische voeding aansluit terwijl het ingeschakeld is, kan dit ongevallen veroorzaken. De drukschakelaar mag nooit worden overbrugd.
  - Verwijder instelgereedschap of schroefslutels, voor u het elektrische apparaat inschakelt.** Werktuigen of sluitels die zich in een draaiend apparaat-onderdeel bevinden, kunnen letsels veroorzaken. Grijp nooit in bewegende (draaiende) onderdelen.
  - Overschiet uzelf niet. Zorg ervoor dat u stabiel staat en te allen tijde uw evenwicht kunt bewaren.** Zo kunt u het apparaat in onverwachte situaties beter controleren.

- Draag geschikte kleding. Draag geen wijde kleding of sieraden. Hou uw haar, kleding en handschoenen verwijderd van bewegende onderdelen.** Losse kleding, sieraden of lange haren kunnen door bewegende onderdelen worden gegrepen.
- Als stofzuig- en -opvangsystemen kunnen worden gemonteerd, dient u zich ervan te verzekeren dat deze aangesloten zijn en correct worden gebruikt.** Het gebruik van deze systemen vermindert de risico's door stof.
- Laat het elektrische apparaat uitsluitend gebruiken door opgeleide personen.** Jongeren mogen het elektrische apparaat uitsluitend gebruiken, als ze ouder dan 16 zijn, als dit nodig is in het kader van hun opleiding en als ze hierbij onder toezicht van een deskundige staan.

### D) Zorgvuldige omgang met, en veilig gebruik van elektrische apparaten

- Overbelast het elektrische apparaat niet. Gebruik bij uw werk het elektrische apparaat dat daarvoor bedoeld is.** Met het juiste elektrische apparaat werkt u beter en veiliger binnen het aangegeven vermogensbereik.
- Gebruik geen elektrisch apparaat met een defecte schakelaar.** Een elektrisch apparaat dat niet meer kan worden in- of uitgeschakeld, is gevaarlijk en moet worden gerepareerd.
- Trek de stekker uit de contactdoos, voor u instellingen van het apparaat wijzigt, accessoires vervangt of het apparaat weglegt.** Deze voorzorgsmaatregel voorkomt dat het apparaat onbedoeld start.
- Bewaar ongebruikte elektrische apparaten buiten het bereik van kinderen. Laat het elektrische apparaat niet gebruiken door personen die er niet vertrouwd mee zijn of die deze instructies niet gelezen hebben.** Elektrische apparaten zijn gevaarlijk, als ze door onervaren personen worden gebruikt.
- Onderhoud het elektrische apparaat zorgvuldig. Controleer of beweeglijke onderdelen vlekkeloos functioneren en niet klemmen en of bepaalde onderdelen eventueel gebroken of zo beschadigd zijn, dat het elektrische apparaat niet meer correct werkt. Laat beschadigde onderdelen repareren door gekwalificeerd vakpersoneel of door een geautoriseerde REMS-klantenservice, vóór u het elektrische apparaat weer in gebruik neemt.** Veel ongevallen zijn te wijten aan slecht onderhouden elektrisch gereedschap.
- Houd snijwerktuigen altijd scherp en schoon.** Zorgvuldig onderhouden snijwerktuigen met scherpe snijkanten gaan minder snel klemmen en kunnen gemakkelijker worden geleid.
- Zet het werkstuk vast.** Gebruik spansystemen of een bankschroef om het werkstuk vast te klemmen. Zo wordt het veiliger vastgehouden dan met de hand en hebt u bovendien beide handen vrij voor de bediening van het elektrische apparaat.
- Gebruik elektrische apparaten, accessoires, werktuigen enz. uitsluitend volgens deze instructies en zoals voorgeschreven voor dit specifieke apparaattype. Houd daarbij rekening met de werkomstandigheden en uit te voeren werkzaamheden.** Het gebruik van elektrische apparaten voor andere dan de beoogde toepassingen kan tot gevaarlijke situaties leiden. Elke eigenmachtige verandering aan het elektrische apparaat is vanwege veiligheidsredenen verboden.

### E) Zorgvuldige omgang met, en veilig gebruik van accugereedschap

- Verzekeer u ervan dat het elektrische apparaat is uitgeschakeld, alvorens u de accu plaatst.** Het plaatsen van een accu in een elektrisch apparaat dat ingeschakeld is, kan tot ongevallen leiden.
- Laad accu's uitsluitend op in een lader die door de fabrikant is aanbevolen.** Als een lader die voor een bepaald type accu's geschikt is, voor andere accu's wordt gebruikt, bestaat brandgevaar.
- Gebruik in de elektrische apparaten uitsluitend de daarvoor bedoelde accu's.** Het gebruik van andere accu's kan tot letsels en brandgevaar leiden.
- Houd niet-gebruikte accu's verwijderd van paperclips, muntstukken, sleutels, spijkers, schroeven of andere kleine metalen voorwerpen die een overbrugging van de contacten zouden kunnen veroorzaken.** Een kortsluiting tussen de accucontacten kan brandwonden of brand tot gevolg hebben.
- Bij een verkeerd gebruik kan vloeistof uit de accu ontsnappen. Vermijd contact hiermee. Bij een toevallig contact dient u de betreffende lichaamsdelen met water af te spoelen. Als de vloeistof in de ogen terechtkomt, dient u tevens een arts te raadplegen.** Uitgelopen accuvloeistof kan huidirritaties of brandwonden veroorzaken.
- Bij een accu-, lader- of omgevingstemperatuur  $\leq 5^{\circ}\text{C}/40^{\circ}\text{F}$  of  $\geq 40^{\circ}\text{C}/105^{\circ}\text{F}$  mag de accu/lader niet worden gebruikt.**
- Gooi schadelijke accu's niet bij het huisvuil, maar breng ze naar een geautoriseerde REMS-klantenservice of naar een erkend inzamelpunt.**

### F) Service

- Laat uw apparaat uitsluitend door gekwalificeerd vakpersoneel en alleen met originele reserveonderdelen repareren.** Zo is gegarandeerd dat de veiligheid van het apparaat in stand gehouden wordt.
- Leef de onderhoudsvoorschriften en de instructies voor het vervangen van werktuigen na.**
- Controleer regelmatig de aansluitleiding van het elektrische apparaat en laat het in geval van beschadiging vervangen door gekwalificeerd vakpersoneel of door een geautoriseerde REMS-klantenservice. Controleer verlengsnoeren regelmatig en vervang ze, als ze beschadigd zijn.**

## **WAARSCHUWING** Speciale veiligheidsinstructies

- Gebruik persoonlijke beschermingsmiddelen (bijv. veiligheidsbril, gehoorbescherming, stofmasker).
- Let op! Zaagspanen worden aan de zijkanten en naar voren weggeslingerd. Derden op afstand houden.
- Zaag en zaagblad niet overbelasten. Geen overmatige aanzetdruk toepassen.

- Bij werkzaamheden waarbij stof wordt geproduceerd, dient u een stofmasker te dragen. Neem de voorschriften voor de preventie van ongevallen in acht.
- De accu's Ni-Cd of Li-ion kunnen in de aandrijfmachine niet worden vervangen.

### **⚠ GEVAAR Elektrische schok!**

- Houd het elektrische gereedschap aan de geïsoleerde handvatten ("A") vast, als u werkzaamheden uitvoert waarbij het werktuig verborgen stroomleidingen of het eigen netsnoer kan raken. Het contact met een spanningvoerende leiding kan ook metalen apparaten onder spanning zetten en tot een elektrische schok leiden.
- Tijdens het zagen van waterbevattende leidingen erop letten, dat geen restwater in de motor komt.

## 1. Technische gegevens

### 1.1. Artikelnummers

REMS Tiger ANC aandrijfmachine	560000
REMS Tiger ANC VE aandrijfmachine	560008
REMS Tiger ANC SR aandrijfmachine	560001
REMS Tiger ANC pneumatic aandrijfmachine	560002
REMS Panther ANC VE aandrijfmachine	560005
REMS Cat ANC VE aandrijfmachine	560004
REMS Akku-Cat ANC VE aandrijfmachine Li-Ion	560009
REMS High-Power-Accu Li-Ion 18 V	565215
Snellaadapparaat Li-Ion/Ni-Cd 230 V, 50–60 Hz, 65 W	571560

### 1.2. Capaciteit

#### Haaks afkorten

#### REMS Tiger ANC, REMS Tiger ANC VE, REMS Tiger ANC SR, REMS Tiger ANC pneumatic

Med geleidebeugel 563000 en  
REMS Spezialzaagblad 561001:  
buizen (ook met kunststofommanteling) tot 2"  
metalen, hout, gips enz. 3 mm en dikker

Met geleidebeugel 563100 en  
REMS Spezialzaagblad 561002:  
buizen (ook met kunststofommanteling) tot 4"  
metalen, hout, gips enz. 3 mm en dikker

REMS Tiger ANC SR met geleidebeugel  
en REMS Universaalzaagblad  
roestvast stalen buizen (INOX) tot 2" resp. 4"  
metalen, hout, kunststof 1,5 mm en dikker

#### Zagen uit de vrije hand alle REMS reciprozagen

REMS Universeelzaagblad en  
REMS Zaagbladen (zie 2.4.)  
stalen buizen en andere  $\varnothing \leq 6"$ , 160 mm  
andere metalen profielen,  
hout met spijkers, pallets  $\leq 250$  mm

### 1.3. Pendelslag (onbelast)

REMS Tiger ANC	2200 1/min
REMS Tiger ANC VE (traploos instelbaar)	0 ... 2200 1/min
REMS Tiger ANC SR (traploos instelbaar)	700 ... 2200 1/min
REMS Tiger ANC 48 V	1300 1/min
REMS Tiger ANC pneumatic	1800 1/min
REMS Panther ANC VE (traploos instelbaar)	0 ... 2200 1/min
REMS Cat ANC VE (traploos instelbaar)	0 ... 2200 1/min
REMS Akku-Cat ANC VE (traploos instelbaar)	0 ... 1700 1/min

### 1.4. Elektrische gegevens

REMS Tiger ANC, REMS Tiger ANC VE, REMS Cat ANC VE	230 V; 50–60 Hz; 1050 W; 5 A of 110 V; 50–60 Hz; 1050 W; 10 A of 48 V; 750 W; 16,5 A geïsoleerd (73/23/EWG) radio-ontstoord (89/336/EWG)
REMS Tiger ANC SR	230 V; 50–60 Hz; 1400 W; 6,4 A of 110 V; 50–60 Hz; 1400 W; 12,8 A geïsoleerd (73/23/EWG) radio-ontstoord (89/336/EWG)
REMS Panther ANC VE	230 V; 50–60 Hz; 500 W; 2,3 A of 110 V; 50–60 Hz; 500 W; 4,6 A geïsoleerd (73/23/EWG) radio-ontstoord (89/336/EWG)
REMS Akku-Cat ANC VE	18 V=; 2,0 Ah; 30 A
Snellaadapparaat	Input 230 V~; 50–60 Hz; 65 W
Li-Ion/Ni-Cd (1 uur)	Output 12–18 V=

### 1.5. Luchtdrukaansluiting REMS Tiger ANC pneumatic

Noodzakelijke bedrijfsdruk	6 bar (85 psi)
Luchtverbruik onbelast	1,6 m <sup>3</sup> /min (56 cf/min)
Luchtverbruik bij volle belasting	1,3 m <sup>3</sup> /min (46 cf/min)
Slangdikte	12–13 mm (1/2")
Olie-instelling	6–7 druppels/min

### 1.6. Afmetingen

REMS Tiger ANC	455×80× 90 mm	(17,9"×3,2"×3,5")
REMS Tiger ANC VE	435×80×135 mm	(17,1"×3,2"×5,3")
REMS Tiger ANC SR	490×80× 90 mm	(19,3"×3,2"×3,5")
REMS Tiger ANC pneumatic	445×80× 90 mm	(17,5"×3,2"×3,5")
REMS Panther ANC VE	320×80×110 mm	(12,6"×3,2"×4,3")
REMS Cat ANC VE	435×80×135 mm	(17,1"×3,2"×5,3")
REMS Akku-Cat ANC VE	435×90×190 mm	(17,1"×3,5"×7,5")

### 1.7. Gewichten

REMS Tiger ANC	3,0 kg (6,6 lb)
REMS Tiger ANC VE	3,0 kg (6,6 lb)
REMS Tiger ANC SR	3,1 kg (6,8 lb)
REMS Tiger ANC pneumatic	3,8 kg (8,4 lb)
REMS Panther ANC VE	2,4 kg (5,3 lb)
REMS Cat ANC VE	3,0 kg (6,6 lb)
REMS Akku-Cat ANC VE (met accu)	3,5 kg (7,7 lb)
REMS High-Power-Accu 18 V	1,0 kg (2,2 lb)
REMS geleidebeugel tot 2"	1,0 kg (2,2 lb)
REMS geleidebeugel 2½–4"	1,7 kg (3,7 lb)

### 1.8. Geluidsinformatie

Geluidsdruk niveau	
alle REMS reciprozagen	96 dB(A)
Geluidsvermogen niveau	
alle REMS reciprozagen	107 dB(A)
Onzekerheid K = 3 dB	

### 1.9. Vibraties

Gemeten effectieve waarde van de versnelling:

alle REMS reciprozagen			
zagen van spaanplaat	18.3 m/s <sup>2</sup>	K = 3.3 m/s <sup>2</sup>	
zagen van houten balken	28.3 m/s <sup>2</sup>	K = 2.4 m/s <sup>2</sup>	

De aangegeven trillingsemisiewaarde werd met een genormde testmethode gemeten en kan voor vergelijk met een ander apparaat gebruikt worden. De aangegeven trillingsemisiewaarde kan ook voor een inleidende inschatting van de uitzetting gebruikt worden.

**Let op:** De trillingsemisiewaarde kan zich tijdens gebruik van het apparaat van de aangegeven waarde onderscheiden, afhankelijk van de manier en wijze waarop het apparaat gebruikt wordt. Afhankelijk van de feitelijke gebruiksomstandigheden (intermitterend) kan het noodzakelijk zijn veiligheidsmaatregelen te nemen voor bescherming van de gebruiker.

## 2. Ingebruikname

### 2.1. Elektrische aansluiting

Let op de netspanning! Voor aansluiting van de aandrijfmachine cq. het snellaadapparaat controleren of de spanning op het typeplaatje overeenkomt met de netspanning. Indien op bouwplaatsen, in vochtige omgeving of in vergelijkbare situaties gewerkt wordt dan moet de elektrische apparaat alleen via een 30mA-aardlekschakelaar (FI-schakelaar) op het net bediend worden.

De accu geleverd bij de REMS Akku-Cat ANC VE en ook extra accu's zijn ongeladen. Eerst opladen voor gebruik. Voor het laden alleen REMS snellaadapparaat (571560) gebruiken. De accu's bereiken pas na meerdere ladingen hun volle capaciteit. Li-ionaccu's dienen regelmatig te worden bijgeladen, om diepontlading van de accu's te voorkomen. Bij diepontlading wordt de accu beschadigd. Niet-oplaadbare batterijen mogen niet worden opgeladen.

**LET OP** Plaats de accu altijd verticaal in de aandrijfmachine of het snellaadapparaat. Een schuine plaatsing beschadigt de contacten en kan een kortsluiting veroorzaken, waardoor de accu beschadigd wordt.

#### Snellaadapparaat Li-ion/Ni-Cd (art.-nr. 571560)

Als de netstekker ingestoken is, brandt het linker controlelampje continu groen. Als een accu in het snellaadapparaat gestoken is, geeft een groen knipperend controlelampje aan dat de accu geladen wordt. Brandt dit controlelampje continu groen, dan is de accu opgeladen. Knippert een controlelampje rood, dan is de accu defect. Brandt een controlelampje continu rood, dan ligt de temperatuur van het snellaadapparaat en/of de accu buiten het toelaatbare werkbereik van +5°C tot +40°C.

**LET OP** De snellaadapparaten zijn niet geschikt voor gebruik in openlucht.

### 2.2. Zagen met geleidebeugel (haaks afkorten)

Schuif de pen (3) van de geleidebeugel (2) zijdelings in de zaag, zodat de begrenzingsstift van de geleidebeugel in de sleuf van de zaag loopt.

**⚠ VOORZICHTIG** Om te bereiken dat haaks wordt afgekort is het beslist noodzakelijk om de REMS geleidebeugel te gebruiken, omdat het uit de vrije hand onmogelijk is om exact loodrecht aan te zetten resp. een goede geleiding aan de zaag te geven.

### 2.3. Zagen uit de vrije hand

De reciprozaag wordt zonder geleidebeugel (2) gebruikt. Deze moet tijdens het zagen krachtig tegen het materiaal gedrukt worden, zodat de steunschoen (6) voortdurend tegen het te zagen materiaal ligt.



#### 2.4. Keuze van het meest geschikte zaagblad

Gebruik bij alle REMS reciprozagen in uw eigen belang alleen de kwaliteits-zaagbladen van REMS, anders vervalt de aanspraak op garantie!

Voor het bewerkstelligen van **haakse zaagsnedes** (b.v. buizen) met alle modellen REMS Tiger moet naast de krachtoverbrengende geleidebeugel (zie 2.2) beslist het REMS **Spezial**zaagblad t/m 2" resp. 4" gebruikt worden. REMS **Spezial**zaagbladen hebben een dubbelzijdige aansluiting, zijn extra dik, buig- en torsievast. Normale zaagbladen met enkelzijdige aansluiting zijn niet bestand tegen de hoge zaagdruk bij het zagen met geleidebeugel. Deze produceren scheve zaagsnedes en breken bij het inspanvlak.

Daarnaast is het in het bijzonder aan te raden om met de REMS Panther ANC VE, REMS Cat ANC VE en REMS Akku-Cat ANC VE het REMS Universeel-zaagblad (561003 ... 561006) te gebruiken. Voor zeer speciale werkzaamheden staan voorts naar vorm, lengte en tanding verschillende REMS Zaagbladen ter beschikking. Ongeschikte zaagbladen leiden makkelijk tot zaagbladbreuk of een vroegtijdige stomp zijn en geven een onzuivere of niet precieze zaagsnede. Voor zagen van roestvaststalen buizen en harde gietijzeren buizen REMS Tiger ANC SR en één van de REMS Universalzaagbladen 561003...561006 gebruiken.

#### 2.5. Montage van het zaagblad

Zaag voor montage van het zaagblad **niet op de kniktule** van de aansluitkabel plaatsen, omdat anders de aansluitkabel beschadigd wordt! Inbusbout (9) van het zaagbladstuk losschroeven, tot het zaagblad over de centreerstift ingevoerd worden kan. Het REMS Spezialzaagblad ligt tussen de beide poten van het U-vormige zaagbladstuk (fig. 2). REMS zaagbladen moeten binnenin de uitsparing op het diepste punt van het zaagbladstuk liggen (fig. 3). Zaagbladstuk met inbusbout (fig. 9) **vast** aandraaien, omdat anders de centreerstift beschadigd wordt of afbreekt. De centreerstift dient er niet toe om het zaagblad vast te houden. Dit gebeurt alleen door klemming met de inbusbout (9). Indien de inbusbout (9) niet meer vast aangetrokken kan worden, omdat de zeskant of de inbusleutel versleten is, dan breekt de centreerstift af. Daarom moeten versleten inbusboutjes (9) en inbusleutels tijdig vernieuwd worden.

### 3. Werkwijze

**REMS Tiger ANC:** In- en uitschakelen met tipschakelaar (7).

**REMS Tiger ANC VE, REMS Panther ANC VE, REMS Cat ANC VE en REMS Akku-Cat ANC VE:** traploze toerentalinstelling door indrukken van de schakelaar (10).

**REMS Tiger ANC SR:** instelling van het gewenste toerental d.m.v. instelschijf (12). In/uitschakelen met tipschakelaar (7).

**REMS Tiger ANC pneumatic:** de door de TÜV gekeurde blokkeerhendel (11) eerst zijwaarts trekken en dan naar beneden drukken.

#### 3.1. Zagen met geleidebeugel

geleidebeugel zoals onder 2.2. beschreven staat monteren. Zaag met geleidebeugel op de buis plaatsen, zodat de spanspindel (1) vertikaal staat. Spanspindel aandraaien. Tipschakelaar (7 resp. 10) tijdens het omvatten van de handgreep indrukken resp. de hendel (11) bedienen en de zaag omhoogtrekken totdat de buis resp. profiel doorgezaagd is. Het doorzagen van in het bijzonder grote diameters (b.v. 4") kan verbeterd worden door het apparaat eerst in te schakelen wanneer het zaagblad al op de buis staat. Let erop dat het prisma van de geleidebeugel vrij van spanen gehouden wordt, omdat anders het haaks afzagen beïnvloed wordt. Voor het bereiken van de optimale zaagsnelheid en om het zaagblad te sparen slechts **matige** hefdruck uitoefenen. Overmatige druk verhoogt de zaagsnelheid niet!

#### 3.2. Zagen uit de vrije hand

Voor recht doorzagen of rondzagen de steun schoen (6) krachtig tegen het materiaal drukken, zodat de steun schoen (6) voortdurend tegen het te zagen materiaal ligt. Dan het apparaat inschakelen. Alleen scherpe en perfecte zaagbladen gebruiken. Let op een gelijkmatige druk, dit vermindert ongevalgevaar en spaart de machine en zaagblad. Aansluitkabel altijd naar achteren toe weggeleiden.

**Diep (duik) zagen** in een oppervlak: indien een materiaal niet te hard is, zoals b.v. hout of lichte bouwstoffen voor wanden, dan kan men met het zaagblad voorzichtig in het materiaal duiken (fig. 4). Hiertoe de zaag uitgeschakeld met de onderkant van de steun schoen en de top van het zaagblad op de zaagplek plaatsen, zaag inschakelen en het zaagblad voorzichtig zegend in het materiaal laten duiken. Bij harde materialen zoals metaal, zal eerst een boring ter grote van het zaagblad gemaakt moeten worden.

Het is belangrijk, dat de steun schoen (6) altijd krachtig tegen het te zagen materiaal wordt gedrukt. Daardoor wordt een gelijkmatig en trillingsvrij zaagverloop verkregen.

**⚠ GEVAAR** Houd het elektrische gereedschap aan de geïsoleerde handvatten ("A") vast, als u werkzaamheden uitvoert waarbij het werktuig verborgen stroomleidingen of het eigen netsnoer kan raken. Het contact met een spanningvoerende leiding kan ook metalen apparaten onder spanning zetten en tot een elektrische schok leiden.

#### 3.3. Smeermiddel

Geen smeermiddelen gebruiken. Deze verhinderen het afvoeren van de spanen uit de zaagsleuf en verkorten daardoor de standtijd van het zaagblad).

#### 3.4. Roestvaststalen buizen, harde gietijzeren buizen

Voor zagen van roestvaststalen buizen en harde gietijzeren buizen REMS Tiger ANC SR en één van de REMS Universalzaagbladen 561003...561006 gebruiken. Voor haaks afkorten is de geleidebeugel beslist noodzakelijk (zie 2.2.). Uitsluitend bij het zagen van roestvaststaal moet men met REMS Spezial of REMS Sanitol koelen en smeren.

### 4. Service

**⚠ WAARSCHUWING** Voor onderhoudswerkzaamheden netstekker cq. accu uitnemen!

#### 4.1. Onderhoud

De REMS reciprozagen zijn onderhoudsvrij. De aandrijving loopt in een duurtvetvulling en hoeft daarom niet gesmeerd te worden.

#### 4.2. Inspectie/Onderhoud

**⚠ WAARSCHUWING** Voor onderhouds- en reparatiewerkzaamheden netstekker cq. accu uitnemen! Deze werkzaamheden mogen uitsluitend door gekwalificeerd vakpersoneel worden uitgevoerd.

De REMS reciprozagen met universeelmotor hebben koolborstels. Deze verslijten en zullen van tijd tot tijd door een geautoriseerde REMS service-werkplaats gecontroleerd resp. vernieuwd moeten worden. Zie ook 6. Hoe te handelen bij storingen.

### 5. Aansluiting

Bij REMS Akku-Cat ANC VE beslist erop letten dat de pluspool bij de motor (kunststofpilaar van de aansluiting spitsvormig) met de rode ader op de aansluitklem 1 wordt aangesloten en dat de draairichting op de schakelaar naar achteren gedraaid is (op het bevestigingsvlak van het koellichaam).

### 6. Hoe te handelen bij storingen

**6.1. Storing:** Reciprozaag blijft tijdens zagen staan.  
Thermische beveiliging ingeschakeld (REMS Tiger ANC).

**Oorzaak:**

- Te grote hefdruck.
- Stomp zaagblad.
- Onjuist zaagblad (zie 2.4.).
- Versleten koolborstels.
- Te geringe bedrijfsdruk (REMS Tiger ANC pneumatic).
- Accu leeg (REMS Akku-Cat ANC VE).

**6.2. Storing:** Geen haaks afkorten bij het zagen van buizen met geleidebeugel.

**Oorzaak:**

- Onjuist zaagblad (zie 2.4.).
- Stomp zaagblad.
- Prisma van de geleidebeugel vervuild (spanen!).

**6.3. Storing:** Reciprozaag loopt niet na indrukken schakelaar.

**Oorzaak:**

- Thermische veiligheid ingeschakeld (REMS Tiger ANC).
- Aansluitkabel defekt.
- Accu leeg (REMS Akku-Cat ANC VE).
- Aandrijfmachine defekt.

**6.4. Storing:** Centreerstift breekt af, zaagblad kan niet voldoende vastgeklemd worden.

**Oorzaak:**

- Inbusbout (9) versleten, inbusleutel versleten (zie 2.5.).

### 6. Fabrieksgarantie

De garantietijd bedraagt 12 maanden vanaf de overhandiging van het nieuwe product aan de eerste gebruiker, evenwel met een maximum van 24 maanden na aflevering aan de dealer. Het tijdstip van de overhandiging dient te worden bewezen aan de hand van het originele aankoopbewijs, waarop de koopdatum en productnaam vermeld moeten zijn. Alle defecten die tijdens de garantieperiode optreden en die aantoonbaar aan fabricage- of materiaalfouten te wijten zijn, worden gratis verholpen. Door deze garantiwerkzaamheden wordt de garantieperiode voor het product niet verlengd of vernieuwd. Schade die te wijten is aan natuurlijke slijtage, onvakkundige behandeling of misbruik, niet-naleving van bedrijfsvoorschriften, ongeschikte bedrijfsmiddelen, buitensporige belasting, oneigenlijk gebruik, eigen ingrepen of ingrepen door derden of aan andere oorzaken waar REMS niet verantwoordelijk voor is, is van de garantie uitgesloten.

Garantiwerkzaamheden mogen uitsluitend door een geautoriseerde REMS klantenservice worden uitgevoerd. Reclamaties worden uitsluitend erkend, als het product zonder voorafgaande ingrepen, in niet-gedemonteerde toestand bij een geautoriseerde REMS klantenservice wordt binnengebracht. Vervangen producten en onderdelen worden eigendom van REMS.

De kosten voor de verzending naar en van de klantenservice zijn voor rekening van de gebruiker.

De wettelijke rechten van de gebruiker, met name zijn garantierechten tegenover de dealer, blijven onaangetast.

### 7. Onderdelenlijsten

Onderdelenlijsten vindt u op [www.rems.de](http://www.rems.de) → Downloads → Parts lists.

# Koop meteen het juiste zaagblad.

U bespaart veel geld en problemen. Zo kiest U juist.

## REMS Speciaalzaagblad 2"/4"

Speciaal ontwikkeld voor REMS Tiger ANC. Beslist noodzakelijk voor haaks zagen en voor snelle demontage van stalen buizen met krachtoverbrengende geleidebeugel. Deze bewerkstelligt veelvoudige zaagdruk door 5 voudig krachtoverbrengende hefboomwerking. Normale zaagbladen met enkelzijdige aansluiting zijn daarvoor niet bruikbaar, daar deze door de hoge zaagdruk bij het inspanvlak breken. Daarom extra dik REMS Spezialzaagblad, buig- en torsievrij. Dubbelzijdige aansluiting met bijzonder breed inspanvlak voor exacte borging en hoge stabiliteit. Grove, gewelfde vertanding voor snelle zaagsnede. Veelvoudig hogere standtijd.

## REMS Universeelzaagblad 100/150/200/300



Voor zagen uit de vrije hand en voor zagen met krachtoverbrengende geleidebeugel. Slechts 1 Universalzaagblad voor alle zaagwerkzaamheden in plaats van vele verschillende zaagbladen. Taaielastisch materiaal, zeer flexibel, ook voor kort bij de muur zagen. Dubbelzijdige aansluiting met bijzonder breed inspanvlak voor exacte borging en hoge stabiliteit. Zaagbladen met enkelzijdige aansluiting zijn niet bestand tegen de hoge zaagdruk bij het zagen met geleidebeugel, deze breken bij het inspanvlak. Wisselende tandsteek (Combovertanding), ter hoogte van de vertanding bijzonder sterk gehard. Daardoor uitstekende zaagresultaten en bijzonder hoge standtijd. Ook voor zwaar te verspanen materialen, b.v. roestvaststalen buizen, harde gietijzers buizen enz. en voor zagen van hout met spijkers, pallets.

### 1. Voor REMS Tiger ANC, REMS Tiger ANC VE, REMS Tiger ANC SR,

REMS Tiger ANC pneumatic  
en andere fabrikaten.

REMS Speciaalzaagblad (geel)

voor haaks zagen en voor snelle demontage met krachtoverbrengende geleidebeugel.



		Lengte mm	Tanden mm	Materiaal	Kleur	Art. nr. (Pakje 5 stuks)
	<b>REMS Speciaalzaagblad 2"</b> voor stalen buizen tot 2"	140	2,5	HSS-Bi	geel	561007
	<b>REMS Speciaalzaagblad 2"</b> voor stalen buizen tot 2"	140	3,2	HSS-Bi	geel	561001
	<b>REMS Speciaalzaagblad 4"</b> voor stalen buizen tot 4"	200	3,2	HSS-Bi	geel	561002

Voor zwaar te verspanen materialen, b.v. roestvaststalen buizen, harde gietijzers buizen, i.p.v. de REMS Spezialzaagbladen de fijner vertande REMS Universalzaagbladen in combinatie met REMS Tiger ANC SR met elektronische toerentalregeling gebruiken.

### 2. Voor alle REMS reciprozagen en andere fabrikaten.

REMS Universeelzaagblad (rood)



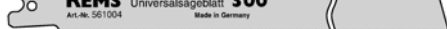

voor zagen uit de vrije hand en voor zagen met krachtoverbrengende geleidebeugel.

	<b>REMS Universeelzaagblad 100</b>	100	1,8/2,5	HSS-Bi	rood	561006
	<b>REMS Universeelzaagblad 150</b>	150	1,8/2,5	HSS-Bi	rood	561005
	<b>REMS Universeelzaagblad 200</b>	200	1,8/2,5	HSS-Bi	rood	561003
	<b>REMS Universeelzaagblad 300</b>	300	1,8/2,5	HSS-Bi	rood	561004

Ook voor hout met spijkers, pallets. Voor zwaar te verspanen materialen, b.v. roestvaststalen buizen, harde gietijzers buizen, lager toerental vereist, b.v. door REMS Tiger ANC SR met elektronische toerentalregeling.

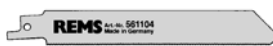
### 3. Voor alle REMS reciprozagen en andere fabrikaten.

REMS zaagbladen – voor vrijhandig zagen voor verschillende doeleinden.

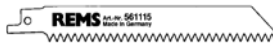
	<b>REMS zaagblad</b> Metalen 3 mm en dikker	100 150 200	1,8 1,8 1,8	HSS-Bi HSS-Bi HSS-Bi	rood rood rood	561101 561103 561102
	<b>REMS zaagblad</b> Metalen 1–3 mm	150	1,4	HSS-Bi	rood	561104
	<b>REMS zaagblad</b> Metalen 1–3 mm (voor rondzagen)	90	1,4	HSS-Bi	rood	561107
	<b>REMS zaagblad</b> Metalen 4 mm en dikker, hout met spijkers, pallets	150	2,5	HSS-Bi	zwart	561110
	<b>REMS zaagblad</b> Alle houtsoorten	300	4	WS	zwart	561111
	<b>REMS zaagblad</b> Gipsplaten, gasbeton enz.	150	5	WS	wit	561115

## Översättning av originalbruksanvisningen

Fig. 1-3

1 Låsskruv med vridhandtag	8 Överbelastningsskydd
2 Hållare	9 Låsskruv
3 Montagebult	10 Varvtalsreglage
4 Sägbladshållare	11 Manöverspak
5 Sägblad	12 Inställningsratt
6 Stödklack	"A" Isolerad greppyta
7 Strömbrytare	

### Allmänna säkerhetsanvisningar

**⚠ VARNING** Läs igenom alla anvisningar. Om nedanstående anvisningar inte följs kan det förorsaka elektriska stötar, brand och/eller allvarliga skador. Begreppet "elektrisk enhet" som används nedan avser nätdrivna elverktyg (med nätkabel), batteridrivna elverktyg (utan nätkabel), maskiner och elektriska enheter. Använd enbart den elektriska enheten enligt gällande bestämmelser och följ de allmänna säkerhets- och olycksfallsförebyggande föreskrifterna.

SPARA ALLA SÄKERHETSANVISNINGAR OCH INSTRUKTIONER FÖR FRAMTIDA BRUK.

#### A) Arbetsplatsen

- Håll arbetsområdet rent och städat.** Oordning och obelysta arbetsområden kan leda till olyckor.
- Arbeta inte med den elektriska enheten i explosionsfarliga miljöer där det finns brännbara vätskor, gaser eller damm.** Elektriska enheter genererar gnistor som kan antända damm eller ångor.
- Håll barn och andra personer på avstånd när den elektriska enheten används.** Om du distraheras kan du tappa kontrollen över enheten.

#### B) Elektrisk säkerhet

- Den elektriska enhetens kontakt måste passa i vägguttaget. Kontakten får inte ändras på något vis. Använd inga adapterkontakter tillsammans med jordade elektriska enheter.** Oförändrade kontakter och lämpliga vägguttag minskar risken för elektriska stötar. Om den elektriska enheten är utrustad med skyddsledare får den endast anslutas till vägguttag med skyddskontakt. Om den elektriska enheten används på byggsatser, i fuktig miljö, utomhus eller på liknande uppställningsplatser måste den anslutas till nätet via en 30 mA jordfelsbrytare (FI-brytare).
- Undvik kroppskontakt med jordade ytor, som t.ex. rör, värmelement, spisar och kylskåp.** Om din kropp är jordad är risken för elektriska stötar större.
- Enheten får inte utsättas för regn eller fukt.** Om det tränger in vatten i en elektrisk enhet ökar risken för elektriska stötar.
- Använd inte kabeln på annat än därför avsett syfte, som t.ex. för att bära eller hänga upp enheten eller för att dra ut kontakten ur vägguttaget. Håll kabeln på avstånd från värme, olja, vassa kanter eller rörliga delar på enheten.** Skadade eller intrasslade kablar ökar risken för elektriska stötar.
- Om du arbetar med en elektrisk enhet utomhus, använd enbart förlängningskablar som är godkända för utomhusbruk.** Om en förlängningskabel som är avsedd för utomhusbruk används minskar risken för elektriska stötar.

#### C) Personlig säkerhet

- Dessa enheter är inte avsedda att användas av personer (inklusive barn) med nedsänkt fysisk, sensorisk eller mental förmåga eller med bristfällig erfarenhet och kunskap, förutom om de instrueras och kontrolleras avseende enhetens funktion av en person som ansvarar för säkerheten. Barn måste kontrolleras för att säkerställa att de inte leker med enheten.
- Var uppmärksam, arbeta koncentrerat och använd förnuftet när du arbetar med en elektrisk enhet. Använd inte den elektriska enheten om du är trött eller påverkad av droger, alkohol eller medicin.** Ett ögonblicks oförsiktighet kan leda till allvarliga skador.
  - Använd personlig skyddsutrustning och bär alltid skyddsglasögon.** Beroende på typ av elektrisk enhet och hur den används minskar risken för skador om man använder personlig skyddsutrustning som t.ex. dammask, skor med halkskydd, skyddshjälm eller hörselskydd.
  - Undvik oavsiktlig idrifttagning. Försäkra dig om att brytaren befinner sig i positionen "AV" innan du sätter i kontakten i vägguttaget.** Om du håller fingret på brytaren när du bär den elektriska enheten eller ansluter en påslagen enhet till strömförsörjningen kan det leda till olyckor. Överbrygga aldrig tryckknappen.
  - Avlägsna inställningsverktyg eller skruvnycklar innan den elektriska enheten slås på.** Ett verktyg eller en nyckel som ligger kvar i en roterande del av enheten kan leda till skador. Sträck aldrig in kroppsdelar i rörliga (roterande) delar.
  - Överskatta inte dig själv. Se till att du står stadigt och håll alltid balansen.** På så sätt har du i oväntade situationer bättre kontroll över enheten.
  - Använd lämplig klädsel. Använd aldrig vida kläder eller smycken. Håll hår, kläder och handskar på avstånd från rörliga delar.** Rörliga delar kan gripa tag i löst sittande kläder, smycken eller långt hår.
  - Om dammsugar- och uppfångningsanordningar kan monteras måste du se till att de är anslutna och används på rätt sätt.** Om sådana anordningar används minskar risker som uppstår till följd av dammbildning.
  - Överlämna endast den elektriska enheten till undervisade personer.** Ungdomar får endast använda elektriska enheter om de är över 16 år gamla och om det är nödvändigt för dem att göra det i utbildningssyfte och de arbetar under uppsikt av en utbildad person.

#### D) Noggrann hantering och användning av elektriska enheter

- Överbelasta inte den elektriska enheten. Använd en elektrisk enhet som är avsedd för det arbete du tänker utföra.** Du arbetar bättre och säkrare inom det angivna prestationsområdet om du använder en passande elektrisk enhet.
- Använd inte elektriska enheter med skadade brytare.** En elektrisk enhet som inte längre kan slås på/stängas av är farlig och måste repareras.
- Dra ut kontakten ur vägguttaget innan du gör inställningar på enheten, byter tillbehörsdelar eller lägger undan enheten.** Dessa försiktighetsåtgärder förhindrar att enheten startar oavsiktligt.
- Förvara elektriska enheter som inte används utom räckhåll för barn. Låt inte personer som inte är insatta i hur den elektriska enheten fungerar eller som inte har läst igenom dessa anvisningar använda den.** Elektriska enheter är farliga om de används av oerfarna personer.
- Sköt den elektriska enheten med omsorg. Kontrollera om alla rörliga delar på enheten fungerar utan problem och att de inte sitter fast, om delar är trasiga eller är så skadade att de har en negativ inverkan på den elektriska enhetens funktion. Låt kvalificerad personal eller en auktoriserad kontraktbunden REMS kundtjänstverkstad reparera de skadade delarna innan de används.** Många olyckor beror på dåligt underhållna elverktyg.
- Håll skärverktyg vassa och rena.** Noggrant rengjorda skärverktyg med vassa skärkanter fastnar inte lika ofta och är lättare att styra.
- Sätt fast arbetstycket.** Använd spännanordningar eller en skruvstäd för att hålla fast arbetstycket. Det är säkrare än att hålla det i handen och dessutom kan du använda båda händerna för att manövrera den elektriska enheten.
- Använd elektriska enheter, tillbehör, användningsverktyg motsvarande dessa anvisningar och i enlighet med föreskrifterna för denna speciella enhetstyp. Ta då hänsyn till arbetsvillkoren och aktiviteten som ska utföras.** Om elektriska enheter används på annat sätt än det de är avsedda för kan det leda till farliga situationer. Av säkerhetsskäl är alla slags egenmäktiga ändringar på elektriska enheter förbjudna.

#### E) Var försiktig när du hanterar och använder batteridrivna enheter

- Säkerställ att den elektriska enheten är avstängd innan batteriet sätts i.** Om ett batteri sätts i en elektrisk enhet som är påslagen kan det leda till olyckor.
- Ladda enbart batterierna i laddare som rekommenderas av tillverkaren.** Om andra batterier används i en laddare än de som avses finns det risk för brand.
- Använd enbart de batterier som avses för de elektriska enheterna.** Om andra batterier används kan det leda till skador eller börja brinna.
- Håll batterier som inte används separerade från gem, mynt, nycklar, spikar, skruvar eller andra metallföremål som skulle kunna göra att kontakter överbryggas.** En kortslutning mellan batterikontakterna kan orsaka brännskador eller brand.
- Vid felaktig användning kan vätska rinna ut ur batteriet. Undvik att komma i kontakt med vätskan. Om du råkar komma i kontakt med vätskan, skölj av med vatten. Om du får vätska i ögonen, uppsök en läkare. Batterivätska som rinner ut kan leda till hudirritation eller brännskador.**
- Om batteriet/laddaren når temperaturer  $\leq 5^{\circ}\text{C}/40^{\circ}\text{F}$  eller  $\geq 40^{\circ}\text{C}/105^{\circ}\text{F}$  får batteriet/laddaren inte användas.**
- Kassera inte skadade batterier i hushållsoporna utan lämna in dem hos en auktoriserad kontraktbunden REMS kundtjänstverkstad eller en godkänd återvinningscentral.**

#### F) Service

- Låt enbart kvalificerad fackpersonal reparera enheten och enbart med originalreservdelar.** På så sätt säkerställer man att enheten fortsätter vara säker.
- Följ underhållsföreskrifterna och informationen om verktygsbyte.**
- Kontrollera regelbundet anslutningsledningen till den elektriska enheten och låt kvalificerad fackpersonal eller en auktoriserad kontraktbunden REMS kundtjänstverkstad byta ut den om den är skadad. Kontrollera regelbundet förlängningskablarna och byt ut dem om de är skadade.**

### ⚠ VARNING Särskilda säkerhetsanvisningar

- Använd personlig skyddsutrustning (t.ex. skyddsglasögon, hörselskydd, ansiktsmask).
- Observera! Sägspån slungas ut i sidled och framåt. Håll andra personer på avstånd.
- Överbelasta inte såg och sågblad. Använd inte för högt matningstryck.
- Bär en ansiktsmask som skyddar mot damm vid arbeten som skapar damm. Beakta föreskrifter gällande arbetarskydd.
- Batterierna Ni-Cd resp. Li-Ion i huvudmaskinen kan inte bytas ut.

#### ⚠ FARA Elektrisk stöt!

- Håll alltid elverktyget i de isolerade greppyterna ("A") när du utför arbeten vid vilka arbetsverktyget kan träffa dolda elkablar eller den egna nätkabeln. Kontakt med en spänningsförande ledningen kan även sätta apparater i metall under spänning och leda till elektrisk stöt.
- Vid sågning av vattenförande ledningar får det inte finnas kvar vatten, som kan tränga in i motorn.

## 1. Tekniska data

### 1.1. Art.nr

REMS Tiger ANC maskinenhet	560000
REMS Tiger ANC VE maskinenhet	560008
REMS Tiger ANC SR maskinenhet	560001
REMS Tiger ANC pneumatic maskinenhet	560002
REMS Panther ANC VE maskinenhet	560005
REMS Cat ANC VE maskinenhet	560004

REMS Akku-Cat ANC VE batteridrivnen maskinenhet Li-Ion	560009
REMS kraftbatteri Li-Ion 18 V	565215
Snabbladdare Li-Ion/Ni-Cd 230 V, 50–60 Hz, 65 W	571560

## 1.2. Arbetsområde

**Sågning vinkelräta snitt**  
**REMS Tiger ANC, REMS Tiger ANC VE, REMS Tiger ANC SR,**  
**REMS Tiger ANC pneumatic**

Med styrningshållare 563000 och  
 REMS specialsågblad 561001  
 Rör (även plastöverdragna) tom 2"  
 Metall, trä, gips, etc. 3 mm och tjockare

Med styrningshållare 563100 och  
 REMS specialsågblad 561002  
 Rör (även plastöverdragna) tom 4"  
 Metall, trä, gips, etc. 3 mm och tjockare

REMS Tiger ANC SR med styrhållare  
 och REMS universalsågblad  
 Rostfria rör (INOX) tom 2" eller 4"  
 Metall, trä, plast 1,5 mm och tjockare

**Sågning för hand**  
**alla REMS sabelsågar**

REMS universal-sågblad och  
 REMS sågblad (se 2.4.)  
 stålrör och andra rör  $\varnothing \leq 6"$ , 160 mm  
 andra metallprofiler,  
 brådor med spikar,  
 lastpallar  $\leq 250$  mm

## 1.3. Antal slag (tomgång)

REMS Tiger ANC	2200 1/min
REMS Tiger ANC VE (steglöst reglerbar)	0 ... 2200 1/min
REMS Tiger ANC SR (steglöst reglerbar)	700 ... 2200 1/min
REMS Tiger ANC 48 V	1300 1/min
REMS Tiger ANC pneumatic	1800 1/min
REMS Panther ANC VE (steglöst reglerbar)	0 ... 2200 1/min
REMS Cat ANC VE (steglöst reglerbar)	0 ... 2200 1/min
REMS Akku-Cat ANC VE (steglöst reglerbar)	0 ... 1700 1/min

## 1.4. Elektriska data

REMS Tiger ANC, REMS Tiger ANC VE, REMS Cat ANC VE	230 V; 50–60 Hz; 1050 W; 5 A eller 110 V; 50–60 Hz; 1050 W; 10 A eller 48 V; 750 W; 16,5 A skyddsisolerade (73/23/EWG) avstörda (89/336/EWG)
REMS Tiger ANC SR	230 V; 50–60 Hz; 1400 W; 6,4 A eller 110 V; 50–60 Hz; 1400 W; 12,8 A skyddsisolerade (73/23/EWG) avstörda (89/336/EWG)
REMS Panther ANC VE	230 V; 50–60 Hz; 500 W; 2,3 A eller 110 V; 50–60 Hz; 500 W; 4,6 A skyddsisolerade (73/23/EWG) avstörda (89/336/EWG)
REMS Akku-Cat ANC VE	18 V=; 2,0 Ah; 30 A
Snabbladdare	ink. 230 V~; 50–60 Hz; 65 W
Li-Ion/Ni-Cd (1 h)	utg. 12–18 V=

## 1.5. Tryckluftsanslutning REMS Tiger ANC pneumatic

Erforderligt arbetstryck	6 bar (85 psi)
Luftförbrukning vid tomgång	1,6 m <sup>3</sup> /min (56 cf/min)
Luftförbrukning vid fullast	1,3 m <sup>3</sup> /min (46 cf/min)
Slangbredd	12–13 mm (1/2")
Olje-inställning	6–7 droppar/min

## 1.6. Mått

REMS Tiger ANC	455×80× 90 mm	(17,9"×3,2"×3,5")
REMS Tiger ANC VE	435×80×135 mm	(17,1"×3,2"×5,3")
REMS Tiger ANC SR	490×80× 90 mm	(19,3"×3,2"×3,5")
REMS Tiger ANC pneumatic	445×80× 90 mm	(17,5"×3,2"×3,5")
REMS Panther ANC VE	320×80×110 mm	(12,6"×3,2"×4,3")
REMS Cat ANC VE	435×80×135 mm	(17,1"×3,2"×5,3")
REMS Akku-Cat ANC VE	435×90×190 mm	(17,1"×3,5"×7,5")

## 1.7. Vikt

REMS Tiger ANC	3,0 kg (6,6 lb)
REMS Tiger ANC VE	3,0 kg (6,6 lb)
REMS Tiger ANC SR	3,1 kg (6,8 lb)
REMS Tiger ANC pneumatic	3,8 kg (8,4 lb)
REMS Panther ANC VE	2,4 kg (5,3 lb)
REMS Cat ANC VE	3,0 kg (6,6 lb)
REMS Akku-Cat ANC VE (med ackumulator)	3,5 kg (7,7 lb)
REMS kraftbatteri 18 V	1,0 kg (2,2 lb)
REMS Styrningshållare tom 2"	1,0 kg (2,2 lb)
REMS Styrningshållare 2½–4"	1,7 kg (3,7 lb)

## 1.8. Bullerinformation

Ljudtrycksnivå alla REMS sabelsågar	96 dB(A)
Ljudeffektsnivå alla REMS sabelsågar	107 dB(A)
Unsicherheit K = 3 dB	

## 1.9. Vibrationer

Vägt effektivvärde för accelerationen:

alla REMS sabelsågar			
Sågning av spånplatta	18.3 m/s <sup>2</sup>	K = 3.3 m/s <sup>2</sup>	
Sågning av träbalkar	28.3 m/s <sup>2</sup>	K = 2.4 m/s <sup>2</sup>	

Det angivna vibrationsemissionsvärdet har uppmätts enligt ett standardiserat test och kan användas som grund för jämförelse med andra maskiner. Det angivna vibrationsemissionsvärdet kan även användas för en inledande uppskattning av emissionen.

**Obs:** Vibrationsemissionsvärdet kan avvika från det angivna värdet vid användning av maskinen, detta beror på sättet som maskinen används på. Det är en fördel att fastställa säkerhetsangivning för användaren.

## 2. Förberedelser

## 2.1. Elanslutning

Kontrollera nätspänningen! Kontrollera innan du ansluter drivmaskinen resp. snabbladdningsaggregatet att nätspänningen stämmer överens med den spänning som är angiven på märkplåten. På byggplatser, i fuktig miljö eller under liknande förutsättningar får den elektriska apparaten endast anslutas till nätet och drivas via en 30 mA-jordfelsbrytare (FI-brytare).

Batterierna som medleveras REMS Akku-Cat ANC liksom extra batterierna är inte laddade. Ladda därför batterierna innan arbetet påbörjas. Använd endast REMS snabbladdare (571560). Batterierna når först efter flera laddningar full kapacitet. Litiumjonbatterier måste laddas upp regelbundet för att förhindra att batterierna djupladdas. Vid djupladdning skadas batteriet. Det är inte tillåtet att använda återuppladdningsbara batterier.

**OBS** För alltid in batteriet vertikalt i huvudmaskinen eller snabbladdaren. Om det förs in snett skadas kontakterna, vilket kan leda till kortslutning och därmed skada batteriet.

## Snabbladdare litiumjon/Ni-Cd (Art.nr 571560)

Om nätkontakten har satts i lyser den vänstra kontrollampen kontinuerligt. Om batteriet sitter i snabbladdaren blinkar den gröna kontrollampen och batteriet laddas. Om den gröna kontrollampen lyser kontinuerligt är batteriet uppladdat. Om den röda kontrollampen blinkar är batteriet defekt. Om en kontrollampa lyser konstant med rött ljus ligger snabbladdarens temperatur och/eller batteriets temperatur utanför det tillåtna arbetsområdet på +5°C till +40°C.

**OBS** Snabbladdaren är inte avsedd för utomhusbruk.

## 2.2. Sågning med styrningshållare (rätvinklig sågning)

Pressa hållarens tapp (3) på styrhållare (2) på maskinen från höger sida, så att den kommer i läge.

**⚠ OBSERVERA** Ett perfekt 90° snitt kan utföras så snart styrningshållaren är monterad. Exakt positionering är inte möjlig med handhållen såg.

## 2.3. Frihandssågning

Sablsågen används utan styrhållare (2). Vid sågningen måste den tryckas kraftigt mot materialet, så att stödskon (6) ständigt vilar på det material som sågas.

## 2.4. Val av sågblad

Använd i ditt eget intresse kvalitetssågblad från REMS till alla REMS sabelsågar, annars förlorar garantin sin giltighet!

För att uppnå **vinkelräta snitt** (t ex. vid kapning av rör) är det absolut nödvändigt att använda kraftöverförande styrhållare (se 2.2.) och dessutom REMS **specialsågblad** upp till 2" resp. 4" till alla modeller av REMS Tiger. REMS **specialsågblad** har dubbelsidig fastsättning med två tungor och är extra tjocka, böj- och vridstyva. Vanliga sågblad med ensidig fastsättning (en tunga) är inte tillräckligt starka för det höga matningstrycket vid sågning med styrhållare. Snitten blir skeva och sågbladen bryts vid infästningsstället.

Använd dessutom REMS universalsågblad (561003 ... 561006), framför allt vid sågning med REMS Panther ANC VE, REMS Cat ANC VE och REMS Akku-Cat ANC VE. För specifika arbeten tillhandahåller REMS andra sågblad med varierande form, längd och tandning. Använd alltid det blad som är bäst lämpat vad gäller dimension, längd och tandning. Ej lämpligt sågblad bryts lätt och leder till för tida nedslitning och därmed ett öjmnt eller icke exakt snitt. REMS Tiger ANC SR och ett av REMS universalsågblad 561003 ... 561006 ska användas vid sågning av rör av rostfritt stål och hårt gjutjärn.

**OBS** Av säkerhetsskäl samt för att skydda drevet mot förlitning, använd alltid dammsugare vid sågning i dammalstrande material som t ex gips, sandsten, etc.

## 2.5. Montering av sågblad

Vid isättning av sågblad, var noga med att **inte ställa sågen på kabelns knäckskydd**, vilket skulle kunna skada kabeln. Lossa klämskraven på sågblads-tryckstycket (4), så att sågbladet kan föras över centerstiftet. REMS special-

sågblad måste placeras mellan det u-formade sågbladstryckstyckets båda skänklar (fig. 2). REMS sågblad skall ligga på botten i ursparingen av sågbladstryckstycket (fig. 3). Var noga med att dra åt klämskruven (9), annars kan centerstiftet förstöras. Centerstiftet är inte avsett att fixera sågbladet utan detta fixeras enbart av klämskruven (9). Om det inte går att dra åt klämskruven ordentligt p g a att dess insexkant är försliten, så kommer centerstiftet att brytas av. Byt därför i god tid ut klämskruven (9) eller hylsnyckeln, när de börjar bli slitna.

### 3. Drift

**REMS Tiger ANC:** Till-/Från-strömbrytare (7).

**REMS Tiger ANC VE, REMS Panther ANC VE, REMS Cat ANC VE och REMS Akku-Cat ANC VE:** Steglös inställning av slagtal genom motsvarande tryckning på strömbrytaren (10).

**REMS Tiger ANC SR:** Inställning av önskat slagtal med inställningsratten (12). Till/frånkoppling med vippströmbrytare (7).

**REMS Tiger ANC pneumatic:** För att övervinna säkerhetsspärren (godkänd av TÜV) dras spaken först i sidled och trycks sedan nedåt.

#### 3.1. Kapning med styrningshållare

Montera styrningshållaren enligt pkt 2.2. Placera sågen med styrningshållaren på röret, så att spännaxeln är vertikal. Håll i såghandtaget och tryck in strömbrytaren (7 eller 10) resp. tryck in spaken (11) och lyft sågen i en jämn rörelse, tills röret är genomsågat. Vid kapning av speciellt större rördiametrar bör sågbladet ligga an mot röret, innan motorn startas. Se till att styrningshållarens prisma alltid hålls rent. Med ett måttligt maskintryck får man optimal kaphastighet och skonar sågbladen. OBS! Starkt maskintryck höjer inte kaphastigheten!

#### 3.2. Frihandssågning

För raka snitt eller kurvsnitt trycker man stödskon (6) kraftigt mot materialet, så att stödskon (6) ständigt vilar på det material som sågas. Koppla på maskinen. Använd skarpa och felfria sågblad. Kapa med jämn hastighet, vilket minskar olycksrisken och slitaget på maskin och sågblad. Se till att elkabeln alltid befinner sig bakom sågen. Vid sågningen måste den hela tiden tryckas kraftigt mot det material som sågas.

**Sticksågning i plan yta:** Om materialet inte är för hårt, t ex trä eller gips, kan sågbladet i rörelse varsamt stickas in i materialet (se fig. 4). Innan sågen startas, placera sågspetsen på insågningspunkten och låt maskinen vila på stödclacken. Sätt igång maskinen och för försiktigt sågbladet igenom materialet. Hårda material såsom metall måste först förborras med ett hål motsvarande sågbladets storlek.

**⚠ FARA** Håll alltid elverktyget i de isolerade greppytorna ("A") när du utför arbeten vid vilka arbetsverktyget kan träffa dolda elkablar eller den egna nätkabeln. Kontakt med en spänningsförande ledningen kan även sätta apparater i metall under spänning och leda till elektrisk stöt.

#### 3.3. Smörjmedel

Använd aldrig smörjmedel, vilket skulle förhindra spänen från att ramla av och förkorta sågbladets livslängd.

#### 3.4. Rostfria stålrör, hårda gjutjärnsrör

Använd REMS Tiger ANC SR och ett av REMS universalsågblad 561003 ... 561006, när du sågar rör av rostfritt stål och hårt gjutjärn. För vinkelräta sågningar skall styrningshållaren användas (se 2.2.). Endast vid sågning i rostfritt stål, använd REMS Special eller REMS Sanitol för kylning och smörjning.

### 4. Underhåll

**⚠ VARNING** Innan underhållsarbeten dra ur stickproppen resp. ta ur batteriet!

#### 4.1. Underhåll

REMS sabelsågar är underhållsfria. Drevet är inkapslat i fett och behöver därför inget smörjmedel.

#### 4.2. Översyn/Service

**⚠ VARNING** Innan underhålls- och reparationsarbeten påbörjas måste alltid verktyget var urkopplat från strömmen! Dessa arbeten får endast genomföras av kvalificerad fackpersonal.

REMS sabelsågar med universalmotor har kolborstar. Dessa slits ned och måste därför kontrolleras eller bytas ut då och då av en auktoriserad REMS kundserviceverkstad. Se även 6. Störningar.

### 5. Koppling

Kontrollera på REMS Akku-Cat ANC VE att motorns positiva pol (kopplingsdel på plastbotten med nos) är ansluten via röd ledare med brytklämma 1. Rotations-spaken på brytaren måste ställas bakåt (mot kylblockets fästytta).

### 6. Störningar

**6.1. Problem:** Sabelsågen stannar under sågningen. Överbelastningsskyddet löser ut (REMS Tiger ANC).

- Orsak:**
- För hårt matartryck.
  - Slitet sågblad.
  - Olämpligt sågblad (se 2.4.).
  - Förslitna kolborstar.
  - Otillräckligt arbetstryck (REMS Tiger ANC pneumatic).
  - Batteriet slut (REMS Akku-Cat ANC VE).

**6.2. Problem:** Rören sågas inte vinkelrät med styrningshållare.

- Orsak:**
- Olämpligt sågblad (se 2.4.).
  - Slitet sågblad.
  - Spån i styrningshållarens prisma.

**6.3. Problem:** Sabelsågen startar inte.

- Orsak:**
- Överbelastningsskyddet har löst ut (REMS Tiger ANC).
  - Skadad elkabel.
  - Batteriet slut (REMS Akku-Cat ANC VE).
  - Defekt motor.

**6.4. Problem:** Centerstiftet bryts, sågbladet kan inte fixeras ordentligt.

- Orsak:**
- Klämskruv (9) är slitnen, insexnyckeln slitnen (se 2.5.).

### 7. Producentens-garantibestemmelser

Garantin gäller i 12 månader efter att den nya produkten överlämnats till den första användaren, dock högst 24 månader efter att produkten levererats till handlaren. Tidpunkten för överlämnandet bekräffas genom att köpebeviset skickas in i original. Köpebeviset måste innehålla uppgifter om inköpsdatum och produktbeteckning. Alla funktionsfel som uppstår under garantitiden och som bevisligen härstammar från tillverknings- eller materialfel åtgärdas kostnadsfritt. Avhjälpning av fel innebär dock inte att garantitiden förlängs eller förnyas. Garantin gäller inte för skador som uppstår till följd av naturligt slitage, osaklig behandling eller missbruk, om bruksanvisningarna inte följs, olämpligt bränsle, omättlig påfrestning, icke ändamålsenlig användning, egenmäktiga eller externa ingrepp eller andra orsaker som inte kan härledas till REMS.

Garantiåtaganden får endast utföras av en auktoriserad kontraktbunden REMS kundtjänstverkstad. Reklamationer godkänns enbart om produkten lämnas in till en auktoriserad kontraktbunden REMS kundtjänstverkstad utan att egenmäktiga ingrepp gjorts och enheten inte plockats isär. Utbyta produkter och delar övergår i REMS ägo.

Användaren står för alla fraktkostnader.

Användarens juridiska rättigheter påverkas inte, särskilt inte anspråk gentemot försäljaren vid fel.

### 8. Dellistor

Dellistor, se [www.rems.de](http://www.rems.de) → Downloads → Parts lists.

# Köp rätt sågblad från början.

Så sparar Du mycket pengar och besvär.

## REMS Specialsågblad 2"/4"

Speciellt framtagna för REMS Tiger ANC. Ombärliga vid vinkelrät sågning och snabb demontering av stålrör med kraftöverförande styrehållare. Med styrehållaren uppnår man ett avsevärt högre matningstryck på grund av dess 5 gånger större kraftöverförande hävstångseffekt. Vanliga sågblad med ensidig fastsättning (en tunga) är i detta fall oanvändbara, eftersom de bryts vid infästningsstället på grund av det höga matningstrycket. Därför är REMS specialsågblad extra tjocka, böj- och vridstyva. Dubbelsidig fastsättning med två tungor och extra bred infästningsyta garanterar exakt fäste och hög stabilitet. Grov, vågig tandning för snabba snitt. Extra lång utslitningstid.



## REMS Universalsågblad 100/150/200/300

För frihandssågning och sågning med kraftöverförande styrehållare. Endast 1 universalsågblad för alla sågarbeten i stället för många olika sågblad. Segelastiskt högflexibelt material, även för sågning i nivå med väggen. Dubbelsidig fastsättning med två tungor och extra bred infästningsyta garanterar exakt fäste och hög stabilitet. Sågblad med ensidig fastsättning (en tunga) är inte tillräckligt starka för det höga matningstrycket vid sågning med styrehållare och bryts vid infästningsstället. Växlande tanddelning (Combo-tandning) och speciellt hög härdning i tandområdet. Därför enastående sågeffekt och extra lång utslitningstid. Även för svärbearbetade material, t. ex. rostfria stålrör, hårda gjutjärnsrör osv. samt för sågning av trävirke med spikar, lastpallar.

### 1. För REMS Tiger ANC, REMS Tiger ANC VE, REMS Tiger ANC SR, REMS Tiger ANC pneumatic och övriga fabrikat.

#### REMS Specialsågblad (gult)

för vinkelrät sågning och snabb demontering med kraftöverförande styrehållare.





		Längd mm	Kuggdelning mm	Material	Färg	Art-nr. (5-pack)
	<b>REMS Specialsågblad 2"</b> för stålrör max. 2"	140	2,5	HSS-Bi	gult	561007
	<b>REMS Specialsågblad 2"</b> för stålrör max. 2"	140	3,2	HSS-Bi	gult	561001
	<b>REMS Specialsågblad 4"</b> för stålrör max. 4"	200	3,2	HSS-Bi	gult	561002

För svärbearbetade material, t. ex. rostfria stålrör, hårda gjutjärnsrör, använder man det mera fintandade REMS universalsågbladet tillsammans med REMS Tiger ANC SR med elektronisk slagvalsreglering i stället för REMS specialsågblad.

### 2. För alla REMS sabelsågar och övriga fabrikat.

#### REMS Universalsågblad (rött)





för frihandssågning och för sågning med kraftöverförande styrehållare.

	<b>REMS Universalsågblad 100</b>	100	1,8/2,5	HSS-Bi	rött	561006
	<b>REMS Universalsågblad 150</b>	150	1,8/2,5	HSS-Bi	rött	561005
	<b>REMS Universalsågblad 200</b>	200	1,8/2,5	HSS-Bi	rött	561003
	<b>REMS Universalsågblad 300</b>	300	1,8/2,5	HSS-Bi	rött	561004

Även för brädor med spikar, lastpallar. För svärbearbetade material, t. ex. rostfria stålrör, hårda gjutjärnsrör krävs lägre slagtal, t. ex. med REMS Tiger ANC SR med elektronisk slagvalsreglering.

### 3. För alla REMS sabelsågar och övriga fabrikat.

#### REMS Sågblad – för frihandssågning i olika sammanhang.

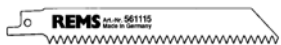
	<b>REMS Sågblad</b> Metall, 3 mm och tjockare	100 150 200	1,8 1,8 1,8	HSS-Bi HSS-Bi HSS-Bi	rött rött rött	561101 561103 561102
	<b>REMS Sågblad</b> Metall, 1–3 mm	150	1,4	HSS-Bi	rött	561104
	<b>REMS Sågblad</b> Metall, 1–3 mm (kurvsågning)	90	1,4	HSS-Bi	rött	561107
	<b>REMS Sågblad</b> Metall, 4 mm och tjockare, brädor med spikar, lastpallar	150	2,5	HSS-Bi	svart	561110
	<b>REMS Sågblad</b> Alla träslag	300	4	WS	svart	561111
	<b>REMS Sågblad</b> Gipsplattor, gasbetong etc.	150	5	WS	vitt	561115

## Øversettelse av original bruksanvisning

Fig. 1–3

1 Strammeskruer	8 Sikkerhetsbryter
2 Braket	9 Låseskruer
3 Pinne	10 Trinnls bryter
4 Bladholder	11 Håndtak
5 Sagblad	12 Instillingrotare
6 Mothold	"A" Isolert gripeflate
7 Bryter	

### Generelle sikkerhetsinstruksjer

**⚠ ADVARSEL** Samtlige anvisninger må leses. Feil relatert til overholdelse av anvisningene nedenfor kan forårsake elektrisk stt, brann og/eller alvorlige personskader. Begrepet „elektrisk apparat“, som er brukt i det flgende, refererer til nettdrevet elektroverkty (med nettkabel), batteridrevet elektroverkty (uten nettkabel), maskiner og elektriske apparater. Det elektriske apparatet må kun brukes til tilsiktet formål og under overholdelse av de generelle sikkerhets- og ulykkesforebyggelsesforskrifter.

TA VARE PÅ ALLE SIKKERHETSINSTRUKSER OG ANVISNINGER FOR FREMTIDIG BRUK.

#### A) Arbeidsplass

- Hold alltid arbeidsområdet rent og ryddig.** Uordentlige og ubelyste arbeidsområder kan forårsake ulykker.
- Ikke bruk det elektriske apparatet i eksplosjonsfarlige omgivelser hvor det befinner seg brennbar væske, gass eller stv.** Elektriske apparater genererer gnister som kan antenne stv eller damp.
- Hold barn og andre personer borte fra området når det elektriske apparatet er i bruk.** Manglende konsentrasjon kan føre til at brukeren mister kontrollen over apparatet.

#### B) Elektrisk sikkerhet

- Tilkoplingsstpselet på det elektriske apparatet må passe til stikkkontakten. Stpselet må ikke under noen omstendigheter forandres. Ikke bruk adapterstpsler i kombinasjon med beskyttelsesjordede elektriske apparater.** Uforandrede stpsler og passende stikkontakter reduserer risikoen for elektrisk stt. Hvis det elektriske apparatet er utstyrt med en jordledning, må det kun tilkoples en jordet stikkontakt. På byggeplasser, i fuktige omgivelser, utendørs eller ved lignende oppstillingsforhold må det elektriske apparatet kun tilkoples strmnettet via en 30mA-feilstrm-vernebryter (FI-bryter).
- Unngå kroppskontakt med jordede overflater som rr, varmeapparater, komfyrer og kjøleskap.** Det er større risiko for elektrisk stt hvis kroppen er jordet.
- Hold apparatet borte fra vann og fuktighet.** Hvis det kommer vann inn i elektroapparatet er det større risiko for elektrisk stt.
- Ikke bruk kabelen til andre formål, f.eks. til å bære apparatet, henge det opp eller trekke stpselet ut av stikkkontakten. Hold kabelen borte fra varme, olje, skarpe kanter og apparatdeler som er i bevegelse.** Skadede eller flokete kabler øker risikoen for elektrisk stt.
- Ved bruk av det elektriske apparatet utendørs må det kun brukes skjteledninger som er godkjent for utendørs bruk.** Ved bruk av en skjteledning som er egnet for utendørs bruk reduseres risikoen for elektrisk stt.

#### C) Personers sikkerhet

- Dette utstyret er ikke egnet for bruk av personer (inklusive barn) med nedsatte fysiske, sensoriske eller mentale evner eller med manglende erfaring og kunnskap, med mindre disse personene er instruert i hvordan utstyret skal brukes eller kontrolleres av en person som er ansvarlig for deres sikkerhet. Barn må kontrolleres for å sikre at de ikke leker med utstyret.
- Vær oppmerksom, vær forsiktig med hva du gjør og bruk sunn fornuft ved arbeider med det elektriske apparatet. Ikke bruk det elektriske apparatet når du er trett eller under påvirkning av narkotika, alkohol eller medikamenter.** Et øyeblikks uoppmerksomhet ved bruk av apparatet kan føre til alvorlige personskader.
  - Bruk personlig verneutstyr og bruk alltid vernebriller.** Ved bruk av personlig verneutstyr, som støvmaske, sklissikre vernesko, beskyttelseshjelm eller hørselsvern, avhengig av det elektriske apparatets type og bruksområde, reduseres risikoen for personskader.
  - Unngå utilsiktet idriftsettelse. Kontrollér at bryteren står i stillingen „AV“ før stpselet koples til stikkkontakten.** Hvis det elektriske apparatet bæres med fingeren hvilende på bryteren eller hvis apparatet koples til strmforsyningen i innkople tilstand, kan det forårsakes ulykker. Berringsbryteren må aldri broforbindes.
  - Fjern innstillingsverkty eller skrunkler før det elektriske apparatet slås på.** Et verkty eller en nkkel som befinner seg i en roterende apparatdel kan føre til personskader. Grip aldri inn i bevegelige (roterende) deler.
  - Ikke overvurdér deg selv. Sørg for at du står stdig og alltid har god balanse.** På denne måten kan du kontrollere apparatet bedre i uventede situasjoner.
  - Bruk egne klær. Ikke bruk løstsittende klesplagg eller smykker. Hold hår, klesplagg og hansker borte fra deler som er i bevegelse.** Lstsittende klesplagg, smykker eller langt hår kan trekkes inn i bevegelige deler.
  - Hvis det kan monteres stvavsug- og oppsamlingsinnretninger, skal det kontrolleres at slike er tilkople og brukes på riktig måte.** Ved bruk av slike innretninger reduseres de farer stv representerer.
  - La kun opplærte personer få bruke det elektriske apparatet.** Yngre personer må kun bruke det elektriske apparatet i en alder av minst 16 år, hvis slik bruk er påkrevet i forbindelse med deres utdanning og under oppsyn av en fagperson.

#### D) Omhyggelig omgang med og bruk av elektriske apparater

- Ikke overbelast det elektriske apparatet. Bruk et egnet elektrisk apparat for arbeidet som skal utfres.** Med et egnet elektrisk apparat kan arbeidene utfres bedre og sikrere innenfor det oppgitte ytelsesområdet.
- Ikke bruk et elektrisk apparat med defekt bryter.** Et elektrisk apparat som ikke kan slås på eller av er farlig og må repareres.
- Kople stpselet fra stikkkontakten før det utfres innstillinger på apparatet, tilbehrsdeler skiftes eller apparatet legges bort.** Disse forsiktighetsiltakene forhindrer utilsiktet oppstarting av apparatet.
- Elektriske apparater som ikke er i bruk skal oppbevares utilgjengelig for barn.** Det elektriske apparatet må ikke betjenes av personer som ikke er kjent med apparatet eller som ikke har lest disse anvisningene. Elektriske apparater representerer en fare hvis de brukes av uerfarne personer.
- Plei det elektriske apparatet omhyggelig. Kontrollér om bevegelige apparatdeler fungerer som de skal og ikke er trege, om deler er ødelagt eller skadet på en slik måte at det elektriske apparatets funksjonsdyktighet er nedsatt. Sørg for at skadede deler repareres av kvalifisert fagpersonale eller av et autorisert REMS kontrakts-kundeserviceverksted før det elektriske apparatet tas i bruk.** Mange ulykker har sin årsak i dårlig vedlikeholdt elektroverkty.
- Hold skjreverktyet skarpt og rent.** Omhyggelig pleiet skjreverkty med skarpe skjrekanter setter seg mindre fast og er enklere å føre.
- Sikre arbeidsstykket.** Bruk spenninnretninger eller en skrustikke til å holde fast arbeidsstykket. På denne måten holdes arbeidsstykket sikrere enn med hånden og brukeren har begge hender ledige til å betjene det elektriske apparatet.
- Bruk elektriske apparater, tilbehr, innsatsverkty osv. som er oppført i disse anvisningene og på den måten som er foreskrevet for den aktuelle apparattypen. Ta hensyn til arbeidsforholdene og arbeidsoppgaven som skal utfres.** Bruk av de elektriske apparatene til andre anvendelser enn det som er beskrevet kan føre til farlige situasjoner. Av sikkerhetsmessige årsaker er enhver egenmektig forandring av det elektriske apparatet forbudt.

#### E) Omhyggelig omgang med og bruk av batteridrevne apparater

- Kontrollér at det elektriske apparatet er slått av før batteriet settes inn.** Ved innsetting av et batteri i et elektrisk apparat som er slått på, kan det oppstå ulykker.
- Lad kun opp batteriene i ladeapparater som er anbefalt av produsenten.** I et ladeapparat som er egnet for en bestemt type batterier, kan det oppstå brann hvis det settes inn andre batterier.
- Bruk kun dertil egnede batterier i de elektriske apparatene.** Bruk av andre batterier kan føre til personskader og brannfare.
- Hold et batteri som ikke er i bruk borte fra binders, mynter, nkler, spiker, skruer eller andre små metallgjenstander som kan forbinde kontaktene med hverandre.** En kortslutning mellom batteriets kontakter kan føre til forbrenninger eller brann.
- Ved feil anvendelse kan det komme væske ut av batteriet. Unngå kontakt med denne væsken. Skyll med vann ved utilsiktet kontakt med batterivæske.** Hvis væsken kommer i kontakt med øynene, skal i tillegg en lege kontaktes. Batterivæske som siver ut kan føre til hudirritasjoner eller til forbrenninger.
- Ved temperaturer i batteriet/ladeapparatet eller ved omgivelsestemperaturer ≤ 5°C/40°F eller ≥ 40°C/105°F må ikke batteriet/ladeapparatet brukes.**
- Defekte batterier må ikke kastes som vanlig husholdningsavfall, men leveres til et autorisert REMS kontrakts-kundeserviceverksted eller et godkjent avfallsbehandlingsfirma.**

#### F) Service

- Sørg for at apparatet kun repareres av kvalifisert fagpersonale og kun ved hjelp av originale reservedeler.** På denne måten opprettholdes apparatets sikkerhet.
- Flg vedlikeholdsforskriftene og instruksene for utskifting av verkty.**
- Kontrollér tilkopplingsledningen til det elektriske apparatet med regelmessige mellomrom og sørg for at den skiftes ut av kvalifisert fagpersonale eller av et autorisert REMS kontrakts-kundeserviceverksted hvis den er skadet. Kontrollér skjteledningen med regelmessige mellomrom og skift den ut hvis den er skadet.**

### ⚠ ADVARSEL Spesielle sikkerhetsinstruksjer

- Bruk personlig verneutstyr (f.eks. vernebriller, hørselsvern, støvbeskyttelsesmaske).
- Obs! Avvirket material spruter til siden og forover. Hold ivedkommende unna arbeidsplassen.
- Overbelast ikke sagen eller sagbladet. Bruk ikke for kraftig matningstrykk.
- Ved støvproduserende arbeider skal det brukes støvbeskyttelsesmaske. Flg forskriftene for forebygging av ulykker.
- De oppladbare batteriene Ni-Cd hhv. Li-ion kan ikke byttes i drivmaskinen.

#### ⚠ FARE Elektrisk stt!

- Hold elektroverktyet i de isolerte gripeflatene ("A") når det utfres arbeider hvor innsatsverktyet kan treffe skjulte strmledninger eller verktyets egen strmkabel. Ved kontakt med en spenningsførende ledning kan også utstyr av metall bli satt under spenning og føre til elektrisk stt.
- Ved saging i vannførende ledninger får det ikke være igjen noe vann, som kan trenge inn i motoren.

## 1. Tekniske data

### 1.1. Artikkelnr.

REMS Tiger ANC elektrisk drevet	560000
REMS Tiger ANC VE elektrisk drevet	560008
REMS Tiger ANC SR elektrisk drevet	560001
REMS Tiger ANC pneumatic drevet	560002
REMS Panther ANC VE elektrisk drevet	560005
REMS Cat ANC VE elektrisk drevet	560004
REMS Akku-Cat ANC VE elektrisk drevet Li-Ion	560009
REMS Kraftbatteri Li-Ion 18 V	565215
Hurtig-lader Li-Ion/Ni-Cd 230 V, 50–60 Hz, 65 W	571560

### 1.2. Arbeidsområde

**Saging vinkelrette kutt**  
**REMS Tiger ANC, REMS Tiger ANC VE, REMS Tiger ANC SR,**  
**REMS Tiger ANC pneumatic**

Med støttebøyle 563000 og  
 REMS spesial sagblad 561001  
 Rør (også plastbelagt) t.o.m. 2"  
 Metall, tre, plast o.l. 3 mm eller tykkere

Med støttebøyle 563100 og  
 REMS spesial sagblad 561002  
 Rør (også plastbelagt) t.o.m. 4"  
 Metall, tre, plast o.l. 3 mm eller tykkere

REMS Tiger ANC SR med avlastningsbøyle  
 og REMS Universal sagblad  
 Rustfritt rør (INOX) t.o.m. 2" eller 4"  
 Metall, tre, plast 1,5 mm eller tykkere

### Frihåndssaging

#### Alle REMS bajonettsager

REMS universal sagblad og  
 REMS sagblad (se 2.4.)  
 Stålrør og andre  $\varnothing \leq 6"$ , 160 mm  
 Andre metallprofiler,  
 Treverk med spiker, paller  $\leq 250$  mm

### 1.3. Antall slag (tomgang)

REMS Tiger ANC	2200 1/min
REMS Tiger ANC VE (trinnløs kontroll)	0 ... 2200 1/min
REMS Tiger ANC SR (trinnløs kontroll)	700 ... 2200 1/min
REMS Tiger ANC 48 V	1300 1/min
REMS Tiger ANC pneumatic	1800 1/min
REMS Panther ANC VE (trinnløs kontroll)	0 ... 2200 1/min
REMS Cat ANC VE (trinnløs kontroll)	0 ... 2200 1/min
REMS Akku-Cat ANC VE (trinnløs kontroll)	0 ... 1700 1/min

### 1.4. Elektriske data

REMS Tiger ANC, REMS Tiger ANC VE, REMS Cat ANC VE	230 V; 50–60 Hz; 1050 W; 5 A eller 110 V; 50–60 Hz; 1050 W; 10 A eller 48 V; 750 W; 16,5 A beskyttelsesisolert (73/23/EWG) radio-ontstoort (89/336/EWG)
REMS Tiger ANC SR	230 V; 50–60 Hz; 1400 W; 6,4 A eller 110 V; 50–60 Hz; 1400 W; 12,8 A beskyttelsesisolert (73/23/EWG) radio-ontstoort (89/336/EWG)
REMS Panther ANC VE	230 V; 50–60 Hz; 500 W; 2,3 A eller 110 V; 50–60 Hz; 500 W; 4,6 A beskyttelsesisolert (73/23/EWG) radio-ontstoort (89/336/EWG)
REMS Akku-Cat ANC VE	18 V=; 2,0 Ah; 30 A
Hurtig-lader	Inngang 230 V~; 50–60 Hz; 65 W
Li-Ion/Ni-Cd (1 t)	Ytelse 12–18 V=

### 1.5. Trykkluft-tilkobling

REMS Tiger ANC pneumatisk	
Arbeidstrykk	6 bar (85 psi)
Lufforbruk ved tomgang	1,6 m <sup>3</sup> /min (56 cf/min)
Lufforbruk ved belastning	1,3 m <sup>3</sup> /min (46 cf/min)
Slange dim.	12–13 mm (1/2")
Olje innstilling	6–7 dråper/min.

### 1.6. Mål

REMS Tiger ANC	455×80× 90 mm	(17,9"×3,2"×3,5")
REMS Tiger ANC VE	435×80×135 mm	(17,1"×3,2"×5,3")
REMS Tiger ANC SR	490×80× 90 mm	(19,3"×3,2"×3,5")
REMS Tiger ANC pneumatic	445×80× 90 mm	(17,5"×3,2"×3,5")
REMS Panther ANC VE	320×80×110 mm	(12,6"×3,2"×4,3")
REMS Cat ANC VE	435×80×135 mm	(17,1"×3,2"×5,3")
REMS Akku-Cat ANC VE	435×90×190 mm	(17,1"×3,5"×7,5")

### 1.7. Vekt

REMS Tiger ANC	3,0 kg (6,6 lb)
REMS Tiger ANC VE	3,0 kg (6,6 lb)
REMS Tiger ANC SR	3,1 kg (6,8 lb)
REMS Tiger ANC pneumatic	3,8 kg (8,4 lb)
REMS Panther ANC VE	2,4 kg (5,3 lb)
REMS Cat ANC VE	3,0 kg (6,6 lb)
REMS Akku-Cat ANC VE (med batteri)	3,5 kg (7,7 lb)
REMS High-Power-Akku 18 V	1,0 kg (2,2 lb)
REMS Støttebøyle 2"	1,0 kg (2,2 lb)
REMS Støttebøyle 2½–4"	1,7 kg (3,7 lb)

### 1.8. Støyinfomasjon

Lydtrykknivå	
alle REMS bajonettsager	96 dB(A)
Lydeffektnivå	
alle REMS bajonettsager	107 dB(A)
Usikkerhet K = 3 dB	

### 1.9. Vibrasjoner

Veid effektivverdi for akselerasjon:

alle REMS bajonettsager	
Saging av sponplate	18.3 m/s <sup>2</sup> K = 3.3 m/s <sup>2</sup>
Saging av trebjelke	28.3 m/s <sup>2</sup> K = 2.4 m/s <sup>2</sup>

Den angitte svingningsutslippsverdien ble målt etter en standardmessig test-prosedyre og kan til sammenligning med et annet apparat. Den angitte svingningsutslippsverdien kan også brukes til en innledende beregning av eksponeringen.

**Obs!** Svingningsutslippsverdien kan avvike fra angitt verdi ved faktisk bruk av apparatet, avhengig av type og måte apparatet brukes på. Uafhængigt av betjeningsvejledning er det en fordel at fastlægge sikkerhedsangivelser for brukeren.

## 2. Før igangsetting

### 2.1. Tilkobling til strømmettet

Vær oppmerksom på nettspenningen! Før tilkopling av drivmaskinen hhv. av hurtigladeapparatet skal det kontrolleres om spenningen som er oppgitt på typeskiltet stemmer overens med nettspenningen. På byggeplasser, i fuktige omgivelser eller ved lignende oppstillingsforhold må det elektriske apparatet kun tilkoples nettet via en 30 mA-feilstrøm-beskyttelsesinnretning (FI-bryter).

Batteriet som leveres med REMS Akku-Cat ANC så vel som reservebatteriet er ikke oppladet. Batteriet må lades opp før førstegangs bruk. For opplading, bruk kun REMS hurtigladeapparat (571560). Batteriene når først sin fulle kapasitet etter flere ladeomganger. Li-ion-batterier skal etteropplades med regelmessige mellomrom, slik at batteriene ikke tømmes helt. Hvis batteriet tømmes helt, blir det skadet. Ikke-oppladbare batterier må ikke lades opp.

**LES DETTE** Batteriet skal alltid settes loddrett inn i drivmaskinen hhv. i hurtigladeapparatet. Hvis batteriet settes inn skrått, blir kontaktene skadet og det kan oppstå kortslutning, noe som vil føre til at batteriet skades.

### Hurtigladeapparat Li-ion/Ni-Cd (art.-nr. 571560)

Når nettstøpselet er pluggert i, lyser den venstre kontrollampen konstant med grønt lys. Når et oppladbart batteri er satt inn i hurtigladeapparatet, viser en grønn, blinkende kontrollampe at batteriet lades opp. Når denne kontrollampen lyser konstant med grønt lys, er batteriet ladet opp. Hvis en kontrollampe blinker med rødt lys, er batteriet defekt. Hvis en kontrollampe lyser konstant med rødt lys, ligger hurtigladeapparatets og/eller batteriets temperatur utenfor det tillatte arbeidsområdet fra +5°C til +40°C.

**LES DETTE** Hurtigladeapparatene er ikke egnet for utendørs bruk.

### 2.2. Saging med støttebøyle (rettvinklet kutt)

Press holderens tapp (3) på maskinen (2) fra høyre side så den kommer i posisjon.

**⚠ FORSIKTIG** Et vinkelrette kutt kan sages når avlastningsbøylen er montert. Støttebøylen gir maksimal sikkerhet. Presis innstilling er ikke mulig ved hånd saging.

### 2.3. Frihånd saging

Ved bruk av bajonettsag og spesialholder (2). Sagen presses forsiktig mot materialet under saging på en slik måte at støttestøt (6) ligger hele tiden inn mot materialet.

### 2.4. Valg av sagblad

Bruk kun REMS kvalitetsblader i kombinasjon med REMS bajonettsager ellers vil et hvert garantikrav være ugyldig!

For vinkelrette kutt av rør med alle REMS Tigersager er det absolutt nødvendig skal avlastningsbøylen benyttes (se 2.2.). REMS spesisagblad opp til 2" eller 4" har den rette stivhet for å oppnå rette kutt. Ikke tilpassede sagblad fører til tidlig brudd og tidlig nedslitte tenner, og gir ujevnt kutt.

For REMS Panther ANC VE, REMS Cat ANC VE og REMS Akku-Cat ANC VE skal universal sagbladet (561003 ... 561006) brukes. For spesielle bruksområder finnes andre blad med forskjellig størrelse, form og lengde. For kapping av rustfrie rør og støejernsrør bruk REMS Tiger ANC SR og en av REMS universal sagblader 561003 ... 561006.



**LES DETTE** Av sikkerhetsskål samt för att skydde drevet mot förslitning, använd alltid dammsugare vid saging i dammalstrande material som t ex gips, sandsten, etc.

### 2.5. Montering av sagblad

Påse at nettspenningen er frakoblet når sagbladet skal monteres. Løsne klemmeskruen (9) på sagbladtrykkstykket (4) tilstrekkelig så sagbladet kan monteres over senterstiften. REMS spesialsagblad skal ligge mellom det U-formede sagbladtrykkstykkets to flenser (Fig. 2). REMS sagblad skal ligge på bunnen i utsparingen av sagbladtrykkstykket (Fig. 3). Vær nøye med å trekke til klemmeskruen ellers kan senterstiften knekke. Senterstiften har ikke til oppgave å feste sagbladet. Dette **festes** bare med klemmeskruen (9). Om ikke klemmeskruen kan festes p.g.a. at umbrako sporet er nedslitt, så knekker senteringsstiften, bytt derfor umbrakonøkkel og klemmeskrue når de blir slitt. Ved saging av materiell som frembringer mye støv f.eks gipsvegger, lettbetong skal av sikkerhetsårsaker, og for å beskytte giret mot støv, bruk støvavsug.

## 3. Drift

**REMS Tiger ANC:** Av/på med vippebryter (7).

**REMS Tiger ANC VE, REMS Panther ANC VE, REMS Cat ANC VE og REMS Akku-Cat ANC VE:** Trinnløs hastighetskontroll ved bruk av bryter (10).

**REMS Tiger ANC SR:** Hastighetsregulering ved å rotere (12). Av/på med vippebryter (7).

**REMS Tiger ANC pneumatic:** For å tilfredsstille den TÜV-godkjente innkoblingsperren dras bryteren (11) først til side og deretter ned.

### 3.1. Kapping med støttebøylen

Monter støttebøylen i følge punkt 2.2. Monter sagen på røret så spennskruen/håndgrepet peker opp. Trekk til spennskruen. Trykk inn strømbryteren (7 eller 10) og løft sagen i en jevn bevegelse til røret er kappet. Ved kapping, særlig ved større dimensjoner (f. eks 4") bør sagbladet legges an mot røret før sagen startes. Hold maskinen ren for spon. Med et måtelig trykk på maskinen får man en optimal kapphastighet og skåner sagbladet for unødvendig slitasje. **OBST!** Hardt maskintrykk øker ikke kapphastigheten.

### 3.2. Kapping uten støttebøylen

For rett eller buet kapping, press støttefot (6) forsiktig mot materialet slik at støttefoten (6) alltid ligger an mot materialet. Slå på maskinen. Bruk kun feilfrie sagblad. Kapp med jevn hastighet. Det minsker slitasjen på maskinen og sagblad, samt minsker risikoen for ulykke. Hold alltid el.kabelen bak maskinen.

**Gjenomsaging** av en rett overflate: Om ikke materialet er for hardt, f.eks tre eller gips kan sagbladet stikkes forsiktig gjennom materialet (fig. 4) innen maskinen startes. Sett sagspissen på gjennomtrengningspunktet og maskinen hvilende på anslagssålen (6). Start sagen og før igjennom bladet forsiktig. Harde materialer som metall må for bores. Det er viktig å holde anslagskoen stødig mot materialet man borer igjennom for å få en vibrasjonsfri gang.

**FARE** Hold elektroverktøyet i de isolerte gripeflatene ("A") når det utføres arbeider hvor innsatsverktøyet kan treffe skjulte strømedninger eller verktøyets egen strømkabel. Ved kontakt med en spenningsførende ledning kan også utstyr av metall bli satt under spenning og føre til elektrisk støt.

### 3.3. Smøremiddel

Bruk ikke olje dette hindrer sagspon å falle av, og forkorter sagbladets levetid.

### 3.4. Rustfrie stålør, støpejernsrør

For kapping av rustfrie stålør (INOX) og støpejernsrør bruk REMS Tiger ANC SR og en av REMS universal sagblader (561003 ... 561006). Et vinkelrette kutt kan sages når avlastningsbøylen er montert (se 2.2.). Ved saging i rustfritt stål kjøles og smøres det med REMS Spezial eller REMS Sanitol gjengeolje.

## 4. Service og reparasjoner

**ADVARSEL** Før vedlikeholdsarbeidene utføres skal nettstøpselet frakoples hhv. batteriet tas ut!

### 4.1. Vedlikehold

REMS bajonetsager er vedlikeholdsfri. Girhuset er forseglet i fett, behøver ikke smøremiddel.

### 4.2. Kontroll/Reparasjon

**ADVARSEL** Før utbedrings- og reparasjonsarbeidene utføres skal nettstøpselet frakoples hhv. batteriet tas ut! Disse arbeidene må kun utføres av kvalifisert fagpersonale.

REMS bajonetsager med universal motor har børster av karbon. Disse slites og må fra tid til annen kontrolleres eventuelt byttes av en autorisert REMS service verksted. Se også punkt 6: Feilsøking.

## 5. Kobling

På REMS Akku-Cat ANC VE vær sikker på at den positive polen på motoren er koblet til den røde ledningen på bryterknappen. Roterende håndtak på bryter må bli att i bakerste posisjon.

## 6. Feilsøking

**6.1. Feil:** Bajonetsagen går, mens bladet står.  
Overbelastningsbeskyttelse er utløst (REMS Tiger ANC).

**Årsak:**

- For hardt trykk på maskinen.
- Sagbladet er utslitt.
- Ubrukelige sagblad (se 2.4.).
- Nedslitte kullbørser.
- Ikke tilstrekkelig press (REMS Tiger ANC pneumatic).
- Batteriet er tomt (REMS Akku-Cat ANC VE).

**6.2. Feil:** Røret kuttet ikke vinkelrett med støttebøyle.

**Årsak:**

- Ubrukelig sagblad (se 2.4.).
- Sagbladet er utslitt.
- Spon i støttebøylens prisme.

**6.3. Feil:** Bajonetsagen går ikke.

**Årsak:**

- Overbelastningsbryteren er utløst (REMS Tiger ANC).
- Nettkabel er skadet.
- Batteriet er tomt (REMS Akku-Cat ANC VE).
- Maskinen er skadet.

**6.4. Feil:** Senterstiften brekker, sagbladet kan ikke festes ordentlig.

**Årsak:**

- Klemmeskruen (9) er nedslitt, umbrako nøkkel er nedslitt (se 2.5.).

## 7. Produsentgaranti

Garantiperioden er 12 måneder fra levering av det nye produktet til første bruker, men maksimum 24 måneder fra levering til forhandler. Leveringstidspunktet skal dokumenteres gjennom innsendelse av de originale kjøpsdokumentene, som må inneholde informasjon om kjøpsdato og produktbetegnelse. Alle funksjonsfeil som oppstår i garantiperioden og som beviselig er å tilbakeføre til produksjons- eller materialfeil, vil bli utbedret vederlagsfritt. Utbedring av mangler fører ikke til at garantiperioden for produktet forlenges eller fornyes. Skader som oppstår grunnet naturlig slitasje, ufagmessig håndtering, feil bruk, manglende overholdelse av driftsanvisningene, uegnede driftsmidler, overbelastning, utilsikket anvendelse, uautoriserte inngrep fra bruker eller tredjeperson eller andre årsaker som REMS ikke kan påta seg ansvaret for, dekkes ikke av garantien.

Garantitytelser må kun utføres av et autorisert REMS kontrakts-kundeserviceverksted. Reklamasjoner blir kun godkjent hvis produktet sendes inn til et autorisert REMS kontrakts-kundeserviceverksted uten forutgående inngrep og i ikke-demontert tilstand. Utskiftede produkter og deler er REMS' eiendom.

Brukeren dekker kostnadene for frakt frem og tilbake.

Brukerens lovfestede rettigheter, spesielt retten til å klage på mangler overfor forhandleren, blir ikke berørt.

## 8. Delelister

For delelister, se [www.rems.de](http://www.rems.de) → Downloads → Parts lists.

# Kjøp rett sagblad fra begynnelsen.

Da sparer du penger og problemer. Her velger du riktig sagblad.

## REMS Spesialsagblad 2"/4"

Spesialutviklet for REMS Tiger ANC. Må brukes ved rettviklede kutt, med avlastningsbøylen. Disse sagbladene flerdobler sageeffekten. Normale sagblad kan ikke brukes til dette, da de er for myke. Det er stivheten og tannstillingen som gir god stabilitet og styring. Grov tanning gir hurtige kutt.

## REMS Universalsagblad 100/150/200/300



For frihåndskapping av rør og bruk av spesialholder. For alle kappeoppgaver. I stedet for flere sagblader, brukes universalsagblad. Fleksibelt materiale, vekslende tannavstand på sagbladene (Combo-fortanning), gir god mulighet ved bøyning av bladet uten at det brekker. Lang levetid. Egner seg ikke til rustfritt stål og støpejern. Stålrør, metallprofiler, plastrør, treverk med spiker, paller.

### 1. Til REMS Tiger ANC, REMS Tiger ANC VE, REMS Tiger ANC SR,

REMS Tiger ANC pneumatic og andre fabrikater.

REMS Spesialsagblad (gult)

for rettviklet kapping av stålrør ved hjelp av spesialholder, som gir god kraftoverføring.





		Lengde mm	Tanndeling mm	Materiale	Farge	Art.nr. (5-pakk)
	<b>REMS Spesialsagblad 2"</b> for stålrør, max. 2"	140	2,5	HSS-Bi	Gul	561007
	<b>REMS Spesialsagblad 2"</b> for stålrør, max. 2"	140	3,2	HSS-Bi	Gul	561001
	<b>REMS Spesialsagblad 4"</b> for stålrør, max. 4"	200	3,2	HSS-Bi	Gul	561002

For harde materialier, f. eks rustfrie stålrør og støpejernsrør bruk fintannet REMS universal sagblad i stedet for REMS spesial sagblad i kombinasjon med REMS Tiger ANC SR med elektronisk hastighetsregulering.

### 2. Til alle REMS bajonettsager og andre fabrikater.

REMS Universalsagblad (rødt)

for frihåndskapping og for kapping av rør og bruk av spesialholder.

	<b>REMS Universalsagblad 100</b>	100	1,8/2,5	HSS-Bi	Rød	561006
	<b>REMS Universalsagblad 150</b>	150	1,8/2,5	HSS-Bi	Rød	561005
	<b>REMS Universalsagblad 200</b>	200	1,8/2,5	HSS-Bi	Rød	561003
	<b>REMS Universalsagblad 300</b>	300	1,8/2,5	HSS-Bi	Rød	561004

For treverk med spiker, paller. For harde materialier, f. eks rustfrie stålrør, harde støpejernsrør bruk av REMS Tiger ANC SR med elektronisk hastighetsregulering, anbefales lav hastighet.

### 3. Til alle REMS bajonettsager og andre fabrikater.

REMS Sagblad – for frihåndssaging til ulike formål.

	<b>REMS Sagblad</b> Metaller, 3 mm og tykkere	100 150 200	1,8 1,8 1,8	HSS-Bi HSS-Bi HSS-Bi	Rød Rød Rød	561101 561103 561102
	<b>REMS Sagblad</b> Metaller 1–3 mm	150	1,4	HSS-Bi	Rød	561104
	<b>REMS Sagblad</b> Metaller 1–3 mm (kurvsaging)	90	1,4	HSS-Bi	Rød	561107
	<b>REMS Sagblad</b> Metaller 4 mm og tykkere, treverk med spiker, paller	150	2,5	HSS-Bi	Sort	561110
	<b>REMS Sagblad</b> Alle treslag	300	4	WS	Sort	561111
	<b>REMS Sagblad</b> Gipsplater, gassbetong etc.	150	5	WS	Hvit	561115

## Øversættelse af den originale brugsanvisning

Fig. 1-3

1 Spændespindel/håndgreb	8 Overbelastningsrelæ
2 Aflastningsbøjle	9 Unbraco-skrue
3 Forbindelsesbolt/vippebolt	10 Trinløs kontakt
4 Trykstykke til savblad	11 Start-sikkerhedshåndtag
5 Savblad	12 Indstillehjul
6 Vippe-/beskyttelsessko	"A" Isoleret greb
7 Vippekontakt	

### Generelle sikkerhedsanvisninger

**⚠ ADVARSEL** Alle anvisninger skal læses. Hvis de nedenstående anvisninger ikke overholdes korrekt, kan det forårsage elektriske stød, brand og/eller alvorlige kvæstelser. I det følgende bruges begrebet "el-apparat"; det dækker netdrevne el-værktøjer (med ledning), batteridrevne el-værktøjer (uden ledning), maskiner og el-apparater. Brug el-apparatet i overensstemmelse med formålet og overholdelse af de generelle forskrifter vedr. sikkerhed og forebyggelse af ulykker.

OPBEVAR ALLE SIKKERHEDSHENVISNINGER OG ANVISNINGER TIL FREMTIDEN.

#### A) Arbejdsplads

- Hold arbejdspladsen ren og ryddelig.** Uorden og manglende lys på arbejdspladsen kan føre til ulykker.
- Undlad at arbejde med el-apparatet i en eksplosiv atmosfære, hvor der er brændbare væsker, gasser og støv.** El-apparater frembringer gnister, som kan antænde støv eller dampe.
- Hold børn og andre personer borte, når el-apparatet bruges.** Hvis du bliver forstyrret, kan du miste kontrollen over apparatet.

#### B) Elektrisk sikkerhed

- El-apparatets tilslutningsstik skal passe til stikkontakten. Stikket må ikke ændres på nogen måde. Brug aldrig adapterstik sammen med el-apparater med beskyttelsesjording.** Ikke ændrede stik og passende stikkontakter mindsker risikoen for elektrisk stød. Hvis el-apparatet er udstyret med beskyttelsesleder, må det kun tilsluttes til en stikkontakt med beskyttelseskontakt. Hvis el-apparatet skal bruges på byggepladser, i fugtig atmosfære, udendørs eller ved lignende forhold, må det kun tilsluttes til lysnettet via et 30mA-fejlstrømsrelæ (HFI-relæ).
- Undgå kropskontakt med overflader med jordforbindelse, f.eks. rør, radiatorer, komfurer og køleskabe.** Der er øget risiko for elektrisk stød, hvis kroppen er forbundet med jord.
- Hold apparatet væk fra regn eller væde.** Hvis der trænger vand ind i et el-apparat, øger det risikoen for elektrisk stød.
- Ledningen må ikke bruges til andet end det, den er beregnet til, hverken til at bære apparatet, hænge det op eller for at trække stikket ud af stikkontakten. Hold ledningen væk fra stærk varme, olie, skarpe kanter eller roterende apparatdele.** Beskadigede eller sammensnoede ledninger øger risikoen for elektrisk stød.
- Hvis du arbejder med et elektrisk apparat ude i det fri, må der kun bruges forlængerledninger, som er godkendte til udendørs brug.** Brugen af en forlængerledning, som egner sig til udendørs brug, mindsker risikoen for elektrisk stød.

#### C) Menneskers sikkerhed

- Disse apparater er ikke beregnet til at blive brugt af personer (inklusive børn) med nedsatte fysiske, sensoriske eller åndelige evner eller manglende erfaring og viden, medmindre de er blevet instrueret i brugen af apparatet eller overvåges af en person, som er ansvarlig for deres sikkerhed. Børn skal overvåges for at sikre, at de ikke leger med apparatet.
- Vær altid opmærksom, hold øje med det, du laver, og gå fornuftigt til værks med et elektrisk apparat. Brug aldrig det elektriske apparat, hvis du er træt eller påvirket af stimulerende stoffer, alkohol eller medikamenter.** Et øjeblik uopmærksomhed under brugen af apparatet kan medføre alvorlige kvæstelser.
  - Bær personligt beskyttelsesudstyr og altid beskyttelsesbriller.** Ved at bære personligt beskyttelsesudstyr, f.eks. støvmaske, skridsikre sikkerhedssko, beskyttelseshjelm eller høreværn - alt efter det elektriske apparats type og brug - mindsker risikoen for kvæstelser.
  - Undgå, at apparatet utilsigtet går i gang. Kontroller, at kontakten er i position "OFF", inden du stikker stikket i stikdåsen.** Hvis fingeren er ved kontakten, når du bærer det elektriske apparat, eller hvis apparatet er tændt, når det tilsluttes til strømforsyningen, kan det føre til ulykker. Der må aldrig kobles udenom vippekontakten.
  - Fjern indstillingsværktøj eller skruenøgler, inden du tænder det elektriske apparat.** Et værktøj eller en nøgle, som finder sig i en roterende apparatdel, kan føre til kvæstelser. Grib aldrig ind i dele, som bevæger sig (roterer).
  - Overvander ikke dig selv. Sørg for at stå sikkert og for, at du altid holder balancen.** Så kan du bedre kontrollere apparatet i uventede situationer.
  - Bær egnet tøj. Bær aldrig løsthengende tøj eller smykker. Hold hår, tøj og handsker væk fra bevægelige dele.** Løsthengende tøj, smykker eller langt hår kan blive indfanget af de dele, som bevæger sig.
  - Hvis der kan monteres støvudsugnings- og opsamlingsanordninger, skal du kontrollere, at disse er tilsluttet korrekt og bliver brugt rigtigt.** Brugen af disse anordninger mindsker farer pga. støv.
  - Det elektriske apparat må kun overlades til instruerede personer.** Unge må kun bruge det elektriske apparat, hvis de er mere end 16 år gamle, hvis det er nødvendigt for deres uddannelse, og de er under tilsyn af en fagkyndig.

#### D) Omhyggelig håndtering og brug af elektriske apparater

- Det elektriske apparat må ikke overbelastes. Brug altid kun et elektrisk apparat, som er beregnet til arbejdsopgaven.** Med det passende elektriske apparat arbejder du bedre og sikrere inden for det angivne effektområde.
- Brug aldrig et elektrisk apparat, hvis kontakten er defekt.** Et elektrisk apparat, som ikke længere lader sig tænde og slukke, er farligt og skal repareres.
- Træk stikket ud af stikkontakten, inden du foretager indstillinger på apparatet, skifter tilbehørsdele eller lægger apparatet af vejen.** Denne forsigtighedsforholdsregel forhindrer, at apparatet starter ved en fejltagelse.
- Når det elektriske apparat ikke er i brug, skal det opbevares uden for børns rækkevidde. Lad aldrig nogen bruge det elektriske apparat, som ikke er fortrolig med det eller ikke har læst disse anvisninger.** Elektriske apparater er farlige, hvis de bliver brugt af uerfarne personer.
- Plej det elektriske apparat omhyggeligt. Kontroller, om bevægelige apparatdele fungerer korrekt og ikke sidder fast, om dele er brækket af eller er så beskadigede, at det elektriske apparats funktion er nedsat. Inden du bruger det elektriske apparat, skal du lade beskadigede dele reparere af kvalificeret fagpersonale eller af et autoriseret REMS kundeserviceværksted.** Mange ulykker skyldes dårligt vedligeholdt el-værktøj.
- Hold skæreværktøj skarpt og rent.** Omhyggeligt plejet skæreværktøj med skarpe skærekanten sætter sig ikke så ofte fast og er nemmere at føre.
- Arbejdsemnet skal sikres.** Benyt spændeanordninger eller en skruestik til at holde arbejdsområdet fast. Det holdes sikrere end med hånden, og desuden har du så begge hænder frie til at betjene det elektriske apparat.
- Brug elektriske apparater, tilbehør, indsatsværktøj osv. i overensstemmelse med disse anvisninger og sådan, som det er forskrevet for denne specielle apparattype.** Tag herved hensyn til arbejdsbetingelserne og den opgave, som skal udføres. Det kan føre til farlige situationer, hvis elektriske apparater bruges til andre formål end dem, de er beregnet til. Enhver egenmægtig ændring på det elektriske apparat er af sikkerhedsmæssige årsager forbudt.

#### E) Vær omhyggelig ved håndtering og brug af batteridrevne apparater

- Kontroller, at der er slukket for det elektriske apparat, inden du indsætter batteriet.** Hvis et batteri indsættes i et elektrisk apparat, som er tændt, kan det føre til ulykker.
- Batterierne må kun oplades i de ladeapparater, som anbefales af producenten.** Der er brandfare, hvis et ladeapparat, som egner sig til en bestemt slags batterier, bliver brugt til andre batterier.
- Brug altid kun de batterier i de elektriske apparater, som er beregnet hertil.** Brugen af andre batterier kan medføre kvæstelser og brandfare.
- Batterier, som ikke er i brug, skal holdes væk fra kontorclips, mønter, nøgler, søm, skruer eller andre små metalgenstande, som kan kortslutte kontakterne.** En kortslutning mellem batterikontakterne kan medføre forbrændinger eller ild.
- Ved forkert brug kan der komme væske ud af batteriet. Undgå kontakt med denne væske. Ved du ved et tilfælde kommer i kontakt med den, skal der skylles med vand. Skulle der komme væske i øjnene, skal du desuden søge lægehjælp.** Batterivæske, som kommer ud, kan medføre hudirritationer eller forbrændinger.
- Hvis batteriets/ladeapparatets temperatur eller omgivelsestemperaturen ligger  $\leq 5^{\circ}\text{C}/40^{\circ}\text{F}$  eller  $\geq 40^{\circ}\text{C}/105^{\circ}\text{F}$ , må batteriet/ladeapparatet ikke benyttes.**
- Defekte batterier må ikke bortskaffes med det almindelige husholdningsaffald, men skal afleveres til et autoriseret REMS kundeserviceværksted eller et anerkendt renovationsfirma.**

#### F) Service

- Lad altid kun kvalificeret fagpersonale reparere dit apparat og altid kun med originale reservedele.** Herved sikres det, at apparatets sikkerhed bevares.
- Overhold forskrifterne for vedligeholdelse og henvisningerne vedr. udskiftning af værktøj.**
- Kontroller regelmæssigt det elektriske apparats tilslutningsledning og lad den udskifte af kvalificeret af fagpersonale eller af et autoriseret REMS kundeserviceværksted, hvis den er beskadiget. Kontroller regelmæssigt forlængerledninger og udskift dem, hvis de er beskadiget.**

### ⚠ ADVARSEL Specielle sikkerhedshenvisninger

- Brug personligt beskyttelsesudstyr (fx beskyttelsesbriller, høreværn, støvbeskyttelsesmaske).
- Pas på! Savspånerne bliver slynget ud til siderne og fremad. Hold andre personer borte.
- Sav og savblad må ikke overbelastes. Der må ikke bruges tvang for at skubbe fremad.
- Bær støvbeskyttelsesmaske ved arbejder, hvor der opstår støv. Overhold forskrifterne vedr. forebyggelse af ulykker.
- Ni-Cd- resp. Li-Ion-batterierne i drivmaskinen kan ikke udskiftes.

#### ⚠ FARE Elektrisk stød!

- Hold altid kun el-værktøjet ved de isolerede greb ("A"), når du udfører arbejder, hvor det anvendte værktøj kan ramme skjulte strømledninger eller sit eget netkabel. Kontakten med en spændingsførende ledning kan også sætte metalredskaber under spænding og føre til elektrisk stød.
- Ved overskæring af vandfyldte rør – drag omsorg for at udsivende vand ikke løber ind i maskinens ventilationsribber eller håndtag.

## 1. Tekniske data

### 1.1. Bestillingsnumre

REMS Tiger ANC maskine	560000
REMS Tiger ANC VE maskine	560008
REMS Tiger ANC SR maskine	560001
REMS Tiger ANC pneumatic maskine	560002
REMS Panther ANC VE maskine	560005
REMS Cat ANC VE maskine	560004
REMS Akku-Cat ANC VE maskine Li-Ion	560009
REMS High-Power-batteri Li-Ion 18 V	565215
Lynoplader Li-Ion/Ni-Cd 230 V, 50–60 Hz, 65 W	571560

### 1.2. Arbejdsområde

#### Vinkelret oversavning

**REMS Tiger ANC, REMS Tiger ANC VE, REMS Tiger ANC SR, REMS Tiger ANC pneumatic**

Med aflastningsbøjle 563000 og  
REMS specialsavblad 561001

Rør (også plastbelagte rør) indtil 2"  
Metaller, træ, gips osv. 3 mm og tykkere

Med aflastningsbøjle 563100 og  
REMS specialsavblad 561002

Rør (også plastbelagte rør) indtil 4"  
Metaller, træ, gips osv. 3 mm og tykkere

REMS Tiger ANC SR med rørholder  
og REMS universalsavblad

Rustfri stålør indtil 2" hhv. 4"  
Metaller, træ, plast 1,5 mm og tykkere

#### Savning i fri hånd

##### alle REMS bajonetsave

REMS universalsavblade og  
REMS savblade (se 2.4.)

Stålrør og andet andre stålprofiler,	Ø ≤ 6", 160 mm
Træ med søm i, paletter	≤ 250 mm

### 1.3. Omdrejninger (ubelastet)

REMS Tiger ANC	2200 1/min
REMS Tiger ANC VE (trinløs indstillelig)	0 ... 2200 1/min
REMS Tiger ANC SR (trinløs indstillelig)	700 ... 2200 1/min
REMS Tiger ANC 48 V	1300 1/min
REMS Tiger ANC pneumatic	1800 1/min
REMS Panther ANC VE (trinløs indstillelig)	0 ... 2200 1/min
REMS Cat ANC VE (trinløs indstillelig)	0 ... 2200 1/min
REMS Akku-Cat ANC VE (trinløs indstillelig)	0 ... 1700 1/min

### 1.4. Elektriske data

REMS Tiger ANC, REMS Tiger ANC VE, REMS Cat ANC VE	230 V; 50–60 Hz; 1050 W; 5 A hhv. 110 V; 50–60 Hz; 1050 W; 10 A hhv. 48 V; 750 W; 16,5 A beskyttelsesisolere (73/23/EWG) telebeskyttet (89/336/EWG)
REMS Tiger ANC SR	230 V; 50–60 Hz; 1400 W; 6,4 A hhv. 110 V; 50–60 Hz; 1400 W; 12,8 A beskyttelsesisolere (73/23/EWG) telebeskyttet (89/336/EWG)
REMS Panther ANC VE	230 V; 50–60 Hz; 500 W; 2,3 A hhv. 110 V; 50–60 Hz; 500 W; 4,6 A beskyttelsesisolere (73/23/EWG) telebeskyttet (89/336/EWG)
REMS Akku-Cat ANC VE	18 V=; 2,0 Ah; 30 A
Lynoplader	Input 230 V~; 50–60 Hz; 65 W
Li-Ion/Ni-Cd (1 time)	Output 12–18 V=

### 1.5. Tryklufttilslutning

REMS Tiger ANC pneumatic	
Påkrævet tryk ved drift	6 bar (85 psi)
Luftforbrug, ubelastet	1,6 m <sup>3</sup> /min (56 cf/min)
Luftforbrug ved fuld belastning	1,3 m <sup>3</sup> /min (46 cf/min)
Slangens vidde	12–13 mm (½")
Olieindstilling	6–7 dråber/min

### 1.6. Udvendige mål

REMS Tiger ANC	455×80× 90 mm	(17,9"×3,2"×3,5")
REMS Tiger ANC VE	435×80×135 mm	(17,1"×3,2"×5,3")
REMS Tiger ANC SR	490×80× 90 mm	(19,3"×3,2"×3,5")
REMS Tiger ANC pneumatic	445×80× 90 mm	(17,5"×3,2"×3,5")
REMS Panther ANC VE	320×80×110 mm	(12,6"×3,2"×4,3")
REMS Cat ANC VE	435×80×135 mm	(17,1"×3,2"×5,3")
REMS Akku-Cat ANC VE	435×90×190 mm	(17,1"×3,5"×7,5")

### 1.7. Vægt

REMS Tiger ANC	3,0 kg (6,6 lb)
REMS Tiger ANC VE	3,0 kg (6,6 lb)
REMS Tiger ANC SR	3,1 kg (6,8 lb)
REMS Tiger ANC pneumatic	3,8 kg (8,4 lb)
REMS Panther ANC VE	2,4 kg (5,3 lb)
REMS Cat ANC VE	3,0 kg (6,6 lb)
REMS Akku-Cat ANC VE (med batteri)	3,5 kg (7,7 lb)
REMS High-Power-batteri 18 V	1,0 kg (2,2 lb)
REMS aflastningsbøjle indtil 2"	1,0 kg (2,2 lb)
REMS aflastningsbøjle 2½–4"	1,7 kg (3,7 lb)

### 1.8. Støjinformation

Lydtryksniveau alle REMS bajonetsave	96 dB(A)
Lydeffektniveau alle REMS bajonetsave	107 dB(A)
Usikkerhed K = 3 dB	

### 1.9. Vibrationer

Anslået effektiv værdi af accelerationen:

alle REMS bajonetsave			
Savning af spånplade	18,3 m/s <sup>2</sup>	K = 3,3 m/s <sup>2</sup>	
Savning af træbjælker	28,3 m/s <sup>2</sup>	K = 2,4 m/s <sup>2</sup>	

Den angivne emissionsværdi er målt iht. en normeret afprøvningsmetode, som kan anvendes til sammenligning med andre apparater. Den angivne emissionsværdi kan også anvendes til en indledende vurdering af den påvirkning, som brugeren udsættes for.

**Bemærk:** Emissionsværdien kan afvige fra angivne værdi, når apparatet benyttes – alt efter den måde, hvorpå apparatet anvendes, og om det blot er tændt, men kører uden belastning! Afhængigt af hvordan apparatet benyttes (den påvirkning, som brugeren udsættes for) kan det være påkrævet at fastlægge sikkerhedsforanstaltninger til beskyttelse af brugeren.

## 2. Ibrugtagning

### 2.1. Tilslutning til strømmettet

Vær opmærksom på netspændingen! Før tilslutning af maskine – henholdsvis ladeapparat – kontroller om den spænding, der er angivet på typepladen svarer til netspændingen. På byggeplads, i våde omgivelser eller ved lignende omstændigheder – sikres den elektriske maskine på nettet over et 30 mA-fejlstrømrelæ (FI-relæ).

Det batteri, der leveres sammen med REMS Akku-Cat ANC VE er ikke opladet. Det samme gælder reservebatterier. Batteriet lades op, før det tages i brug første gang. Brug altid kun en REMS hurtiglader (571560) til opladning. Batterierne opnår først den fulde kapacitet efter flere opladninger. Li-Ion batterier skal regelmæssigt efteroplades for at undgå en dybafledning af batterierne. Ved dybafledning bliver batteriet beskadiget. Ikke-genopladelige batterier må ikke oplades.

**BEMÆRK** Batteriet skal altid indsættes lodret i hhv. drivmaskinen eller hurtigladeren. Hvis det indsættes skråt, beskadiger det kontakterne, og det kan medføre kortslutning, hvilket beskadiger batteriet.

#### Hurtiglader Li-Ion/Ni-Cd (art.-nr. 571560)

Hvis netstikket er tilsluttet, viser den venstre kontrollampe konstant grønt lys. Hvis batteriet er sat ind i hurtigladeren, viser en grøn blinkende kontrollampe, at batteriet oplades. Når denne kontrollampe viser konstant grønt lys, er batteriet opladet. Hvis en kontrollampe blinker rødt, er batteriet defekt. Viser en kontrollampe konstant rødt lys, ligger hurtigladerens og/eller akkuens temperatur uden for det tilladte arbejdsområde på +5°C til +40°C.

**BEMÆRK** Hurtigladerne egner sig ikke til udendørs brug.

### 2.2. Savning med aflastningsbøjle (vinkelret)

Forbindelsesbolten (3) i aflastningsbøjlen (2) skubbes ind i saven fra siden, så aflastningsbøjleens afgrænsningsstift løber i savens længdeslids.

**⚠ FORSIGTIG** Det er absolut nødvendigt at bruge aflastningsbøjlen fra REMS, hvis man vil opnå **retvinklede** savsnit, for det er ikke muligt at bringe eller føre saven fuldstændig vinkelret i fri hånd.

### 2.3. Savning i fri hånd

Savene kan benyttes uden rørholder (2). De skal under savning trykkes kraftigt mod materialet, så at støtteskoen (6) hele tiden ligger an mod det materiale, som skal overskæres.

### 2.4. Valg af egnet savblad

Anvend i egen interesse kun REMS kvalitetssavblade til alle REMS bajonetsave – ellers bortfalder al garanti.

For at opnå et **vinkelret snit** (fx. på et rør), skal alle REMS Tiger bajonetsave ubetinget påmonteres den kraftoverførende rørholder (se 2.2.) og det gule **spezielsavblad** hhv. 2" eller 4". REMS **spezielsavblade** har dobbeltflig, er ekstra tykke, bukke- og vriddningsstabile. Normale savblade med blot en flig er ikke egnede til at optage det høje tryk når der saves med påmonteret rørholder. De saver skævt og brækker ved indspændingsstedet.

Derudover bør REMS universalsavblad (561003 ... 561006) anvendes, især til REMS Panther ANC VE, REMS Cat ANC VE og REMS Akku-Cat ANC VE. Til

helt specielle opgaver kan der fås andre REMS savblade, der er forskellige i form, længde og fortanding. Hvis der bruges uegnede savblade, fører det let til, at der kommer brud på savbladet, savbladet bliver sløvt alt for hurtigt, og snittet bliver urent eller unøjagtigt. Ved savning i seje materialer fx rustfrie rør og hårde støbejernsrør anvendes REMS Tiger ANC SR sammen med REMS universalsavbladene 561003 ... 561006.

**BEMÆRK** Af sikkerhedsgrunde og for at beskytte gearet mod slid skal der være støvudsugning, når der saves materialer, der er stærkt støvfremkaldende, f.eks. gips og gasbeton.

### 2.5. Montering af savbladet

Når savbladet skal monteres, må saven ikke sættes på ledningstylen, da ledningen så bliver beskadiget! Unbraco-skruen (9) på trykstykket til savbladet (4) løsnes, indtil savbladet kan føres ind over styrestiften. REMS specialsavblad ligger mellem de to ben på det U-formede trykstykke til savbladet (figur 2). REMS savblade skal ligge inden for indsnittet på bunden af trykstykket til savbladet (figur 3). Trykstykket til savbladet trækkes fast til med unbraco-skruen (9), da styrestiften ellers beskadiges eller bliver revet af. Det er ikke styrestiftens opgave at holde savbladet. Det holdes kun fast ved at der klemmes med unbraco-skruen (9). Styrestiften rives af, hvis unbraco-skruen (9) ikke mere kan trækkes fast til, fordi dens indvendige sekskant eller unbracønøglen er slidt. Derfor skal en slidt unbraco-skruer (9) eller en slidt unbracønøgle udskiftes i tide.

### 3. Drift

**REMS Tiger ANC:** Tændes og slukkes med vippekontakten (7).

**REMS Tiger ANC VE, REMS Panther ANC VE, REMS Cat ANC VE og REMS Akku-Cat ANC VE:** Variabel hastighed ved variabelt tryk på kontakt (10).

**REMS Tiger ANC SR:** Indstil den ønskede hastighed på indstillehjul (12). Start/Stop ved aktivering af kontakt (7).

**REMS Tiger ANC pneumatic:** Den af Arbejdstilsynet afprøvede tændingsblokering overvindes ved at starthåndtaget (11) først trækkes til siden og så trykkes ned.

#### 3.1. Arbejdsforløb ved savning med aflastningsbøjle

Aflastningsbøjlen monteres som beskrevet under 2.2. Saven med aflastningsbøjlen lægges til røret, så spændespindlet (1) står lodret. Spændespindlet trækkes til. Vippekontakten (7 hhv. 10) trykkes, samtidig med at der tages fat om motorgrebet, starthåndtaget (11) aktiveres og saven trækkes op, indtil røret el. profilen er savet igennem. En mere præcis start på savningen, især ved store diametre (f.eks. 4"), kan opnås ved at maskinen først startes, når savbladet er lagt til røret. Sørg for, at aflastningsbøjleprisme altid holdes fri for spåner, da det retvinklede snit ellers bliver unøjagtigt. Der vælges jævnt fremadtryk, for at opnå optimal savehastighed og for at skåne savbladet. Stærkt tryk øger ikke savehastigheden!

#### 3.2. Arbejdsforløb ved savning i fri hånd

Til lige snit eller kurvesnit lægges beskyttelsesskoen (6) trykkes kraftigt mod materialet, så at støtteskoen (6) hele tiden ligger an mod det materiale, som skal overskæres, hvorefter der tændes for maskinen. Brug kun skarpe og fejlfri savblade. Fremadtrykket skal være regelmæssigt; så mindskes risikoen for ulykker, og maskine og savblad skånes. Tilslutningsledningen holdes altid bagud og væk fra maskinen. Stadigvæk trykkes kraftigt mod det materiale, som skal overskæres.

**Dypsavning ned i en flade:** Hvis materialet ikke er for hårdt, f.eks. træ el. lette byggematerialer til vægge, kan savbladet forsigtigt føres ind i materialet, mens der saves (figur 4). Det gøres ved først at sætte den slukkede sav på snitstedet med underkanten af beskyttelsesskoen og spidsen af savbladet. Der tændes for saven og savbladet føres ind i materialet, men der saves forsigtigt. Ved hårdt materiale, f.eks. metal, laves en forboring i en størrelse svarende til savbladet.

Det er vigtigt, at beskyttelsesskoen (6) hele tiden presses hårdt ind mod det materiale, der skal saves. Så får man et regelmæssigt saveforløb med få vibrationer.

**FARE** Hold altid kun el-værktøjet ved de isolerede greb ("A"), når du udfører arbejder, hvor det anvendte værktøj kan ramme skjulte strømledninger eller sit eget netkabel. Kontakten med en spændingsførende ledning kan også sætte metalredskaber under spænding og føre til elektrisk stød.

#### 3.3. Smøremiddel

Der må under ingen omstændigheder anvendes smøremidler. Det ville forhindre, at spånerne kastes ud af saveslidsen og derved forkorte savbladets standtid.

#### 3.4. Rustfrie stålør, hårde støbejernsrør

Ved savning i seje rustfrie stålør og i hårde støbejernsrør anvendes REMS Tiger ANC SR sammen med REMS universalsavblade 561003...561006. Ved vinkelret savning er det absolut nødvendigt at anvende aflastningsbøjlen (se 2.2.). Hvis der udelukkende saves rustfri stålør, skal der køles og smøres med REMS Spezial eller REMS Sanitol.

## 4. Vedligeholdelse

**ADVARSEL** Før vedligeholdelsesarbejder tages stikket ud eller batteriet tages fra!

#### 4.1. Pasning

REMS bajonetsave er vedligeholdelsesfrie. Gearet løber i en permanent fedtfyldning og skal derfor ikke smøres.

#### 4.2. Inspektion/repairation

**ADVARSEL** Netstikket trækkes ud før istandsættelses- eller reparationsopgaver, eller batteriet tages fra! Disse arbejder må kun gennemføres af kvalificeret fagpersonale.

REMS bajonetsave med universalmotor har kulbørster. Disse slides og skal derfor fra tid til anden afprøves henholdsvis udskiftes af et autoriseret REMS servicecenter. Se også pkt. 6 „uregelmæssigheder i driften“.

## 5. Tilslutning

På REMS Akku-Cat VE skal man være opmærksom på, at pluspolen på motoren (plastsoklen på tilslutningsfanen med næse) skal tilsluttes med rød ledning til kontaktklemme 1, og at drejerekningsarmen på kontakten er svinget tilbage (til kølelegemets fastgørelsesflade).

## 6. Uregelmæssigheder i driften

**6.1. Fejl:** Bajonetsave står stille under savningen.  
Overbelastningsrelæet udløses (REMS Tiger ANC).

**Årsag:**

- For stort fremadtryk.
- Sløvt savblad.
- Uegnet savblad (se 2.4.).
- Slidte kulbørster.
- For lavt driftstryk (REMS Tiger ANC pneumatic).
- Batteriet er tomt (REMS Akku-Cat ANC VE).

**6.2. Fejl:** Ved savning af rør med aflastningsbøjle liver snittet ikke vinkelret.

**Årsag:**

- Uegnet savblad (se 2.4.).
- Savbladet er sløvt.
- Aflastningsbøjleprisme er tilsmudset (spåner!).

**6.3. Fejl:** Bajonetsave går ikke i gang.

**Årsag:**

- Overbelastningsrelæet er udløst (REMS Tiger ANC).
- Tilslutningsledningen er defekt.
- Batteriet er tomt (REMS Akku-Cat ANC VE).
- Maskinen er defekt.

**6.4. Fejl:** Styrestiften rives af, savbladet kan ikke klemmes tilstrækkelig fast.

**Årsag:**

- Unbraco-skruen (9) er slidt, unbracønøglen er slidt (se 2.5).

## 7. Producentens garanti

Garantiperioden er på 12 måneder fra udleveringen af det nye produkt til den første bruger, dog højst 24 måneder efter udleveringen til forhandleren. Tidspunktet for overdragelsen skal dokumenteres ved at indsende de originale købsdokumenter, som skal indeholde angivelser om købsdatoen og produktbetegnelsen. Alle funktionsfejl, som opstår i løbet af garantiperioden, og som påvisligt skyldes fremstillings- eller materialefejl, udbedres gratis. Ved udbedringen af manglen bliver garantiperioden for produktet hverken forlænget eller fornyet. Skader, som skyldes naturlig slidage, ukorrekt behandling eller misbrug, manglende overholdelse af driftsforskrifterne, uegnede driftsmidler, for stor belastning, brug i modstrid med formålet, egne indgreb eller indgreb af andre eller andre grunde, som REMS ikke skal indestå for, er udelukket fra garantien.

Garantiydelse må kun udføres af et autoriseret REMS kundeserviceværksted. Reklamationer vil kun blive anerkendt, hvis produktet indsendes til et autoriseret REMS kundeserviceværksted uden forudgående indgreb i ikke splittet tilstand. Udskiftede produkter og dele overgår til REMS' eje.

Brugeren skal betale fragtomkostningerne til og fra værkstedet.

Brugerens lovfæstede rettigheder, især hans reklameringskrav over for forhandleren, berøres ikke heraf.

## 8. Reservedelsliste

Reservedelsliste: se [www.rems.de](http://www.rems.de) → Downloads → Reservedelstegninger.

# Køb det rigtige savblad med det samme.

Spar mange penge og problemer. Sådan træffes det rigtige valg.

## REMS specialsavblad 2"/4"

Specielt udviklet til REMS Tiger ANC. Ubetinget påkrævet til vinkelret overskæring og til hurtig nedskæring af stålør i forbindelse med den kraftoverførende rørholder. Dette medvirker til en 5x kraftoverførende vægtstangsvirkning. Almindelige savblade med kun en flig er ikke anvendelige, da de brækker ved indspændingsstedet. Benyt derfor altid det ekstra tykke REMS specialsavblad, som er bukke- og vridningsstabil. Særligt bredde, dobbeltsidede indspændingsflader sikrer nøjagtig fastgørelse og høj stabilitet. Grov, bølglet fortanding sikrer hurtige snit. Mange gange højere standtid.



## REMS universalsavblad 100/150/200/300

Til savning i frihånd og til savning med den kraftoverførende rørholder. Kun 1 universalsavblad til alle savearbejder i stedet for mange forskellige. Sejelastisk materiale, højflexibelt også til savning langs mur. Særligt bredde, dobbeltsidede indspændingsflader sikrer nøjagtig fastgørelse og høj stabilitet. Savblade med dobbelt flig og med særligt bredde indspændingsflader sikrer nøjagtig fastgørelse og høj stabilitet. Savblade med blot en flig er ikke egnede til af optage det høje tryk når der saves med påmonteret rørholder – de brækker ved indspændingsstedet. Vekslede fortanding (Combo-fortanding) og særdeles god hærkning af fortandingen. Derved opnås en fremragende saveydelse og en særdeles høj standtid. Også til seje materialer, fx rustfrie stålør, hårde støbejernsrør osv., og til savning i træ med søm i, paletter.

### 1. Til REMS Tiger ANC, REMS Tiger ANC VE, REMS Tiger ANC SR, REMS Tiger ANC pneumatic og andre fabrikater.

#### REMS specialsavblad (gult)

til vinkelret savning og til hurtig demontage med kraftoverførende rørholder monteret.



		Længde mm	Tandfordeling mm	Materiale	Farve	Art.nr. (pakke m. 5)
	<b>REMS specialsavblad 2"</b> til stålør indtil 2"	140	2,5	HSS-Bi	gult	561007
	<b>REMS specialsavblad 2"</b> til stålør indtil 2"	140	3,2	HSS-Bi	gult	561001
	<b>REMS specialsavblad 4"</b> til stålør indtil 4"	200	3,2	HSS-Bi	gult	561002

Til seje materialer, fx rustfrie stålør, hårde støbejernsrør anvendes REMS Tiger ANC SR bajonetsaven med elektronisk hastighedsregulering sammen med de mere fintandede REMS universalsavblade i stedet for REMS specialsavbladene (de gule).

### 2. Til alle REMS bajonetsave og andre fabrikater.

#### REMS universalsavblad (rødt)

til frihåndssavning og til savning med den kraftoverførende rørholder påmonteret.

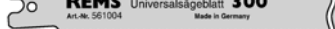
	<b>REMS universalsavblad 100</b>	100	1,8/2,5	HSS-Bi	rødt	561006
	<b>REMS universalsavblad 150</b>	150	1,8/2,5	HSS-Bi	rødt	561005
	<b>REMS universalsavblad 200</b>	200	1,8/2,5	HSS-Bi	rødt	561003
	<b>REMS universalsavblad 300</b>	300	1,8/2,5	HSS-Bi	rødt	561004

Også til træ med søm i, paller. Til seje materialer, fx rustfrie stålør, hårde støbejernsrør anbefales lavere hastighed, fx ved brug af REMS Tiger ANC SR bajonetsaven med elektronisk hastighedsregulering.

### 3. Til alle REMS bajonetsave og andre fabrikater.

#### REMS savblade – til savning i fri hånd med forskellige formål.

	<b>REMS savblad</b> Metaller 3 mm og tykkere	100 150 200	1,8 1,8 1,8	HSS-Bi HSS-Bi HSS-Bi	rødt rødt rødt	561101 561103 561102
	<b>REMS savblad</b> Metaller 1–3 mm	150	1,4	HSS-Bi	rødt	561104
	<b>REMS savblad</b> Metaller 1–3 mm (kurveblad)	90	1,4	HSS-Bi	rødt	561107
	<b>REMS savblad</b> Metaller 4 mm og tykkere, træ med søm i, paletter	150	2,5	HSS-Bi	sort	561110
	<b>REMS savblad</b> Alle slags træ	300	4	WS	sort	561111
	<b>REMS savblad</b> Gipsplader, gasbeton osv.	150	5	WS	hvidt	561115

## Alkuperäiskäyttöohjeen käännös

### Kuvat 1–3

1 Kiinnityskara jossa T-kahva	8 Ylikuormitusuoja
2 Ohjauspidin	9 Kiristysruuvi
3 Laakeripultti	10 Portaaton kytkin
4 Sahanterän puristuskappale	11 Vipu
5 Sahanterä	12 Säätöpyörä
6 Tukikenkä	"A" Eristetty kahvapinta
7 Käyttökytkin	

## Yleiset turvallisuusohjeet

**VAROITUS** Kaikki ohjeet on luettava. Seuraavassa annettujen ohjeiden noudattamatta jättäminen voi aiheuttaa sähköiskun, tulipalon ja/tai vaarallisia loukkaantumisia. Käsitteellä „sähkölaite“ tarkoitetaan verkkokäyttöisiä sähkötyökaluja (joissa on verkkojohto), akkukäyttöisiä sähkötyökaluja (ilman verkkojohtoa), koneita ja sähkölaitteita. Käytä sähkölaitetta vain käyttötarkoituksen mukaisesti ja noudata sen käytössä yleisiä turvallisuutta ja tapaturmantorjuntaa koskevia määräyksiä.

SÄILYÄ KAIKKI TURVA- JA MUUT OHJEET TULEVAISUUTTA VARTEN.

### A) Työpaikka

- Pidä työskentelyalueesi aina puhtaana ja järjestyksessä.** Epäjärjestys ja valaisemattomat työskentelyalueet voivat aiheuttaa tapaturmia.
- Älä käytä sähkölaitetta räjähdysvaarallisessa ympäristössä, jossa on syttyviä nesteitä, kaasuja tai pölyjä.** Sähkölaitteista tulee kipinöitä, jotka voivat sytyttää pölyn tai höyryä palamaan.
- Sähkölaitteen käytön aikana lähellä ei saa olla lapsia tai muita henkilöitä.** Saatat menettää laitteen hallinnan, jos huomiosi kääntyy toisaalle.

### B) Sähköturvallisuus

- Sähkölaitteen pistokkeen on sovittava pistorasiaan. Pistoketta ei saa muuttaa millään tavalla. Älä käytä suojamaadoitettujen sähkölaitteiden kanssa sovitustiimiä.** Alkuperäiset pistokkeet ja sopivat pistorasiat vähentävät sähköiskun vaaraa. Jos sähkölaite on varustettu suojamaajohtimella, sen saa liittää ainoastaan suojakosketuksella varustettuihin pistorasioihin. Käytä sähkölaitetta verkon kautta rakennustyömailla, kosteassa ympäristössä, ulkona tai muissa samantapaisissa paikoissa ainoastaan 30 mA:n vikavirtasuojakytkimen kautta.
- Vältä koskemasta maadoitettuihin pintoihin (esim. putket, lämpöpatterit, sähköuunit ja jääkaapit).** Maadoitettujen pintojen koskettaminen lisää sähköiskun vaaraa.
- Älä altista laitetta sateelle tai märkyydelle.** Veden pääseminen sähkölaitteen sisälle lisää sähköiskun vaaraa.
- Älä käytä kaapelia kantaaksesi laitetta, ripustaaksesi sen tai vetääksesi sen pistokkeen pistorasiasta. Pidä kaapeli loitolla kuumuudesta, öljystä, terävistä reunoista tai laitteen liikkuvista osista.** Viallinen tai sotkeentunut kaapeli lisää sähköiskun vaaraa.
- Jos käytät sähkölaitetta ulkona, käytä ainoastaan jatkojohtoa, jonka käyttö on sallittua ulkona.** Ulkokäyttöön soveltuvan jatkojohdon käyttö vähentää sähköiskun vaaraa.

### C) Henkilöiden turvallisuus

- Näitä laitteita ei ole tarkoitettu henkilöiden (mukaan lukien lapset) käytettäväksi, joiden fyysiset, aistimus- tai henkiset kyvyt ovat heikentyneet tai joilta puuttuu kokemusta ja tietämystä, paitsi siinä tapauksessa, että heidän turvallisuudestaan vastuussa oleva henkilö on opastanut heitä laitteen käytössä tai valvoo sitä. Lapsia on valvottava, jotta varmistettaisiin se, etteivät he leiki laitteella.
- Ole tarkkaavainen, keskity työskentelyysi ja käytä sähkölaitetta aina järkevasti.** Älä käytä sähkölaitetta ollessasi väsynyt tai huumeiden, alkoholin tai lääkkeiden vaikutuksen alaisena. Tarkkaavaisuuden herpaantuminen vaikkakin vain hetkeksi laitteen käytön aikana voi aiheuttaa vakavia loukkaantumisia.
  - Käytä henkilönsuojaimia ja aina suojalaseja.** Henkilönsuojainten käyttö (esim. pölynaamari, liukumattomat turvakengät, suojakypärä tai kuulonsuojain) vähentää loukkaantumisvaaraa.
  - Vältä tahatonta käyttöönottoa. Varmista, että kytkin on pois päältä, ennen kuin pistät pistokkeen pistorasiaan.** Tapaturmat ovat mahdollisia, jos someasi kytkimellä sähkölaitetta kantaessasi tai jos liität laitteen sähköverkkoon sen kytkimen ollessa kytkettynä päälle. Älä ohita koskaan käyttökytkintä.
  - Poista asetustyökalut tai ruuviavaimet, ennen kuin kytket sähkölaitteen päälle.** Laitteen pyöriivään osaan jäänyt työkalu tai avain voi aiheuttaa loukkaantumisia. Älä koske koskaan liikkuviin (pyöriiviin) osiin.
  - Älä yliarvioi itseäsi. Seiso aina tukevasti ja säilytä aina tasapainosi.** Näin pystyt hallitsemaan laitetta yllättävissä tilanteissa paremmin.
  - Pidä sopivia vaatteita. Älä käytä väljiä vaatteita tai koruja. Pidä hiukset, vaatteet ja käsineet loitolla liikkuvista osista.** Väljät vaatteet, korut tai pitkät hiukset voivat jäädä kiinni liikkuviin osiin.
  - Jos pölynimu- ja pölynkeräyslaitteiden asennus on mahdollista, varmista, että ne on liitetty ja että niitä käytetään oikein.** Näiden laitteiden käyttö vähentää pölyn aiheuttamia vaaroja.
  - Luovuta sähkölaite ainoastaan sen käyttöön perehdytettyjen henkilöiden käyttöön.** Nuoret saavat käyttää sähkölaitetta vasta 16 vuotta täytettyään, jos sähkölaitteen käyttö on tarpeen heidän ammattikoulutustavoitteensa saavuttamiseksi ja jos heitä valvomassa on asiantunteva henkilö.

### D) Sähkölaitteiden huolellinen käsittely ja käyttö

- Älä ylikuormita sähkölaitetta. Käytä työskentelyssä tarkoitukseen sopivaa sähkölaitetta.** Sopivien sähkölaitteiden käyttö mahdollistaa paremman ja turvallisemman työskentelyn annetulla tehoalueella.
- Älä käytä sähkölaitetta, jonka kytkin on viallinen.** Jos sähkölaitteen kytkeminen päälle tai pois päältä ei ole mahdollista, laite on vaarallinen ja se on korjattava.
- Irrota pistoke pistorasiasta, ennen kuin säädät laitteen, vaihdat lisävarusteita tai pistät laitteen syrjään.** Nämä varotoimenpiteet estävät laitteen tahattoman käynnistymisen.
- Säilytä käyttämättömänä olevia sähkölaitteita lasten ulottumattomissa. Älä anna sähkölaitetta henkilöiden käyttöön, jotka eivät ole tutustuneet laitteen käyttöön tai eivät ole lukeneet näitä ohjeita.** Sähkölaitteet ovat vaarallisia, jos kokemattomat henkilöt käyttävät niitä.
- Hoida sähkölaitetta huolellisesti. Tarkista, että laitteen liikkuvat osat toimivat moitteettomasti eivätkä juutu kiinni. Tarkista myös, ettei laitteessa ole rikkoutuneita tai viallisia osia, jotka voivat heikentää sähkölaitteen toimintaa. Anna vialliset osat ammattitaitoisen henkilökunnan ai valtuutetun REMS-sopimuskorjaamon korjattavaksi, ennen kuin käytät laitetta uudelleen.** Monet tapaturmat johtuvat huonosti huolletuista sähkötyökaluista.
- Pidä leikkuutyökalut terävinä ja puhtaina.** Huolellisesti hoidetut leikkuutyökalut, joissa on terävät leikkuureunat, jumittuvat vähemmän ja ovat helpommin ohjattavia.
- Varmista työstökappale.** Käytä työstökappaleen kiinnittämiseen kiinnitysliitteitä tai ruvipenkkiä. Näin se pysyy varmemmin paikoillaan kuin käsin pideltynä ja molemmat kätesi jäävät vapaiksi sähkölaitteen käyttöä varten.
- Käytä sähkölaitteita, lisävarusteita, vaihtotyökaluja jne. näiden ohjeiden mukaisesti sekä laitetyypille määrättyllä tavalla. Ota huomioon työskentelyolosuhteet ja suoritettava työ.** Sähkölaitteiden käyttö muuhun kuin niiden käyttötarkoitukseen voi johtaa vaarallisiin tilanteisiin. Kaikki sähkölaitteen omavaltaiset muutokset ovat turvallisuussyistä kiellettyjä.

### E) Akkukäyttöisten laitteiden huolellinen käsittely ja käyttö

- Varmista, että sähkölaite on kytketty pois päältä, ennen kuin laitat akun paikoilleen.** Akun laittaminen päällekytkettyyn sähkölaitteeseen voi aiheuttaa tapaturmia.
- Lataa akut ainoastaan valmistajan suosittelemissa latureissa.** Jos laturiin laitetaan muita kuin siihen sopivia akkuja, on olemassa tulipalon vaara.
- Käytä sähkölaitteissa ainoastaan niihin tarkoitettuja akkuja.** Muunlaisten akkujen käyttö voi aiheuttaa loukkaantumisia ja tulipalon vaaran.
- Pidä käyttämätön akku loitolla klemmareista, kolikoista, avaimista, nauoista, ruuveista tai muista pienistä metalliesineistä, jotka voivat aiheuttaa koskettimien ohituksen.** Akun koskettimien välinen oikosulku voi aiheuttaa palamisen tai tulipalon.
- Väärässä käytössä akusta voi valua ulos nestettä. Vältä koskettamasta sitä. Jos kosketat nestettä vahingossa, huuhtelee iho vedellä. Jos nestettä pääsee silmiin, mene lisäksi lääkäriin.** Akkunesteet voivat ärsyttää ihoa tai aiheuttaa palovammoja.
- Akkua/laturia ei saa käyttää, jos akun/laturin tai ympäristön lämpötila on  $\leq 5^{\circ}\text{C}/40^{\circ}\text{F}$  tai  $\geq 40^{\circ}\text{C}/105^{\circ}\text{F}$ .**
- Älä hävitä viallisia akkuja tavallisen kotilousjätteen mukana vaan toimita ne valtuutetun REMS-sopimuskorjaamon tai jonkin hyväksytyyn jätehuolto- liikkeen hävitettäväksi.**

### F) Huolto

- Anna laite ainoastaan ammattipätevyden omaavan henkilökunnan korjattavaksi.** Vialliset osat saa vaihtaa ainoastaan valmistajan alkuperäisiin varaosiin. Näin voidaan taata laitteen turvallisuus.
- Noudata huoltomääräyksiä ja työkalun vaihtoa koskevia ohjeita.**
- Tarkista sähkölaitteen liitäntäjohto säännöllisesti. Vaihdata viallinen johto uuteen ammattitaitoisella henkilökunnalla tai valtuutetulla REMS-sopimuskorjaamolla.** Tarkista jatkojohto säännöllisesti ja vaihda viallinen jatkojohto uuteen.

## **VAROITUS** Erityiset turvallisuusohjeet

- Käytä henkilönsuojaimia (esim. suojalaseja, kuulonsuojaimia, pölyltä suojaavaa naamaria).
- Huomio! Sahauslastut sinkoavat sivulle ja eteenpäin. Pyydä muita henkilöitä pysyttelemään kaukana.
- Vältä sahan ja sahanterän ylikuormitusta. Älä käytä liian suurta syöttöpainetta.
- Käytä pölyttävissä töissä pölyltä suojaavaa naamaria. Noudata tapaturmantorjuntaohjeita.
- Ni-Cd- tai Li-Ion-akut eivät ole vaihdettavissa käyttökoneessa.

### **VAARA** Sähköisku!

- Pidä sähkötyökalusta kiinni sen eristetyistä kahvipinnoista ("A") suorittaessasi töitä, joissa käytetty työkalu voi osua piilossa oleviin sähköjohtoihin tai omaan verkkokaapeliin. Kosketus jännitteeseen johtoon voi samoin tehdä metalliset laitteet jännitteiseksi ja aiheuttaa sähköiskun.
- Jos työskentely tapahtuu kosteassa ympäristössä, on turvallisuussyistä ja vaihteiston kulumisen estämiseksi suositeltavaa huolehtia pölyn poistamisesta.

## 1. Tekniset tiedot

### 1.1. Tuotenumerot

REMS Tiger ANC käyttökone	560000
REMS Tiger ANC VE käyttökone	560008
REMS Tiger ANC SR käyttökone	560001
REMS Tiger ANC pneumatic käyttökone	560002
REMS Panther ANC VE käyttökone	560005
REMS Cat ANC VE käyttökone	560004
REMS Akku-Cat ANC VE käyttökone Li-Ion	560009
REMS High-Power-Akku Li-Ion 18 V	565215
Pikalaturi Li-Ion/Ni-Cd 230 V, 50–60 Hz, 65 W	571560

### 1.2. Työalue

**Suorakulmainen sahaus**  
**REMS Tiger ANC, REMS Tiger ANC VE, REMS Tiger ANC SR,**  
**REMS Tiger ANC pneumatic**

Ohjauspitimellä 563000 ja  
 REMS erikoissahanterällä 561001  
 Putket (myös muovipäällystetyt) enint. 2"  
 Metallit, puu, kipsi, jne. 3 mm ja paksummat

Ohjauspitimellä 563100 ja  
 REMS erikoissahanterällä 561002  
 Putket (myös muovipäällystetyt) enint. 4"  
 Metallit, puu, kipsi, jne. 3 mm ja paksummat

REMS Tiger ANC SR, jossa ohjauspidin  
 ja REMS-yleisterä  
 Ruostumattomat teräsputket enint. 2" tai 4"  
 Metallit, puu, muovi 1,5 mm ja paksummat

**Käsinohjattu sahaus**  
**kaikki REMS-puukkosahat**

REMS yleissahanterä ja  
 REMS sahanterät (katso 2.4.)  
 Teräsputket ja muut  $\varnothing \leq 6"$ , 160 mm  
 muut metalliprofiilit,  
 nauvoja sisältävät puut,  
 kuormalavat  $\leq 250$  mm

### 1.3. Iskuluvut (tyhjäkäynti)

REMS Tiger ANC	2200 1/min
REMS Tiger ANC VE (portaattomasti säädettävä)	0 ... 2200 1/min
REMS Tiger ANC SR (portaattomasti säädettävä)	700 ... 2200 1/min
REMS Tiger ANC 48 V	1300 1/min
REMS Tiger ANC pneumatic	1800 1/min
REMS Panther ANC VE (portaattomasti säädettävä)	0 ... 2200 1/min
REMS Cat ANC VE (portaattomasti säädettävä)	0 ... 2200 1/min
REMS Akku-Cat ANC VE (portaattomasti säädettävä)	0 ... 1700 1/min

### 1.4. Sähkö tiedot

REMS Tiger ANC, REMS Tiger ANC VE, REMS Cat ANC VE	230 V; 50–60 Hz; 1050 W; 5 A tai 110 V; 50–60 Hz; 1050 W; 10 A tai 48 V; 750 W; 16,5 A suojaeristetty (73/23/EWG) häiriövaimennettu (89/336/EWG)
REMS Tiger ANC SR	230 V; 50–60 Hz; 1400 W; 6,4 A tai 110 V; 50–60 Hz; 1400 W; 12,8 A suojaeristetty (73/23/EWG) häiriövaimennettu (89/336/EWG)
REMS Panther ANC VE	230 V; 50–60 Hz; 500 W; 2,3 A tai 110 V; 50–60 Hz; 500 W; 4,6 A suojaeristetty (73/23/EWG) häiriövaimennettu (89/336/EWG)
REMS Akku-Cat ANC VE	18 V=; 2,0 Ah; 30 A
Pikalaturi	Input 230 V~; 50–60 Hz; 65 W
Li-Ion/Ni-Cd (1 h)	Output 12–18 V=

### 1.5. Paineilmaliitäntä

REMS Tiger ANC pneumatic	
Tarvittava käyttöpaine	6 bar (85 psi)
Ilmankulutus tyhjäkäynnillä	1,6 m <sup>3</sup> /min (56 cf/min)
Ilmankulutus täyskuormitettuna	1,3 m <sup>3</sup> /min (46 cf/min)
Letkun läpimitta	12–13 mm (1/2")
Voitelun säätö	6–7 tippaa/min

### 1.6. Mitat

REMS Tiger ANC	455×80× 90 mm	(17,9"×3,2"×3,5")
REMS Tiger ANC VE	435×80×135 mm	(17,1"×3,2"×5,3")
REMS Tiger ANC SR	490×80× 90 mm	(19,3"×3,2"×3,5")
REMS Tiger ANC pneumatic	445×80× 90 mm	(17,5"×3,2"×3,5")
REMS Panther ANC VE	320×80×110 mm	(12,6"×3,2"×4,3")
REMS Cat ANC VE	435×80×135 mm	(17,1"×3,2"×5,3")
REMS Akku-Cat ANC VE	435×90×190 mm	(17,1"×3,5"×7,5")

### 1.7. Painot

REMS Tiger ANC	3,0 kg (6,6 lb)
REMS Tiger ANC VE	3,0 kg (6,6 lb)
REMS Tiger ANC SR	3,1 kg (6,8 lb)
REMS Tiger ANC pneumatic	3,8 kg (8,4 lb)
REMS Panther ANC VE	2,4 kg (5,3 lb)
REMS Cat ANC VE	3,0 kg (6,6 lb)
REMS Akku-Cat ANC VE (akulla)	3,5 kg (7,7 lb)
REMS High-Power-Akku 18 V	1,0 kg (2,2 lb)
REMS ohjauspidin enint. 2"	1,0 kg (2,2 lb)
REMS ohjauspidin 2½–4"	1,7 kg (3,7 lb)

### 1.8. Melutiedot

Äänen painetaso	
kaikki REMS-puukkosahat	96 dB(A)
Äänitehotaso	
kaikki REMS-puukkosahat	107 dB(A)
Mittausepävarmuus K = 3 dB	

### 1.9. Tärinä

Kiihdytyksen painotettu tehoarvo:

kaikki REMS-puukkosahat	
Lastulevyn sahaus	18.3 m/s <sup>2</sup> K = 3.3 m/s <sup>2</sup>
Puupalkkien sahaus	28.3 m/s <sup>2</sup> K = 2.4 m/s <sup>2</sup>

Ilmoitettu tärinän päästöarvo on mitattu normienmukaisen testausmenetelmän mukaan ja se on verrattavissa johonkin toiseen laitteeseen. Ilmoitettua tärinän päästöarvoa voidaan käyttää myös alustavaan keskeytyksen arviointiin.

**Huomio:** Laitteen todellisessa käytössä voi tärinän päästöarvo laitteen käytötavasta riippuen poiketa ilmoitetusta arvosta. Todellisista käyttöoloista (ajoitainen käyttö) riippuen voi olla tarpeellista määritellä turvatoimenpiteet laitetta käyttävän henkilön suojaamiseksi.

## 2. Käyttöön otto

### 2.1. Sähköliitäntä

Huomioi verkkojännite! Tarkista ennen käyttökoneen tai pikalaturin kytkemistä, että tehokivessä ilmoitettu jännite vastaa verkkojännitettä. Käytä sähkölaitetta rakennustyömailla, kosteassa ympäristössä tai näihin verrattavissa olevissa olosuhteissa sähköverkon kautta vain 30 mA:n vikavirtasuojalaitteella (suojakytin).

REMS Akku-Catin ANC VE mukana toimitettava akku samoin kuin vara-akut ovat lataamattomia. Lataa akku ennen ensimmäistä käyttöä. Käytä lataukseen vain REMS pikalaturia (571560). Akut saavuttavat täyden varauskykyä vasta useamman latauksen jälkeen. Li-Ion-akut on ladattava uudelleen säännöllisesti, jotta vältettäisiin akkujen syväpurkaus. Akku vaurioituu syväpurkauksen yhteydessä. Akkuja, joita ei voida ladata uudelleen, ei saa ladata.

**HUOMAUTUS** Vie akku aina kohtisuoraan käyttökoneen tai pikalaturin sisään. Jos se viedään sisään vinosti, koskettimet vahingoittuvat ja seurauksena saattaa olla oikosulku vaurioitaen akkua.

### Li-Ion/Ni-Cd-pikalaturi (tuote-nro 571560)

Jos verkkopistoke on liitetty, vasen vihreä merkkivalo palaa jatkuvasti. Jos pikalaturiin on liitetty akku, vihreä merkkivalo vilkkuu merkinä siitä, että akun lataus on käynnissä. Jos tämä vihreä merkkivalo palaa jatkuvasti, akku on ladattu. Jos punainen merkkivalo vilkkuu, akku on viallinen. Jos punainen merkkivalo palaa jatkuvasti, pikalaturin ja/tai akun lämpötila on sallitun työskentelyalueen +5°C – +40°C ulkopuolella.

**HUOMAUTUS** Pikalaturit eivät sovellu käytettäväksi ulkona.

### 2.2. Sahaus ohjauspidintä käyttäen (suorakulmainen sahaus)

Työnnä ohjauspitimen (2) laakeripultti (3) sivulta sahaan, niin että ohjauspitimen rajoitustappi kulkee sahan pitkittäisraossa.

**⚠ HUOMIO** Suorakulmaiset sahausleikkaukset edellyttävät ehdottomasti REMS ohjauspitimen käyttöä, koska sahaa ei voida käsivaraisesti asettaa ja kuljettaa täsmälleen suorakulmaisesti.

### 2.3. Käsi varainen sahaus

Puukkosahoja käytetään ilman ohjauspidintä (2). Sahaa on painettava voimakkaasti leikattavaa materiaalia vasten siten, että tukikenkä (6) on koko ajan sahattavaa materiaalia vasten.

### 2.4. Sopivan sahanterän valinta

Käytä kaikissa REMS-puukkosahoissa ainoastaan omien tarpeidesi mukaisia REMS:in laadukkaita sahanterä, sillä muussa tapauksessa takuu raukeaa!

**Suorakulmaisen sahausjälien aikaansaamiseksi** (esim. putket) kaikissa REMS Tiger -malleissa on käytettävä voimaa siirtävän ohjauspidikkeen (ks. 2.2.) lisäksi ehdottomasti REMS-erikoissahanterää kooltaan 2" tai 4". REMS-erikoissahanterissä on kaksipuolinen kiinnitin. Lisäksi terät ovat erikoispaksuja ja taivutuksen- ja vääntymisenkestäviä. Yksipuolisella kiinnittimellä varustetut tavalliset sahanterät eivät kestä ohjauspidikkeellä tehtävän sahausksen korkeaa syöttöpainetta. Terien leikkausjälki on vino ja ne murtuvat kiinnityskohdastaan.

Tämän lisäksi erityisesti malleissa REMS Panther ANC VE, REMS Cat ANC VE ja REMS Akku-Cat ANC VE voidaan käyttää REMS-yleisterää (561003 ... 561006). Erikoistarkoituksiin on käytettävissä muita, muodoltaan, pituudeltaan ja hammastukseltaan erilaisia REMS sahanterä. Sopimattomat sahanterät



aiheuttavat helposti sahanterän murtumisen tai ennenaikaisen tylsymisen ja tuloksena on epäsiisti tai epätarkka leikkausjälki. Ruostumattomasta teräksestä ja kovasta valuraudasta valmistettujen putkien sahaamisessa käytetään REMS Tiger ANC SR -sahaa ja REMS-yleisterää 561003 ... 561006.

**HUOMAUTUS** Jos materiaalista, esim. kipsi, kaasupetoni, erittyy sahattaessa runsaasti pölyä, on turvallisuusyistä ja vaihteiston kulumisen estämiseksi suositeltavaa huolehtia pölyn poisimuroinnista.

## 2.5. Sahanterän asennus

Kun asennat sahanterää, älä sijoita laitetta niin, että se **painaa liitäntäjohtoon taittumissuojaa**, koska liitäntäjohto voi vioittua! Irrota sahanterän puristuskappaleen (4) kiinnitysruuvia (9), kunnes sahanterä voidaan ohjata keskitystapin yli. REMS erikoissahanterä sijaitsee U-muotoisen puristuskappaleen kummankin kyljen välissä (kuva 2). REMS sahanterien on sijaittava sahanterän puristuskappaleen pohjan ontelossa (kuva 3). Kiristä sahanterän puristuskappale kiristysruuvilla (9) **lujasti**, sillä muussa tapauksessa keskitystappi vioittuu tai katkeaa. Keskitystapin tehtävä ei ole pitää sahanterää kiinni, vaan kiinnitys tapahtuu vain kiristysruuvilla (9). Jos kiristysruuvia (9) ei voida enää kiristää tarpeeksi tiukka, koska sen sisäkuusiokolo tai sisäkuusiokoloavain on kulunut, keskitystappi katkeaa. Uusi siis ajoissa kulunut kiristysruuvi (9) ja sisäkuusiokoloavain.

## 3. Käyttö

**REMS Tiger ANC:** Kytkeä päälle/pois käyttökytkimellä (7).

**REMS Tiger ANC VE, REMS Panther ANC VE, REMS Cat ANC VE ja REMS Akku-Cat ANC VE:** Portaaton iskunsäätö kytkintä (10) painamalla.

**REMS Tiger ANC SR:** Halutun iskun säätö säätöpyörällä (12). Päälle ja pois kytkeminen turvakytkimellä (7).

**REMS Tiger ANC pneumatic:** TÜV (Saksan tekninen valvontaviranomainen) -testatun käynnistyksen ohittamiseksi vedetään vipua (11) ensin sivulle ja painetaan sitten alas.

### 3.1. Työvaiheet sahattaessa ohjauspitimen kanssa

Asenna ohjauspidin kuten kuvattu kohdassa 2.2. Aseta saha ohjauspitimen kanssa putkea vasten, niin että kiristyskara (1) on pystysuorassa asennossa. Kiristä kiristyskara. Paina käyttökytkintä (7 tai 10) tarttumalla samanaikaisesti moottorin kädensijaan tai paina vipua (11) ja vedä sahaa ylös kunnes putki tai profiili on sahattu poikki. Sahausten aloittamista voidaan parantaa erikoisesti suuria läpimittoja (esim. 4") käsiteltäessä käynnistämällä kone vasta kun sahanterä on jo putkella. Huomaa, että ohjauspitimen prisman on oltava aina puhdas lastuista, koska muussa tapauksessa leikkuu suorakulmaisuus vaikeutuu. Optimaalisen sahausnopeuden saavuttamiseksi ja sahanterän säästämiseksi on suositeltavaa valita vain **kohtuullinen** syöttöpaine. Voimakas paine ei lisää sahausnopeutta!

### 3.2. Työvaiheet käsivaraisessa sahauskassa

Tukikenkää (6) on painettava voimakkaasti leikattavaa materiaalia vasten sahattaessa suoraan tai vinosti, jotta tukikenkä on koko ajan sahattavaa materiaalia vasten. Kytke kone päälle. Käytä vain teräviä ja moitteettomassa kunnossa olevia sahanterä. Pidä syöttö tasaisena, jolloin vähennät onnettomuusvaaraa ja säästät konetta ja sahanterää. Sahaa on painettava sahauskassa aikana voimakkaasti sahattavaa materiaalia vasten.

**Uputussahaus** pintaan: Jos materiaali ei ole liian kovaa, kuten esim. puu tai seinien kevytmateriaalit, voidaan sahanterä upottaa varovaisesti sahan materiaaliin (kuva 4). Aseta tätä varten päältä pois kytketyn sahan tukikengän alakulma ja sahanterän kärki leikkauskohtaan, käynnistä saha ja anna sahanterän upota varovaisesti sahan materiaaliin. Kovempiin materiaaleihin, kuten esim. metalliin, tarvitaan sahanterän koon mukainen aloitusporaus.

Tärkeää on, että tukikenkää (6) painetaan aina voimakkaasti sahattavaa materiaalia vasten. Näin sahaus käy tasaisesti ja tärinättömästi.

**VAARA** Pidä sähkötyökälistä kiinni sen eristetyistä kahvapinnoista ("A") suorittaessasi töitä, joissa käytetty työkalu voi osua piilossa oleviin sähköjohtoihin tai omaan verkkokaapeliin. Kosketus jännitteeseen johtoon voi samoin tehdä metalliset laitteet jännitteisiksi ja aiheuttaa sähköiskun.

### 3.3. Voiteluaineet

Älä missään tapauksessa käytä minkäänlaisia voiteluaineita. Ne estävät lastujen poissinkoamista sahan lovesta ja lyhentävät siten sahanterän kestoikää.

### 3.4. Ruostumattomat teräsputket,ovat valuraudaiset putket

Ruostumattomasta teräksestä ja kovasta valuraudasta valmistettujen putkien sahaamisessa käytetään REMS Tiger ANC SR -sahaa ja REMS-yleisterää 561003 ... 561006. Suorakulmaiseen sahauskseen on ehdottomasti käytettävä ohjauspidintä (katso 2.2.). Vain ruostumattomien teräsputkien sahauskseen jäähdytykseen ja voiteluun on käytössä REMS Spezial tai REMS Sanitol.

## 4. Kunnossapito

**VAROITUS** Irrota virtapistoke tai akku ennen huoltotöiden aloittamista!

### 4.1. Huolto

REMS-puukkosahaja ei tarvitse huoltaa. Vaihteiston rasvatyöttö on jatkuva ja siksi se ei edellytä voitelua.

## 4.2. Tarkastus/kunnossapito

**VAROITUS** Irrota virtapistoke tai akku ennen kunnossapito- ja korjaustöiden aloittamista! Vain vastaavan pätevyyden omaava ammattitaitoinen henkilöstö saa suorittaa nämä työt.

Yleismootorilla varustetuissa REMS-puukkosahoissa käytetään hiihharjoja. Hiihharjat kuluvat ja tämän vuoksi valtuutetun REMS:n sopimuskorjaamon on tarkistettava tai vaihdettava ne säännöllisesti. Katso myös kohta 6. Käyttäjyminen häiriötapauksissa.

## 5. Kytkeäntäkaavio

Varmista REMS Akku-Cat ANC VE laitetta käyttäessäsi, että moottorin plusnapa (liitäntäkorvakkeen muovisokkeli) liitetään punaisella johdolla kytkentäliittimeen 1 ja että kytkimessä oleva kiertosuunnan vipu on käännetty taakse (jäähdytysosan kiinnityspintaan).

## 6. Käyttäjyminen häiriötapauksissa

**6.1. Häiriö:** Puukkosaha pysähtyy kesken sahauskseen. Ylikuormitusuoja laukeaa (REMS Tiger ANC).

**Syy:**

- Liian suuri syöttöpaine.
- Tylsä sahanterä.
- Sopimaton sahanterä (katso 2.4.).
- Kuluneet hiihharjat.
- Liian alhainen käyttöpain (REMS Tiger ANC pneumatic).
- Akku tyhjä (REMS Akku-Cat ANC VE).

**6.2. Häiriö:** Leikkaus ei suorakulmainen sahattaessa putkia ohjauspitimen laitteilla.

**Syy:**

- Sopimaton sahanterä (katso 2.4.).
- Tylsä sahanterä.
- Ohjauspitimen prisma likaantunut (lastut!).

**6.3. Häiriö:** Puukkosaha ei liiku.

**Syy:**

- Ylikuormitusuoja lauennut (REMS Tiger ANC).
- Liitäntäjohto viallinen.
- Akku tyhjä (REMS Akku-Cat ANC VE).
- Käyttökone epäkunnossa.

**6.4. Häiriö:** Keskitystappi katkeaa, sahanterän kiinnitys riittämätön.

**Syy:**

- Kiinnitysruuvi (9) kulunut, sisäkuusiokoloavain kulunut (katso 2.5.).

## 7. Valmistajan takuu

Takuu-aika on 12 kuukautta siitä alkaen, kun uusi tuote on luovutettu ensikäyttäjälle, mutta kuitenkin enintään 24 kuukautta siitä alkaen, kun se on luovutettu myyjälle. Luovutusajankohta on osoitettava lähettämällä alkuperäiset ostoa koskevat asiakirjat, joista on käytävä ilmi ostopäivä ja tuotenimike. Kaikki takuu-aikana esiintyvät toimintavirheet, joiden voidaan osoittaa johtuvan valmistus- tai materiaalivirheestä, korjataan ilmaiseksi. Vian korjaamisesta ei seuraa tuotteen takuuajan piteneminen eikä sen uusiutuminen. Takuu ei koske vahinkoja, jotka johtuvat normaalista kulumisesta, epäasianmukaisesta käsittelystä tai väärinkäytöstä, käyttöohjeiden noudattamatta jättämisestä, soveltumattomista työvälineistä, ylikuormituksesta, käyttötarkoituksesta poikkeavasta käytöstä, laitteen muuttamisesta itse tai muiden tekemistä muutoksista tai muista syistä, joista REMS ei ole vastuussa.

Takuuseen kuuluvia töitä saavat suorittaa ainoastaan tähän valtuutetut REMS-sopimuskorjaamot. Reklamaatiot hyväksytään ainoastaan siinä tapauksessa, että tuote jätetään valtuutettuun REMS-sopimuskorjaamoon, ilman että sitä on yritetty itse korjata tai muuttaa tai purkaa osiin. Vaihdetut tuotteet ja osat siirtyvät REMS-yrityksen omistukseen.

Rahtikuluista kumpaankin suuntaan vastaa käyttäjä.

Tämä ei koske käyttäjän lainmukaisia oikeuksia, erityisesti oikeutta vaatia myyjältä vahingonkorvausta. Tämä valmistajan takuu koskee ainoastaan uusia tuotteita, jotka ostetaan Euroopan unionin alueella, Norjassa tai Sveitsissä.

## 8. Varaosaluettelot

Katso varaosaluettelot kohdasta Downloads → Parts lists osoitteessa [www.rems.de](http://www.rems.de).

# Osta heti alkuun oikea sahanterä.

Säästät paljon rahaa ja harmia. Näin valitset oikein.

## REMS erikoissahanterä 2"/4"



Kehitetty erityisesti REMS Tiger ANC -sahalle. Erikoissahanterä on välttämätön suorakulmaisessa sahauskassa sekä teräsputkien nopeassa katkaisussa voimaa siirtävällä ohjauspidikkeellä. Tämä saa aikaan moninkertaisen syöttöpaineen viisinkertaisella voimaa siirtävällä vipuvaikutuksella. Toispuoleisella kiinnittimellä varustetut tavalliset sahanterät eivät sovellu tähän tarkoitukseen, koska korkea syöttöpaine saa ne murtumaan kiinnityskohdastaan. Tämän vuoksi on käytettävä erikoispaksuja REMS-erikoissahanteria, jotka ovat taivutuksen- ja vääntymisenkestäviä. Kaksipuolinen kiinnitin, jossa on erikoislevyä kiinnityspinta, takaa hyvän istuvuuden ja kestävyyden. Terässä on karkea, aallotettu hammastus, mikä varmistaa nopean leikkauksen. Moninkertaisesti pidempi käyttöikä.

## REMS yleissahanterä 100/150/200/300

Tarkoitettu vapaalla kädellä tehtävään sahaukseen sekä sahaukseen voimaa siirtävällä ohjauspidikkeellä. Useiden erilaisten sahanterien sijaan vain yksi yleisterä kaikkiin sahausiin. Sitkeä ja erittäin joustava materiaali, joka soveltuu myös seinää vasten tehtäviin sahausiin. Kaksipuolinen kiinnitin, jossa on erikoislevyä kiinnityspinta, takaa hyvän istuvuuden ja kestävyyden. Yksipuolisella kiinnittimellä varustetut sahanterät eivät ole riittävän vahvoja ohjauspidikkeellä tehtävän sahauskseen syöttöpaineelle, vaan ne murtuvat kiinnityskohdastaan. Kasvava hammasjako (Comb hammastus) sekä erikoiskarkaistut hampaat. Tämä takaa erinomaisen sahaustehon ja erityisen pitkän käyttöiän. Soveltuu myös vaikeasti lastuttaville materiaaleille, kuten ruostumattomasta teräksestä valmistetuille putkille, koviille valurautaputkille jne. sekä nauloja sisältävän puun, kuten kuormalavojen, sahaukseen.

### 1. REMS Tiger ANC, REMS Tiger ANC VE, REMS Tiger ANC SR, REMS Tiger ANC pneumatic ja muut tuotteet.

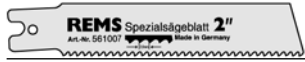



REMS-erikoissahanterä (keltainen) soveltuu suorakulmaiseen sahaukseen sekä teräsputkien nopeaan katkaisemiseen voimaa siirtävällä ohjauspidikkeellä.

		Pituus mm	Hammasjako mm	Työaine	Väri	Tuote-nro (5 kpl pakk.)
	<b>REMS erikoissahanterä 2"</b> teräsputket enint. 2"	140	2,5	HSS-Bi	keltainen	561007
	<b>REMS erikoissahanterä 2"</b> teräsputket enint. 2"	140	3,2	HSS-Bi	keltainen	561001
	<b>REMS erikoissahanterä 4"</b> teräsputket enint. 4"	200	3,2	HSS-Bi	keltainen	561002

Käytä vaikeasti lastuttavien materiaalien, kuten ruostumattomien teräsputkien ja kovien valurautaisten putkien, katkaisemiseen REMS-erikoisterien sijasta hienohampaisempaa REMS-yleisterää yhdessä elektronisella iskunsäädöllä varustetun REMS Tiger ANC SR:n kanssa.

### 2. Kaikki REMS-puukkosahat ja muut tuotteet.

REMS-yleissahanterä (punainen) soveltuu vapaalla kädellä tehtävään sahaukseen sekä sahaukseen voimaa siirtävällä ohjauspidikkeellä.

	<b>REMS yleissahanterä 100</b>	100	1,8/2,5	HSS-Bi	punainen	561006
	<b>REMS yleissahanterä 150</b>	150	1,8/2,5	HSS-Bi	punainen	561005
	<b>REMS yleissahanterä 200</b>	200	1,8/2,5	HSS-Bi	punainen	561003
	<b>REMS yleissahanterä 300</b>	300	1,8/2,5	HSS-Bi	punainen	561004

Sopii myös naulaiselle puulle ja kuormalavoille. Raskaasti lastuttavien materiaalien, kuten ruostumattomien teräsputkien ja kovien valurautaisten putkien, katkaisemiseen käytetään alhaisempaa iskunopeutta, jota voidaan säätää mm. REMS Tiger ANC SR:n elektronisella iskunsäädöllä.

### 3. Kaikki REMS-puukkosahat ja muut tuotteet.

REMS sahanterät – käsivaraiseen sahaukseen eri tarkoituksiin.

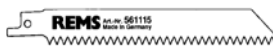
	<b>REMS sahanterä</b> Metallit 3 mm ja paksummat	100 150 200	1,8 1,8 1,8	HSS-Bi HSS-Bi HSS-Bi	punainen punainen punainen	561101 561103 561102
	<b>REMS sahanterä</b> Metallit 1–3 mm	150	1,4	HSS-Bi	punainen	561104
	<b>REMS sahanterä</b> Metallit 1–3 mm (käyrä terä)	90	1,4	HSS-Bi	punainen	561107
	<b>REMS sahanterä</b> Metallit 4 mm ja paksummat, nauloja sisältävät puut, kuormalavat	150	2,5	HSS-Bi	musta	561110
	<b>REMS sahanterä</b> Kaikki puulajit	300	4	WS	musta	561111
	<b>REMS sahanterä</b> Kipsilevyt, kaasubetonit jne.	150	5	WS	valkoinen	561115

## Tradução do manual de instruções original

Fig. 1-3

1 Fuso de aperto do tubo	8 Disjuntor de sobrecarga
2 Suporte guia	9 Parafuso de aperto
3 Perno de fixação	10 Gatilho regulador de velocidade
4 Bloco de aperto da lâmina de serra	11 Patilha de arranque pneumático
5 Lâmina de serra	12 Roda de ajuste
6 Placa de apoio	"A" Superfície do punho isolada
7 Gatilho interruptor	

## Indicações de segurança gerais

**⚠ ATENÇÃO** Todas as instruções devem ser lidas. Erros cometidos devido à não observação das instruções indicadas a seguir podem provocar choques eléctricos, incêndios e/ou lesões graves. O termo técnico "aparelho eléctrico" utilizado a seguir refere-se a ferramentas eléctricas ligadas à rede (com cabo de rede), a ferramentas eléctricas acionadas por bateria/pilha (sem cabo de rede), a máquinas e a aparelhos eléctricos. Utilize o aparelho eléctrico apenas de acordo com a sua finalidade e observando os regulamentos gerais de segurança e de prevenção de acidentes.

CONSERVE TODAS AS INDICAÇÕES DE SEGURANÇA E INSTRUÇÕES PARA FUTURAS CONSULTAS.

### A) Local de trabalho

- Mantenha a sua área de trabalho limpa e bem arrumada.** A falta de organização e áreas de trabalho não iluminadas podem provocar acidentes.
- Nunca trabalhe com o aparelho eléctrico em zonas sujeitas ao perigo de explosão, nas quais se encontrem líquidos, gases ou poeiras inflamáveis.** Aparelhos eléctricos produzem faíscas que podem inflamar poeiras ou vapores.
- Mantenha afastadas crianças e outras pessoas durante a utilização do aparelho eléctrico.** Com a atenção desviada, poderá perder o controlo do aparelho.

### B) Segurança eléctrica

- A ficha de ligação do aparelho eléctrico deve encaixar perfeitamente na tomada de rede. A ficha nunca pode ser alterada, de modo algum. Nunca utilize fichas adaptadoras em conjunto com aparelhos eléctricos com ligação à terra.** Uma ficha inalterada e tomadas de rede adequadas reduzem o risco de choques eléctricos. Caso o aparelho eléctrico esteja equipado com um condutor de protecção, o aparelho pode ser ligado apenas a tomadas de rede com contacto de protecção. Em estaleiros, em ambientes húmidos, ao ar livre, ou no caso de tipos de instalações semelhantes, opere o aparelho eléctrico na rede, apenas mediante um dispositivo de protecção de corrente de falha de 30mA (interruptor FI).
- Evite o contacto directo do seu corpo com superfícies ligadas à terra, como tubos, aquecimentos, fogões e frigoríficos.** Existe um risco elevado de choques eléctricos, caso o seu corpo esteja ligado à terra.
- Mantenha o aparelho afastado da chuva ou humidade.** A penetração da água num aparelho eléctrico aumenta o risco de choques eléctricos.
- Nunca utilize o cabo para transportar ou suspender o aparelho, ou para tirar a ficha da tomada de rede. Mantenha o cabo afastado de calor, óleo, arestas afiadas ou componentes do aparelho em movimentação.** Cabos danificados ou mal arrumados aumentam o risco de choques eléctricos.
- Ao trabalhar com um aparelho eléctrico no exterior, utilize apenas cabos de extensão que sejam homologados também para áreas exteriores.** A utilização de um cabo de extensão adequado, homologado para áreas exteriores, reduz o risco de choques eléctricos.

### C) Segurança de pessoas

- Estes aparelhos não devem ser utilizados por pessoas (incluindo crianças) com capacidades físicas, sensoriais ou mentais limitadas ou falta de experiência e conhecimento, a não ser que estas sejam supervisionadas por uma pessoa responsável pela sua segurança ou que desta recebam instruções acerca da utilização do aparelho. As crianças devem ser supervisionadas para garantir que não brincam com o aparelho.
- Esteja com atenção, tenha cuidado com o que faz, e trabalhe de forma sensata com um aparelho eléctrico.** Nunca utilize o aparelho eléctrico quando estiver cansado ou sob o efeito de drogas, álcool ou medicamentos. Um único momento de falta de atenção ao utilizar o aparelho pode provocar lesões sérias.
  - Utilize os equipamentos de protecção pessoal e utilize sempre óculos de protecção.** A utilização dos equipamentos de protecção pessoal, como, p.ex., máscara contra poeiras, sapatos de protecção anti-derrapantes, capacete de protecção ou protecção dos ouvidos, de acordo com o tipo e utilização do aparelho eléctrico, reduz o risco de lesões.
  - Evite qualquer colocação em serviço inadvertida. Assegure-se que, o interruptor se encontra na posição "DESLIGADO", antes de inserir a ficha na tomada de rede.** Se tiver o dedo no interruptor durante o transporte do aparelho eléctrico, ou se conectar à alimentação eléctrica o aparelho já ligado, isto poderá provocar acidentes. Nunca ligue o interruptor de toque em ponte.
  - Retire quaisquer ferramentas de ajuste ou chaves de boca, antes de ligar o aparelho eléctrico.** Uma ferramenta ou chave que se encontre numa parte do aparelho em rotação, pode provocar lesões. Nunca introduza a mão em componentes em movimento (em rotação).
  - Não sobrestime a suas capacidades. Assegure uma posição firme e mantenha sempre o seu equilíbrio.** Desta forma poderá controlar melhor o aparelho em situações inesperadas.

- Utilize roupa adequada. Nunca vista roupa larga nem use jóias. Mantenha o cabelo, a roupa e as luvas afastados das peças em movimento.** Roupa solta, jóias ou cabelo comprido podem ser apanhados por peças em movimento.
- Caso possam ser montados dispositivos de aspiração e captação de poeiras, certifique-se de que estes tenham sido ligados e que sejam utilizados correctamente.** A utilização destes dispositivos reduz os perigos criados pelo pó.
- Entregue o aparelho eléctrico exclusivamente a pessoas que receberam instruções adequadas.** Os jovens podem operar o aparelho eléctrico apenas após concluídos os 16 anos, no âmbito da sua formação profissional e no caso de estarem sob supervisão de um profissional especializado.

### D) Manuseamento e utilização cuidadosos de aparelhos eléctricos

- Nunca sujeite o aparelho eléctrico a sobrecargas. Utilize para o seu trabalho o aparelho eléctrico concebido para o efeito.** Com aparelhos eléctricos adequados trabalhará melhor e com mais segurança, dentro do intervalo de potência indicado.
- Nunca utilize um aparelho eléctrico cujo interruptor esteja danificado.** Um aparelho eléctrico que não possa ser ligado ou desligado, é perigoso e terá que ser reparado.
- Retire a ficha da tomada de rede, antes de efectuar ajustes no aparelho, de substituir peças acessórias ou de guardar o aparelho.** Esta precaução evita o arranque inadvertido do aparelho.
- Guarde os aparelhos eléctricos não utilizados fora do alcance de crianças. Nunca permita a utilização do aparelho eléctrico por pessoas que não estejam familiarizadas com o mesmo ou que não tenham lido estas instruções.** Aparelhos eléctricos são perigosos, se forem utilizados por pessoas inexperientes.
- Trate o aparelho eléctrico com todo o cuidado. Controlar o perfeito funcionamento das peças móveis do aparelho, se estas estão ou não emperradas, se existem componentes quebrados ou danificados, de modo a que o funcionamento perfeito do aparelho eléctrico não seja prejudicado. Antes da utilização do aparelho eléctrico, mande reparar quaisquer componentes danificados por pessoal especializado qualificado ou por uma oficina de assistência técnica contratada e autorizada REMS.** Muitos acidentes têm a sua origem em ferramentas eléctricas submetidas a uma manutenção incorrecta.
- Mantenha as ferramentas de corte afiadas e limpas.** Ferramentas de corte submetidas a uma manutenção cuidadosa, com arestas de corte afiadas, emperram com menor frequência e permitem um manuseamento mais fácil.
- Fixe bem a peça de trabalho.** Utilize dispositivos de fixação ou um torno para segurar a peça de trabalho. Desta forma, a peça fica mais segura do que utilizando a mão, e além disso terá ambas as mãos livres para a operação do aparelho eléctrico.
- Utilize os aparelhos eléctricos, acessórios, ferramentas montadas, etc., de acordo com estas instruções e da forma regulamentada para este tipo de aparelho. Neste contexto, considere também as condições de trabalho e a actividade a executar.** A utilização de aparelhos eléctricos para outras aplicações além das previstas para o efeito pode provocar situações de perigo. Por razões de segurança, são proibidas quaisquer modificações do aparelho eléctrico.

### E) Manuseamento e utilização cuidadosas de aparelhos com baterias/pilhas

- Assegure-se que, o aparelho eléctrico tenha sido desligado, antes de introduzir a bateria/pilha.** Ao introduzir uma bateria/pilha num aparelho eléctrico ligado, pode provocar acidentes.
- Carregue as bateria/pilhas apenas em carregadores recomendados pelo fabricante.** Ao utilizar baterias/pilhas diferentes em carregadores concebidos para um determinado tipo de bateria/pilha, existe o perigo de incêndio.
- Utilize exclusivamente as baterias/pilhas previstas para o efeito para os aparelhos eléctricos.** A utilização de outras baterias/pilhas pode provocar lesões e perigo de incêndio.
- Mantenha as baterias/pilhas não utilizados afastadas de clips, moedas, chaves, pregos, parafusos ou outros pequenos objectos metálicos que possam provocar a ligação em ponte dos contactos.** O curto-circuito entre os contactos das baterias/pilhas pode provocar queimaduras ou incêndios.
- Em caso de uma utilização errada, o líquido da bateria/pilha pode derramar. Evite o contacto directo com este líquido. Em caso de contacto inadvertido, lavar com água. Caso o líquido seja introduzido nos olhos, consulte adicionalmente o médico.** Derrames do líquido da bateria/pilha podem provocar irritações da pele ou queimaduras.
- Em caso de temperaturas da bateria/pilha/carregador ou de temperaturas ambiente  $\leq 5^{\circ}\text{C}/40^{\circ}\text{F}$  ou  $\geq 40^{\circ}\text{C}/105^{\circ}\text{F}$ , a bateria/pilha/o carregador não podem ser utilizados.**
- Nunca deite baterias/pilhas danificadas nos resíduos sólidos normais da casa, mas sim entregue-os a uma oficina de assistência técnica contratada e autorizada REMS ou a uma empresa especializada reconhecida.**

### F) Assistência técnica

- Autorize a reparação do seu aparelho apenas por pessoal especializado e qualificado e apenas com peças sobressalentes de origem.** Desta forma ficará assegurado que a segurança do aparelho é mantida.
- Observe as instruções de manutenção e as instruções acerca da substituição de ferramentas.**
- Controle regularmente o cabo de alimentação do aparelho eléctrico e mande substituir o cabo em caso de danificação por pessoal especializado e qualificado ou por uma oficina de assistência técnica contratada e autorizada REMS. Controle regularmente os cabos de extensão e substitua-os em caso de danificações.**

## ATENÇÃO Indicações de segurança especiais

- Utilizar equipamento de protecção pessoal (por ex. óculos de protecção, protecção auditiva, máscara de protecção contra poeiras).
- Atenção! Aparas de serrar são projectadas para os lados e para a frente. Mantenha as outras pessoas afastadas.
- Não sobrecarregar a serra nem a folha de serra. Não aplicar pressão excessiva quanto está a cortar.
- Em trabalhos que envolvem poeiras, utilizar uma máscara de protecção contra poeiras. Respeitar as regras de prevenção de acidentes.
- As baterias de Ni-Cd ou de Li-Ion não podem ser trocadas na máquina de accionamento.

### PERIGO Choque eléctrico!

- Segure a ferramenta eléctrica na superfície do punho isolada ("A"), se efectuar trabalhos nos quais a ferramenta de aplicação possa atingir as linhas eléctricas escondidas ou o próprio cabo de rede. O contacto com um cabo condutor de tensão pode também colocar aparelhos metálicos sob tensão e provocar um choque eléctrico.
- Tener atenção que no entre água en el motor quando se cortan tuberías de água.

## 1. Características Técnicas

### 1.1. Códigos dos artigos

REMS Tiger ANC máquina accionadora	560000
REMS Tiger ANC VE máquina accionadora	560008
REMS Tiger ANC SR máquina accionadora	560001
REMS Tiger ANC pneumatic máquina accionadora	560002
REMS Panther ANC VE máquina accionadora	560005
REMS Cat ANC VE máquina accionadora	560004
REMS Akku-Cat ANC VE máquina accionadora Li-Ion	560009
REMS High-Power-Akku Li-Ion 18 V	565215
Aparelho de carga rápida Li-Ion/Ni-Cd 230 V, 50–60 Hz, 65 W	571560

### 1.2. Campo de aplicação

#### Serrar em ângulo recto

#### REMS Tiger ANC, REMS Tiger ANC VE, REMS Tiger ANC SR, REMS Tiger ANC pneumatic

Com suporte de guia 563000 e lâmina de serra especial REMS 561001	
Tubos (também revestidos de plástico)	até 2"
Metais, madeiras, gesso, etc.	3 mm e mais

Com suporte de guia 563100 e lâmina de serra especial REMS 561002	
Tubos (também revestidos de plástico)	até 4"
Metais, madeiras, gesso, etc.	3 mm e mais

REMS Tiger ANC SR com suporte de guia e lâmina de serra universal REMS	
Tubos de aço inoxidável	até 2" ou 4"
Metais, madeiras, plástico	1,5 mm e mais

#### Condutor manual da serra todas as REMS Serras de sabre

Lâminas de serra universal REMS e lâminas de serra REMS (veja 2.4.)	
Tubos de aço e outros	$\varnothing \leq 6"$ , 160 mm
Outros perfis metálicos, Madeira com pregos, paletes	$\leq 250$ mm

### 1.3. Números de avanços (em vazio)

REMS Tiger ANC	2200 1/min
REMS Tiger ANC VE (ajuste não escalonado)	0 ... 2200 1/min
REMS Tiger ANC SR (ajuste não escalonado)	700 ... 2200 1/min
REMS Tiger ANC 48 V	1300 1/min
REMS Tiger ANC pneumatic	1800 1/min
REMS Panther ANC VE (ajuste não escalonado)	0 ... 2200 1/min
REMS Cat ANC VE (ajuste não escalonado)	0 ... 2200 1/min
REMS Akku-Cat ANC VE (ajuste não escalonado)	0 ... 1700 1/min

### 1.4. Dados eléctricos

REMS Tiger ANC, REMS Tiger ANC VE, REMS Cat ANC VE	230 V; 50–60 Hz; 1050 W; 5 A o 110 V; 50–60 Hz; 1050 W; 10 A o 48 V; 750 W; 16,5 A
REMS Tiger ANC SR	230 V; 50–60 Hz; 1400 W; 6,4 A o 110 V; 50–60 Hz; 1400 W; 12,8 A
REMS Panther ANC VE	230 V; 50–60 Hz; 500 W; 2,3 A o 110 V; 50–60 Hz; 500 W; 4,6 A
REMS Akku-Cat ANC VE	18 V=; 2,0 Ah; 30 A
Aparelho de carga rápido Li-Ion/Ni-Cd (1 h)	Input 230 V~; 50–60 Hz; 65 W Output 12–18 V=

### 1.5. Conexão de ar comprimido

REMS Tiger ANC pneumático	6 bar (85 psi)
Pressão de trabalho necessário	1,6 m³/min (56 cf/min)
Consumo de ar ao trabalhar em vazio	1,3 m³/min (46 cf/min)
Consumo de ar em carga máxima	12–13 mm (½")
Diâmetro da mangueira	6–7 gotas/min
Ajuste do lubrificador	

### 1.6. Dimensões

REMS Tiger ANC	455×80× 90 mm	(17,9"×3,2"×3,5")
REMS Tiger ANC VE	435×80×135 mm	(17,1"×3,2"×5,3")
REMS Tiger ANC SR	490×80× 90 mm	(19,3"×3,2"×3,5")
REMS Tiger ANC pneumatic	445×80× 90 mm	(17,5"×3,2"×3,5")
REMS Panther ANC VE	320×80×110 mm	(12,6"×3,2"×4,3")
REMS Cat ANC VE	435×80×135 mm	(17,1"×3,2"×5,3")
REMS Akku-Cat ANC VE	435×90×190 mm	(17,1"×3,5"×7,5")

### 1.7. Pesos

REMS Tiger ANC	3,0 kg (6,6 lb)
REMS Tiger ANC VE	3,0 kg (6,6 lb)
REMS Tiger ANC SR	3,1 kg (6,8 lb)
REMS Tiger ANC pneumatic	3,8 kg (8,4 lb)
REMS Panther ANC VE	2,4 kg (5,3 lb)
REMS Cat ANC VE	3,0 kg (6,6 lb)
REMS Akku-Cat ANC VE (com acumulador)	3,5 kg (7,7 lb)
REMS High-Power-Akku 18 V	1,0 kg (2,2 lb)
REMS Suporte guia até 2"	1,0 kg (2,2 lb)
REMS Suporte guia 2½–4"	1,7 kg (3,7 lb)

### 1.8. Informação de ruídos

Nível de pressão sonora todas as REMS Serras de sabre	96 dB(A)
Nível de potência sonora todas as REMS Serras de sabre	107 dB(A)
Incerteza K = 3 dB	

### 1.9. Vibrações

Valor eficaz ponderado da aceleração:

todas as REMS Serras de sabre		
Corte de painéis de partículas	18,3 m/s²	K = 3,3 m/s²
Corte de vigas de madeira	28,3 m/s²	K = 2,4 m/s²

O valor da emissão de vibrações indicado foi medido segundo um processo de ensaio normalizado e pode ser utilizado para a comparação com o de um outro aparelho. O valor da emissão de vibrações indicado também pode ser utilizado para uma primeira avaliação da exposição.

**Atenção:** O valor da emissão de vibrações pode divergir do valor nominal durante a utilização efectiva do aparelho, em função do tipo e do modo em que o mesmo é utilizado; assim como pelo facto de estar ligado, mas a funcionar sem carga.

## 2. Começo de trabalho

### 2.1. Ligação eléctrica

Observe a tensão de rede! Verifique, antes de ligar a máquina de accionamento ou o carregador rápido, se a tensão indicada na placa de tipo corresponde à tensão de rede. Em estaleiros, em ambientes húmidos, ou no caso de tipos de instalações semelhantes, opere o aparelho eléctrico na rede, apenas mediante um dispositivo de protecção de corrente de falha de 30 mA (interruptor FI).

As baterias fornecidos com REMS Akku-Cat ANC, assim como as baterias adquiridos à parte, estão descarregados. Antes de utilizar pela primeira vez, carregue os acumuladores. Para os carregar, utilize somente o carregador de carga rápida REMS (571560). As baterias atingem a sua capacidade total apenas após vários carregamentos. As baterias Li-Ion devem ser recarregadas regularmente, de forma a evitar uma descarga profunda. Em caso de descarga profunda, a bateria fica danificada. Não carregar baterias não recarregáveis.

**AVISO** Introduzir a bateria no motor de propulsão ou no carregador rápido sempre na vertical. A introdução na diagonal danifica os contactos e pode provocar um curto-circuito, danificando a bateria.

#### Carregador rápido de Li-Ion/Ni-Cd (n.º do art. 571560)

Caso a ficha esteja ligada, a luz piloto esquerda acende-se permanentemente a verde. Caso a bateria esteja inserida no carregador rápido, a luz piloto verde fica intermitente indicando que a bateria está a ser carregada. Quando a luz piloto verde se tornar permanente, a bateria está carregada. Caso a luz piloto vermelha fique intermitente, a bateria está avariada. Se a luz piloto vermelha se tornar permanente, a temperatura do carregador rápido e/ou da bateria encontra-se fora da área de utilização permitida de +5°C até +40°C.

**AVISO** Os carregadores rápidos não são indicados para a utilização ao ar livre.

### 2.2. Serrar com suporte guia (serrar em ângulo recto)

Introduzir o perno (3) do suporte guia (2) lateralmente na máquina, de modo que o passador limitador do suporte guia se possa deslocar na ranhura longitudinal da máquina.

**⚠ CUIDADO** Para obter cortes em **ângulo recto**, é absolutamente necessário utilizar o suporte guia REMS, dado que o trabalho manual, com a máquina, não permite ângulos rectos exactos.

### 2.3. Serrar manualmente

Utiliza-se a serra de sabre sem guia (2). Durante o processo de serrar, a serra deve ser fortemente comprimida contra o material de modo a que, a sapatilha de apoio (6) esteja sempre encostada ao material a serrar.

### 2.4. Selecção da lâmina de serra apropriada

No seu próprio interesse, utilize com todas as REMS Serras de sabre apenas as lâminas de serra de qualidade REMS, caso contrário, o direito de garantia caducará!

Para atingir cortes de serra **rectangulares** (p.ex., tubos) com todos os modelos REMS Tiger, deve ser obrigatoriamente utilizada, além da guia-multiplicadora de potência (consulte 2.2.), a REMS Lâmina de serra **especial** até 2" ou de 4". As REMS Lâminas de serra **especial** estão equipadas com uma patilha de duas faces, são extra espessas, resistente contra flexões e distorções. As lâminas de serra normais com patilha unilateral, ao serrarem com a guia, não resistem à elevada pressão de avanço. Estas lâminas produzem cortes tortos e quebram no ponto de fixação.

Além disto, especialmente com a REMS Panther ANC VE, REMS Cat ANC VE e REMS Akku-Cat ANC VE devem ser utilizadas as REMS Lâminas de serra universal (561003 ... 561006). Para outros trabalhos especializados estão disponíveis outras lâminas de serra REMS, diferenciadas na forma, no comprimento e na divisão de dentes. Lâminas de serra inadequadas resultam facilmente na quebra da lâmina ou (no facto de ficarem sem fio cedo demais) não ficarem mal afiadas demasiado cedo, provocando um corte impreciso e irregular. Para serrar tubos de aço inox e fundição dura deve utilizar-se a REMS Tiger ANC SR e uma das REMS Lâminas de serra universal 561003 ... 561006.

**AVISO** No caso de trabalhos que produzam pó (Estuque, Betão etc.), ter em atenção as normas de prevenção de acidentes.

### 2.5. Montagem da lâmina de serra

Quando montar a lâmina de serra, ter o cuidado de não colocar a serra na junta anti-torção na guia principal, pois de contrário a guia poderá ser danificada. Desapertar o parafuso (9) do bloco (4) até que a lâmina serra passe através do passador central. A lâmina serra especial REMS situa-se entre as abas da peça de aperto em forma de „U” (fig. 2). A lâmina serra REMS coloca-se na ranhura no fundo da peça de aperto (fig. 3). Voltar a apertar **com força** a peça de aperto por meio do parafuso (9), pois de contrário, o passador de centragem ficará deteriorado ou rebarbado. O passador de centragem não se destina a segurar a lâmina. Esta função é executada pela acção de aperto do parafuso (9). Se isto não puder ser adequadamente apertado, pelo facto do parafuso ou chave de caixa estarem gastos, o passador de centragem ficará deteriorado. Por esta razão, substituir o parafuso (9) ou a chave de caixa antes de o seu uso se notar excessivo.

## 3. Funcionamento

**REMS Tiger ANC:** Pôr em marcha e parar com o gatilho interruptor (7).  
**REMS Tiger ANC VE, REMS Panther ANC VE, REMS Cat ANC VE e REMS Akku-Cat ANC VE:** Regulação do número de ciclos sem escalões premindo o interruptor (10) adequadamente.  
**REMS Tiger ANC SR:** Ajuste do número de ciclos desejado na roda de regulação (12). Ligar/desligar com interruptor de toque (7).  
**REMS Tiger ANC pneumático:** Para vencer a segurança de pôr em marcha, aprovado por TÜV, tirar a patilha (11) para um lado e depois apertá-la.

### 3.1. Serrar com suporte guia

Montar o suporte guia conforme instruções no ponto 2.2, aproximar a lâmina com o suporte guia do tubo, e apertar o fuso de aperto (1). Agarrar no tubo e accionar o gatilho (7 ou 10). Pressionar a lâmina serra, até ao tubo ou perfil, estarem totalmente cortados. No início do corte, especialmente em diâmetros grandes, será mais fácil o corte, se a lâmina serra se aproximar do tubo até o tocar, antes de por a máquina em marcha. O prisma do suporte guia deverá estar sempre livre de limalhas, o que assegura um corte absolutamente rectangular. Para conseguir uma velocidade de corte óptima e para evitar um desgaste prematuro da lâmina serra, recomenda-se exercer uma pressão de avanço de corte moderada. Com uma pressão de corte forte, não se consegue aumentar a velocidade de serragem.

### 3.2. Serrar sem suporte guia

Para obter cortes rectos ou cortes curvados, a sapatilha de apoio (6) deve ser comprimida fortemente contra o material de modo a que, a sapatilha de apoio (6) esteja sempre encostada ao material a serrar. Ligue a máquina. Utilize apenas lâminas de serra afiadas e perfeitas. Observe que, o avanço seja uniforme, pois isto reduzirá o perigo de acidentes e irá proteger a máquina e a lâmina de serra. Conduzir o cabo de alimentação sempre para trás, afastado da máquina. Também durante o processo de serrar, a serra deve ser fortemente comprimida contra o material a serrar.

**Serrar por calado** de uma superfície: Se o material não é excessivamente duro, por exemplo, madeira ou materiais de construção ligeira para paredes, pode-se proceder com muito cuidado à serragem por calado (fig. 4). Para isso, colocar a máquina desligada sobre o bordo inferior da placa de apoio (6) e a ponta da lâmina serra, sobre o ponto de intercepção. Ligar a máquina e introduzir a lâmina serra no material. Começando cuidadosamente o corte. Quando

se trata de materiais mais duros, como por exemplo, metal, fazer primeiro um chanfro que corresponda à lâmina serra.

É importante apertar a placa de apoio (6) sempre com força contra o material a cortar obtendo-se uma serragem uniforme, quase sem vibrações.

**⚠ PERIGO** Segure a ferramenta eléctrica na superfície do punho isolada ("A"), se efectuar trabalhos nos quais a ferramenta de aplicação possa atingir as linhas eléctricas escondidas ou o próprio cabo de rede. O contacto com um cabo condutor de tensão pode também colocar aparelhos metálicos sob tensão e provocar um choque eléctrico.

### 3.3. Lubrificantes

Abster-se de utilizar qualquer tipo de lubrificante, o que impedirá a expulsão de limalhas da ranhura se serragem, abreviando a vida útil da lâmina de serra).

### 3.4. Tubos de aço inox, tubos fundidos duros

Para serrar tubos de aço inox e fundição dura deve utilizar-se a REMS Tiger ANC SR e uma das REMS Lâminas de serra universal 561003 ... 561006. Para serrar em ângulo recto, é necessário aplicar o suporte guia (ver 2.2.). Exclusivamente para o corte de Aço Inox, recomenda-se refrigerar e lubrificar com óleo REMS Spezial ou com REMS Sanitol.

## 4. Instruções de manutenção e reparação

**⚠ ATENÇÃO** Antes de efectuar trabalhos de manutenção, retire a ficha da rede ou retire o acumulador!

### 4.1. Manutenção

As REMS Serras de sabre são livres de manutenção. As engrenagens estão providas de massa perpétua, e nunca deverão ser lubrificadas.

### 4.2. Inspeção e reparação

**⚠ ATENÇÃO** Antes de efectuar trabalhos de manutenção e de reparação, retire a ficha da rede ou retire o acumulador! Estes trabalhos só podem ser realizados por técnicos qualificados.

As REMS Serras de sabre com motor universal estão equipadas com escovas de carvão. Estas escovas estão sujeitas ao desgaste e devem ser verificadas ou reparadas regularmente pela REMS ou por uma oficina autorizada de assistência técnica contratada REMS. Consulte também 6. Comportamento em caso de avarias.

## 5. Ligações

Para a REMS Akku-Cat ANC VE ter em conta, que o polo positivo será conectado mediante o cabo vermelho ao borno do interruptor e que a alavanca de inversão de marcha está invertida atrás, no interruptor (para a superfície de fixação do ventilador).

## 6. Comportamento em caso de avarias

**6.1. Avaria:** A serra de sabre fica presa durante o corte.  
 A protecção contra sobrecargas dispara (REMS Tiger ANC).

**Causa:**

- A pressão de avanço é excessiva.
- A lâmina serra não está afiada.
- A lâmina serra não é apropriada (ver 2.4.).
- As escovas de carvão estão gastas.
- Pressão de trabalho muito baixa (REMS Tiger ANC pneumático).
- Akku em vazio (REMS Akku-Cat ANC).

**6.2. Avaria:** Não se obtém um corte rectangular ao serrar tubos com suporte guia.

**Causa:**

- A lâmina serra não é apropriada (ver 2.4.).
- A lâmina serra não está afiada.
- O prisma do suporte guia está sujo com limalhas.

**6.3. Avaria:** A lâmina serra não arranca.

**Causa:**

- O disjuntor disparou (REMS Tiger ANC).
- O cabo eléctrico está com defeito.
- Akku em vazio (REMS Akku-Cat ANC).
- A máquina está com avaria ou defeito.

**6.4. Avaria:** Pino de centragem saído. Lâmina não pode ser devidamente fixada.

**Causa:**

- Parafuso de aperto (9) gasto. Chave de caixa gasta (ver 2.5.).

## 7. Garantia do fabricante

O prazo de garantia é de 12 meses após entrega do novo produto ao primeiro consumidor, tendo em conta o máximo de 24 meses após fornecimento ao revendedor. A data de entrega deve ser comprovada pelos documentos originais de compra, que devem conter as indicações sobre a data da compra e a designação exacta do produto. Todas as falhas no funcionamento ocorridas dentro do prazo de garantia, provocadas por erros de fabrico ou de material comprovados, serão eliminadas gratuitamente. O prazo de garantia para o produto não se prolongará, nem se renovará devido à eliminação das avarias. Ficam excluídos da garantia todos os danos provocados pelo desgaste natural, manuseamento incorrecto ou uso normal, não observação dos regulamentos de operação, meios de operação inadequados, cargas excessivas, utilização para outras finalidades além das previstas, intervenções pelo próprio utilizador

ou por terceiros ou outras razões fora do âmbito da responsabilidade da REMS.

Os serviços de garantia devem ser prestados, exclusivamente, pelas oficinas de assistência técnica contratadas e autorizadas REMS. Todas as reclamações serão consideradas apenas se o aparelho for entregue a uma oficina de assistência técnica contratada sem terem sido efectuadas quaisquer intervenções e sem o aparelho ter sido anteriormente desmontado por outrem. Produtos e peças substituídos permanecem propriedade da REMS.

Os custos relativos ao transporte de ida e volta são da responsabilidade do utilizador.

Os direitos legais do utilizador, em especial o seu direito de reclamação perante o representante em caso de danos, manter-se-ão inalterados.

## 8. Listas de peças

Para obter informações sobre as listas de peças, aceder à área de Downloads → Parts lists da página [www.rems.de](http://www.rems.de).

# Assegure-se de que, pela primeira vez, está a adquirir a lâmina correcta.

## A escolha certa evitar-lhe-á despesas e problemas.

### Lâmina de serra especial REMS 2"/4"

Especialmente desenvolvida para REMS Tiger ANC. Indispensável para serrar em ângulo recto e para desmontagem rápida de tubos de aço com guia-multiplicadora de potência. Esta guia produz uma pressão de avanço múltipla, através de um quádruplo do efeito de alavanca multiplicadora de potência. As lâminas de serra normais com patilha unilateral não podem ser utilizadas para o efeito, porque, devido à elevada pressão de avanço, as lâminas quebram no ponto de fixação. Por isso, utilize a lâmina de serra especial REMS extra espessa, resistente contra flexões e distorções. Patilha de duas faces com uma superfície de fixação extremamente larga, para um assento de precisão e grande estabilidade. Dentadura grossa, ondulada para cortes rápidos. Vida útil extremamente prolongada.



### Lâmina de serra universal REMS 100/150/200/300

Para serrar manualmente e serrar com guia-multiplicadora de potência. Apenas 1 lâmina de serra universal para todos os trabalhos de serrar, em vez de muitas lâminas de serra diferentes. Material de elasticidade tenaz, altamente flexível, também para serrar directamente sobre a parede. Patilha de duas faces com uma superfície de fixação especialmente larga para um assento de precisão e alta estabilidade. As lâminas de serra com patilha unilateral, ao serrarem com a guia, não têm resistência suficiente à elevada pressão de avanço, e, subsequentemente, as lâminas quebram no ponto de fixação. Divisão de dentes alternada (dentadura combo), de têmpera especialmente alta na área dos dentes. Subsequentemente, uma potência de corte extraordinária alta e uma vida útil especialmente elevada. Também em caso de materiais de difícil levantamento de aparas, p. ex., tubos de aço inox, tubos fundidos duros, etc., e para serrar madeira com pregos, paletes.

### 1. Para REMS Tiger ANC, REMS Tiger ANC VE, REMS Tiger ANC SR, REMS Tiger ANC pneumatic e outras marcas.

#### Lâmina de serra especial REMS (amarela)

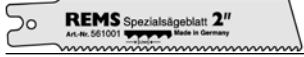
para serrar em ângulo recto e para desmontagem rápida de tubos de aço com guia-multiplicadora de potência.





		Comp. mm	Passo em mm	Material	Côr	Código (Emb. 5)
	<b>Lâmina de serra especial REMS 2"</b> Para tubos de aço até 2"	140	2,5	HSS-Bi	Amarela	561007
	<b>Lâmina de serra especial REMS 2"</b> Para tubos de aço até 2"	140	3,2	HSS-Bi	Amarela	561001
	<b>Lâmina de serra especial REMS 4"</b> Para tubos de aço até 4"	200	3,2	HSS-Bi	Amarela	561002

Para materiais de levantamento de aparas difícil, p.ex., tubos de aço inox, tubos fundidos duros, utilize a REMS Lâmina de serra universal de dentadura mais fina, em conjunto com a REMS Tiger ANC SR com controlo electrónico do número de ciclos, em vez da REMS Lâmina de serra especial.

### 2. Para todas as REMS Serras de sabre e outras marcas.

#### Lâmina de serra universal REMS (vermelha)





para serrar manualmente e serrar com guia-multiplicadora de potência.

	<b>Lâmina de serra universal REMS 100</b>	100	1,8/2,5	HSS-Bi	Vermelha	561006
	<b>Lâmina de serra universal REMS 150</b>	150	1,8/2,5	HSS-Bi	Vermelha	561005
	<b>Lâmina de serra universal REMS 200</b>	200	1,8/2,5	HSS-Bi	Vermelha	561003
	<b>Lâmina de serra universal REMS 300</b>	300	1,8/2,5	HSS-Bi	Vermelha	561004

Também para madeira com pregos, paletes. Para materiais de levantamento de aparas difícil, p.ex., tubo de aço inox, tubos fundidos duros, é necessário um número de ciclos mais baixo, p.ex., através da REMS Tiger ANC SR com controlo electrónico do número de ciclos.

### 3. Para todas as REMS Serras de sabre e outras marcas.

#### Lâmina de serra REMS – para serrar à mão com diferentes finalidades.

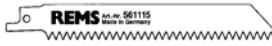
	<b>Lâmina de serra REMS</b> Metais 3 mm de espessura ou mais	100 150 200	1,8 1,8 1,8	HSS-Bi HSS-Bi HSS-Bi	Vermelha Vermelha Vermelha	561101 561103 561102
	<b>Lâmina de serra REMS</b> Metais 1–3 mm	150	1,4	HSS-Bi	Vermelha	561104
	<b>Lâmina de serra REMS</b> Metais 1–3 mm (Cortes curvos)	90	1,4	HSS-Bi	Vermelha	561107
	<b>Lâmina de serra REMS</b> Metais 4 mm de espessura ou mais, madeira com pregos, paletes	150	2,5	HSS-Bi	Preta	561110
	<b>Lâmina de serra REMS</b> Todos os tipos de madeira	300	4	WS	Preta	561111
	<b>Lâmina de serra REMS</b> Estuque, Betão etc.	150	5	WS	Branca	561115

## Tłumaczenie z oryginału instrukcji obsługi

Rys. 1 – 3

1 Wrzeciono mocujące z uchwytem	8 Zabezpieczenie przed przecięciem
2 Imadło prowadzące	9 Śruba mocująca
3 Sworzeń łożyskowy	10 Włacznik bezstopniowy
4 Element dociskowy brzeszczotu	11 Dźwignia
5 Brzeszczot	12 Pokrętko regulacyjne
6 Płytkę oporową	"A" Izolowana powierzchnia chwytowa
7 Bezpieczny włącznik przyciskowy	

## Ogólne wskazówki bezpieczeństwa

**⚠ OSTRZEŻENIE** Należy uważnie przeczytać wszystkie wskazówki. Nieuwzględnienie poniższych wskazówek może spowodować porażenie elektryczne, pożar i/ lub ciężkie obrażenia ciała. Użyte w tekście wyrażenie „sprzęt elektryczny” oznacza elektronarzędzie zasilane z sieci energetycznej (z przewodem zasilającym), elektronarzędzie zasilane z akumulatora (bez przewodu zasilającego), maszyny i inne urządzenia elektryczne. Sprzęt elektryczny należy używać wyłącznie zgodnie z jego przeznaczeniem i przy uwzględnieniu ogólnych przepisów bezpieczeństwa i zapobiegania wypadkom.

ZACHOWYWAĆ NA PRZYSZŁOŚĆ WSZYSTKIE WSKAZÓWKI BEZPIECZEŃSTWA I INSTRUKCJE.

### A) Stanowisko pracy

- Na stanowisku pracy utrzymywać czystość i porządek.** Brak porządku i złe oświetlenie mogą powodować groźbę wypadku.
- Przy pomocy sprzętu elektrycznego nie pracować w otoczeniu zagrożonym wybuchem, w którym znajdują się palne ciecze, gazy lub pyły.** Sprzęt elektryczny jest źródłem isker, które mogą spowodować zapłon pyłów lub par.
- W pobliżu, gdzie wykonywana jest praca sprzętem elektrycznym nie dopuszczać dzieci i osób trzecich.** Ich obecność może rozpraszać osobę pracującą i spowodować utratę kontroli nad sprzętem.

### B) Bezpieczeństwo elektryczne

- Wtyczka przewodu zasilającego musi dokładnie pasować do gniazda sieciowego. Wtyczka nie może być w żaden sposób przerabiana. Sprzęt elektryczny wymagający uziemienia ochronnego nie może być zasilany przez jakiegokolwiek łącznik.** Stosowanie oryginalnych wtyczek zdecydowanie zmniejsza ryzyko porażenia prądem elektrycznym. Jeżeli sprzęt elektryczny wyposażony jest w przewód uziemienia ochronnego, może być podłączony tylko do gniazda sieciowego wyposażonego w styk uziemienia ochronnego. Używanie sprzętu elektrycznego na placu budowy, w wilgotnych warunkach lub na zewnątrz wymaga podłączenia go do sieci przez wyłącznik różnicowo-prądowy o prądzie zadziałania 30 mA.
- Unikać kontaktu ciała z elementami uziemionymi, np. rurami, kaloryferami, piecami, chłodziarkami.** Uziemienie ciała podczas pracy zwiększa ryzyko porażenia prądem elektrycznym.
- Nie wystawiać sprzętu na działanie wilgoci, np. deszczu.** Wniknięcie wody do wnętrza sprzętu zwiększa ryzyko porażenia prądem elektrycznym.
- Przewód zasilający nie służy do transportu lub zawieszania sprzętu. Nie służy również do wyciągania wtyczki z gniazda sieciowego. Chronić przewód zasilający przed wysoką temperaturą, olejami, ostrymi krawędziami i dotknięciem przez ruchome (np. wirujące) elementy sprzętu.** Uszkodzony lub splątany przewód zwiększa ryzyko porażenia prądem elektrycznym.
- Podczas pracy na zewnątrz, gdy konieczne jest stosowanie przedłużacza, stosować wyłącznie przedłużacz dostosowany do użytku zewnętrznego.** Taki przedłużacz zmniejsza ryzyko porażenia prądem elektrycznym.

### C) Bezpieczeństwo osób

- Te urządzenia nie są przeznaczone do użytkowania przez osoby (włącznie z dziećmi) ze zmniejszonymi fizycznymi, sensorycznymi lub umysłowymi zdolnościami, albo z niedostatecznym doświadczeniem i wiedzą, chyba że przed użytkowaniem urządzenia zostały poinstruowane lub skontrolowane przez jedną z odpowiedzialnych za ich bezpieczeństwo osób. Dzieci muszą być kontrolowane, aby upewnić się, czy nie używają urządzenia do zabawy.
- Być uważnym, zwracać uwagę na wykonywane czynności, rozsądnie postępować podczas pracy ze sprzętem elektrycznym. Nie używać sprzętu elektrycznego, jeżeli jest się zmęczonym lub pod wpływem narkotyków, alkoholu lub leków.** Chwila nieuwagi podczas użytkowania sprzętu może spowodować groźne obrażenia.
  - Nosić elementy osobistego wyposażenia ochronnego oraz okulary ochronne.** Używanie elementów osobistego wyposażenia ochronnego: maski przeciwpyłowej, obuwia antypoślizgowego, kasku ochronnego lub ochrony słuchu – odpowiednio do używanego sprzętu elektrycznego zmniejsza ryzyko obrażeń.
  - Wykluczyć możliwość przypadkowego samoczynnego włączenia się sprzętu. Przed włożeniem wtyczki do gniazda sieciowego upewnić się, że sprzęt elektryczny jest wyłączony (pozycja „AUS” wyłącznika zasilania).** Przeniesienie sprzętu z palcem na wyłączniku lub próba włożenia wtyczki do gniazda sieciowego, gdy sprzęt jest włączony, może spowodować wypadek. W żadnym wypadku nie zwierać (mostkować) wyłącznika sieciowego.
  - Przed włączeniem sprzętu usunąć wszystkie narzędzia i klucze nastawcze.** Ich pozostawienie w obracającym się elemencie sprzętu zamienia je w pocisk mogący dotkliwie zranić osobę obsługującą lub postronną. Nigdy nie chwytaj ruchomych (obracających się) elementów sprzętu elektrycznego.
  - Nie przeceniać swoich możliwości. Zawsze starać się stać pewnie i prawidłowo zachowywać równowagę.** Pozwoli to lepiej kontrolować sprzęt w nieoczekiwanych sytuacjach.
  - Nosić odpowiedni ubiór, bez luźnych i szerokich elementów. Nie zakładać**

luźnej biżuterii. Nie zbliżać włosów, ubrania i rękawiczek do ruchomych elementów sprzętu. Luźny ubiór, długie, luźne włosy lub zwisające ozdoby mogą zostać pochwycone przez ruchome elementy sprzętu.

- Jeśli możliwe jest zamontowanie urządzeń odpylających, upewnić się, że są sprawne i mogą być prawidłowo użyte.** Ich zastosowanie zmniejsza zagrożenie wywołane pyłami.
- Na wykonywanie prac zezwalać tylko osobom przeszkolonym.** Osoby młodociane mogą pracować przy pomocy sprzętu elektrycznego tylko wtedy, gdy ukończyły 16 rok życia, gdy praca ta ma na celu ich szkolenie i gdy wykonywana jest pod nadzorem fachowca.

### D) Staranne obchodzenie się ze sprzętem elektrycznym i jego użytkowanie

- Nie przeciążać sprzętu elektrycznego. Do każdej pracy stosować odpowiedni sprzęt.** Przy pomocy właściwego sprzętu pracuje się lepiej i pewniej w żądanym zakresie mocy.
- Nie używać sprzętu z zepsutym wyłącznikiem.** Każdy sprzęt elektryczny nie dający się w dowolnym momencie włączyć lub wyłączyć stwarza zagrożenie i musi zostać naprawiony.
- Wyjąć wtyczkę z gniazda sieciowego przed rozpoczęciem jakichkolwiek nastawień w sprzęcie elektrycznym, zmianą elementów jego wyposażenia lub jeżeli chce się przerwać pracę i na chwilę sprzęt odłożyć.** Zapobiegnie to nieoczekiwanemu włączeniu się sprzętu.
- Nieużywany sprzęt elektryczny przechowywać poza zasięgiem dzieci. Nie zezwalać na obsługę sprzętu elektrycznego osobom nie znającym się na jego obsłudze lub takim, które nie przeczytały instrukcji obsługi.** Sprzęt elektryczny w rękach osób niedoświadczonych może być niebezpieczny.
- Starannie dbać o sprzęt elektryczny. Sprawdzaj prawidłowe funkcjonowanie wszystkich ruchomych elementów, w szczególności czy nie są zatarte, pęknięte lub w inny sposób uszkodzone. Wymianę uszkodzonych elementów zlecać wyłącznie fachowcowi lub autoryzowanemu przez firmę REMS warsztatowi naprawczemu.** Wiele wypadków ma przyczynę w nieprawidłowej konserwacji elektronarzędzi.
- Elementy tnące muszą być zawsze czyste i ostre.** Prawidłowo utrzymywane elementy tnące rzadziej się zakleszczają i dają się łatwiej prowadzić.
- Pamiętać o prawidłowym zamocowaniu obrabianego elementu.** Stosować uchwyty mocujące lub imadło. To zdecydowanie pewniejsze zamocowanie niż przytrzymanie ręką. Stosowanie zamocowania zwalnia obie ręce osoby pracującej, przez co może ona łatwiej i pewniej trzymać sprzęt elektryczny.
- Sprzęt elektryczny i jego wyposażenie stosować wyłącznie do prac, do których został on przewidziany. Uwzględnić przy tym warunki pracy i rodzaj czynności przewidzianej do wykonania.** Stosowanie sprzętu elektrycznego do innych celów aniżeli przewidziane może prowadzić do niebezpiecznych sytuacji. Jakiegokolwiek samowolne manipulacje i zmiany w sprzęcie elektrycznym są ze względów bezpieczeństwa zabronione.

### E) Staranne obchodzenie się z urządzeniami akumulatorowymi i ich użytkowanie

- Przed założeniem akumulatora upewnić się, że sprzęt jest wyłączony.** Założenie akumulatora do włączonego sprzętu może spowodować wypadek.
- Akumulatory ładować tylko przy pomocy ładowarek zalecanych przez producenta.** Ładowanie przy pomocy posiadanej ładowarki innych akumulatorów niż dozwolone dla tej ładowarki może spowodować pożar.
- Do konkretnego sprzętu elektrycznego stosować wyłącznie akumulatory do niego przewidziane.** Stosowanie akumulatorów innego typu może spowodować obrażenia lub pożar.
- Nie używane akumulatory przechowywać z dala od metalowych przedmiotów, np. spinaczy biurowych, monet, kluczy, gwoździ, śrub itp., mogących spowodować zwarcie kontaktów akumulatora.** Zwarcie akumulatora może spowodować oparzenia lub pożar.
- Nieprawidłowe użytkowanie akumulatora może spowodować wyciek elektrolitu. Starać się nie dotykać elektrolitu, a po ewentualnym dotknięciu przemyć skórę wodą. W przypadku dostania się elektrolitu do oczu, natychmiast wezwać lekarza. Kontakt elektrolitu ze skórą może spowodować jej podrażnienie lub oparzenie.**
- Akumulator i ładowarka nie mogą być używane, jeżeli ich temperatura oraz temperatura otoczenia jest niższa niż  $\leq 5^{\circ}\text{C}/40^{\circ}\text{F}$  lub wyższa niż  $\geq 40^{\circ}\text{C}/105^{\circ}\text{F}$ .**
- Zużyte akumulatory nie mogą być wyrzucane do zwykłych pojemników na odpady domowe. Należy je oddać do punktu zbiórki odpadów niebezpiecznych lub do autoryzowanego przez firmę REMS warsztatu naprawczego.**

### F) Serwis

- Naprawę niesprawnego sprzętu elektrycznego zlecić wyłącznie fachowcowi, który zapewni zastosowanie oryginalnych części zamiennych.** Zapewni to gwarancję bezpieczeństwa naprawionego sprzętu.
- Stosować się do przepisów dotyczących konserwacji sprzętu i wymiany narzędzi.**
- Regularnie kontrolować przewód sieciowy. Jeżeli stwierdzi się jego uszkodzenie, zlecić wymianę fachowcowi lub autoryzowanemu przez firmę REMS warsztatowi naprawczemu. Kontrolować również używane przedłużacze i wymieniać je w przypadku stwierdzenia uszkodzeń.**

## ⚠ OSTRZEŻENIE Szczególne wskazówki bezpieczeństwa

- Stosować osobiste wyposażenie ochronne (np. okulary ochronne, ochrona słuchu, maska przeciwpyłowa).
- Uwaga! Wióry mogą częściowo przyskać także do przodu. Osoby postronne powinny trzymać się w bezpiecznej odległości.
- Nie wolno dociskać ani piły, ani brzeszczotu piły. Nie wolno dociskać piły przy użyciu nadmiernej siły.

- Podczas prac wywołujących zapylenie nosić maskę przeciwpyłową. Przestrzegać przepisów odnośnie zapobiegania wypadkom.
- Akumulatory Ni-Cd lub Li-Ion w zlonie napędowym nie nadają się do wymiany.

### **⚠ NIEBEZPIECZEŃSTWO** Porażenie prądem elektrycznym!

- Podczas wykonywania prac, przy których zachodzi możliwość dotknięcia narzędziem ukrytych przewodów prądowych lub kabli sieciowych należy trzymać narzędzie elektryczne za izolowane powierzchnie chwytowe ("A"). Styczność z przewodem pod napięciem może spowodować także przepływ prądu przez metalowe urządzenie i prowadzić do porażenia prądem elektrycznym.
- Przy cięciu instalacji wodnych uważać na to, aby resztki znajdującej się w nich wody nie dostały się do silnika.

## 1. Dane techniczne

### 1.1. Numery artykułów

REMS Tiger ANC zespół napędowy	560000
REMS Tiger ANC VE zespół napędowy	560008
REMS Tiger ANC SR zespół napędowy	560001
REMS Tiger ANC pneumatic zespół napędowy	560002
REMS Panther ANC VE zespół napędowy	560005
REMS Cat ANC VE zespół napędowy	560004
REMS Akku-Cat ANC VE zespół napędowy Li-Ion	560009
REMS High-Power-Akku (akumulator) Li-Ion 18 V	565215
Ładowarka szybkoładująca Li-Ion/Ni-Cd 230 V, 50–60 Hz, 65 W	571560

### 1.2. Zakres pracy:

#### Cięcie pod kątem prostym

#### REMS Tiger ANC, REMS Tiger ANC VE, REMS Tiger ANC SR, REMS Tiger ANC pneumatic

Przy pomocy imadła prowadzącego nr 563000

i specjalnego brzeszczotu firmy REMS nr 561001:

rury (również w koszulce z tworzywa sztucznego)	do 2"
metale, drewno, gips itd.	3 mm i grubsze

Przy pomocy imadła prowadzącego nr 563100

i specjalnego brzeszczotu firmy REMS nr 561002:

rury (również w koszulce z tworzywa sztucznego)	do 4"
metale, drewno, gips itd.	3 mm i grubsze

REMS Tiger ANC SR z uchwytem prowadzącym

i REMS brzeszczot uniwersalny

rury ze stali nierdzewnej	do 2" lub 4"
metale, drewno, tworzywo sztuczne	1,5 mm i grubsze

#### Cięcie z wolnej ręki

#### Wszystkie pilarki brzeszczotowe REMS

REMS brzeszczot uniwersalny i inne

brzeszczoty firmy REMS (patrz pkt. 2.4.)

rury stalowe i inne	$\varnothing \leq 6"$ , 160 mm
Inne profile metalowe,	
Drewno z gwoździami,	
palety	$\leq 250$ mm

### 1.3. Liczba skoków (bieg jałowy)

REMS Tiger ANC	2200 1/min
REMS Tiger ANC VE (regulacja bezstopniowa)	0 ... 2200 1/min
REMS Tiger ANC SR (regulacja bezstopniowa)	700 ... 2200 1/min
REMS Tiger ANC 48 V	1300 1/min
REMS Tiger ANC pneumatic	1800 1/min
REMS Panther ANC VE (regulacja bezstopniowa)	0 ... 2200 1/min
REMS Cat ANC VE (regulacja bezstopniowa)	0 ... 2200 1/min
REMS Akku-Cat ANC VE (regulacja bezstopniowa)	0 ... 1700 1/min

### 1.4. Dane elektryczne

REMS Tiger ANC, REMS Tiger ANC VE,	230 V; 50–60 Hz; 1050 W; 5 A lub
REMS Cat ANC VE	110 V; 50–60 Hz; 1050 W; 10 A lub
	48 V; 750 W; 16,5 A
	izolacja ochronna (73/23/EWG)
	elim. zakłóceń radio. (89/336/EWG)
REMS Tiger ANC SR	230 V; 50–60 Hz; 1400 W; 6,4 A lub
	110 V; 50–60 Hz; 1400 W; 12,8 A
	izolacja ochronna (73/23/EWG)
	elim. zakłóceń radio. (89/336/EWG)
REMS Panther ANC VE	230 V; 50–60 Hz; 500 W; 2,3 A lub
	110 V; 50–60 Hz; 500 W; 4,6 A
	izolacja ochronna (73/23/EWG)
	elim. zakłóceń radio. (89/336/EWG)
REMS Akku-Cat ANC VE	18 V=; 2,0 Ah; 30 A
Ładowarka szybkoładująca Li-Ion/Ni-Cd (1 h)	wejście 230 V~; 50–60 Hz; 65 W wyjście 12–18 V=

### 1.5. Przyłączenie powietrza sprężonego REMS Tiger ANC pneumatic

Pożądane ciśnienie robocze	6 bar (85 psi)
Pobór powietrza w biegu jałowym	1,6 m <sup>3</sup> /min (56 cf/min)
Pobór powietrza przy obciążeniu całkowitym	1,3 m <sup>3</sup> /min (46 cf/min)
Średnica węża	12–13 mm (1/2")
Ustawienie olejarki	6–7 kropli/min

### 1.6. Wymiary

REMS Tiger ANC	455×80× 90 mm	(17,9"×3,2"×3,5")
REMS Tiger ANC VE	435×80×135 mm	(17,1"×3,2"×5,3")
REMS Tiger ANC SR	490×80× 90 mm	(19,3"×3,2"×3,5")
REMS Tiger ANC pneumatic	445×80× 90 mm	(17,5"×3,2"×3,5")
REMS Panther ANC VE	320×80×110 mm	(12,6"×3,2"×4,3")
REMS Cat ANC VE	435×80×135 mm	(17,1"×3,2"×5,3")
REMS Akku-Cat ANC VE	435×90×190 mm	(17,1"×3,5"×7,5")

### 1.7. Ciężar

REMS Tiger ANC	3,0 kg (6,6 lb)
REMS Tiger ANC VE	3,0 kg (6,6 lb)
REMS Tiger ANC SR	3,1 kg (6,8 lb)
REMS Tiger ANC pneumatic	3,8 kg (8,4 lb)
REMS Panther ANC VE	2,4 kg (5,3 lb)
REMS Cat ANC VE	3,0 kg (6,6 lb)
REMS Akku-Cat ANC VE (z akumulatorem)	3,5 kg (7,7 lb)
REMS High-Power-Akku 18 V	1,0 kg (2,2 lb)
REMS imadło prowadzące do 2"	1,0 kg (2,2 lb)
REMS imadło prowadzące 2 1/2–4"	1,7 kg (3,7 lb)

### 1.8. Informacje odnośnie hałasu

Poziom ciśnienia akustycznego	
Wszystkie pilarki brzeszczotowe REMS	96 dB(A)

Poziom mocy akustycznej

Wszystkie pilarki brzeszczotowe REMS	107 dB(A)
--------------------------------------	-----------

Czynnik niepewności K = 3 dB

### 1.9. Wibracje

Średnia wartość rzeczywista przyspieszenia:

Wszystkie pilarki brzeszczotowe REMS

Piły do płyt wiórowych 18.3 m/s<sup>2</sup> K = 3.3 m/s<sup>2</sup>

Piły do belek drewnianych 28.3 m/s<sup>2</sup> K = 2.4 m/s<sup>2</sup>

Podana wartość emisyjna drgań została zmierzona na podstawie znormalizowanego postępowania kontrolnego i może być stosowana do porównania z innymi urządzeniami. Wartość ta może także służyć do wstępnego oszacowania momentu przerwania pracy.

**Uwaga:** Wartość emisyjna drgań podczas rzeczywistej pracy urządzenia może się różnić od wartości podanej wyżej, zależnie od sposobu, w jaki urządzenie jest stosowane. W zależności od rzeczywistych warunków pracy (praca przerywana) może okazać się koniecznym ustalenie środków bezpieczeństwa dla ochrony osoby obsługującej urządzenie.

## 2. Uruchomienie

### 2.1. Podłączenie do prądu

Zwracać uwagę na napięcie sieciowe! Przed przyłączeniem napędu lub urządzenia szybkoładującego sprawdzić, czy podane na tabliczce znamionowej napięcie jest zgodne z napięciem sieciowym. Na placach budowy, w wilgotnym otoczeniu lub w podobnych miejscach, urządzenie elektryczne musi być podłączone do sieci poprzez różnicowy wyłącznik o prądzie zadziałania 30 mA.

Akumulatory dostarczone wraz z urządzeniem REMS Akku-Cat ANC i akumulatory zapasowe nie są naładowane. Przed pierwszym użyciem akumulatory naładować. Do ładowania używać tylko ładowarki firmy REMS (nr 571560). Akumulatory osiągają pełną pojemność dopiero po wielokrotnym ładowaniu. Akumulatory Li-Ion powinny być okresowo doładowywane aby uniknąć głębokiego wyładowania. Głębokie wyładowanie uszkadza akumulator. Nie wolno ładować baterii nieprzeznaczonych do ładowania.

**NOTYFIKACJA** Zawsze pionowo wkładać akumulatory do jednostki napędowej lub do ładowarki szybkoładującej. Ukośne wkładanie uszkadza styki i może prowadzić do zwarcia, co powoduje uszkodzenie akumulatora.

### Ładowarka szybkoładująca Li-Ion/Ni-Cd (nr art. 571560)

Kiedy wtyczka sieciowa jest włączona, lewe światło kontrolne świeci się ciągle na zielono. Przy wstawionym akumulatorze do ładowarki szybkoładującej migające zielone światło kontrolne wskazuje na ładowanie akumulatora. Zielone światło kontrolne świecące się ciągle wskazuje naładowanie akumulatora. Migające czerwone światło kontrolne wskazuje uszkodzenie akumulatora. Jeśli światło kontrolne świeci się ciągle na czerwono, temperatura ładowarki szybkoładującej i/lub jest poza dopuszczalnym zakresem roboczym +5°C do +40°C.

**NOTYFIKACJA** Ładowarki szybkoładujące nie nadają się do stosowania na wolnym powietrzu.

### 2.2. Cięcie przy użyciu imadła prowadzącego (cięcie pod kątem prostym)

Sworzeń łożyskowy (3) imadła prowadzącego (2) wsunąć do piły od strony bocznej, tak by kołek ograniczający imadła prowadzącego znalazł się w rowku wzdłużnym piły.

**⚠ PRZESTROGA** W celu dokładnego cięcia pod kątem prostym niezbędne jest użycie imadła prowadzącego firmy REMS, ponieważ przy prowadzeniu piły z wolnej ręki nie jest możliwe przyłożenie jej i prowadzenie dokładnie pod kątem prostym.

### 2.3. Cięcie z wolnej ręki

Przy użyciu pilarki brzeszczotowej bez uchwytu prowadzącego (2) dociskać ją w trakcie cięcia mocno, tak aby płytka oporowa (6) ciągle przylegała do ciętego materiału.



#### 2.4. Wybór odpowiedniego brzeszczotu

W interesie użytkownika jest stosowanie, do wszystkich pilarek szablastych REMS tylko wysokiej jakości brzeszczotów REMS, w przeciwnym wypadku wygasa prawo do napraw gwarancyjnych!

W celu dokładnego cięcia **pod kątem prostym** (np. rur) należy koniecznie stosować przy wszystkich modelach REMS Tiger, oprócz uchwytu prowadzącego (patrz pkt. 2.2.), także koniecznie brzeszczoty **specjalne** REMS 2" lub 4". Brzeszczoty **specjalne** REMS posiadają podwójne osadzenie, są bardzo grube i odporne na zginanie i skręcanie. Normalne brzeszczoty z jednostronnym mocowaniem nie mogą sprostać dużej sile nacisku przy cięciu z uchwytem prowadzącym. Tworzą one skośne cięcia i pękają w miejscu mocowania.

Poza tym szczególnie z REMS Panther ANC VE, REMS Cat ANC VE i REMS Akku-Cat ANC VE należy stosować brzeszczoty uniwersalne REMS (561003 ... 561006). Do prac specjalnych przeznaczone są różnorodne brzeszczoty firmy REMS różniące się kształtem, długością i podziałką uzębienia. Stosowanie niewłaściwych brzeszczotów prowadzi do ich złamania, stępienia względnie uzyskania niedokładnego cięcia. W przypadku cięcia rur ze stali nierdzewnej i twardego żeliwa urządzeniem REMS Tiger ANC SR należy stosować brzeszczoty uniwersalne REMS 561003 ... 561006.

**NOTYFIKACJA** Podczas cięcia silnie pyłących materiałów (np.: gipsu, gazobetonu) należy, ze względów bezpieczeństwa oraz w celu ochrony przedkładni przed uszkodzeniem, stosować urządzenia odsysające pył.

#### 2.5. Montaż brzeszczotu

Podczas mocowania brzeszczotu w urządzeniu nie opierać urządzenia na tulejce zabezpieczającej przewód przyłączeniowy przed załamaniem, ponieważ grozi to uszkodzeniem tego przewodu.

Poluzować śrubę zaciskową (9) elementu dociskowego (4) tak aby można było wprowadzić w brzeszczot kołek centrujący. Specjalny brzeszczot firmy REMS wsunąć między ramionami elementu dociskowego, mającego formę litery „U” (ryc. 2). Brzeszczoty firmy REMS muszą leżeć wewnątrz wydrążenia w dnie elementu dociskowego (ryc. 3). Element dociskowy brzeszczotu piły mocno dociągnąć śrubą zaciskową (9). W przeciwnym razie kołek centrujący może zostać uszkodzony lub ścięty. Zadaniem kołka centrującego nie jest przytrzymywanie brzeszczotu piły. Funkcję tę spełnia wyłącznie dociągnięta śruba zaciskowa (9). Jeśli śruba zaciskowa (9) nie daje się mocno dociągnąć, ponieważ jej sześciokątne gniazdo lub klucz sześciokątny jest wyrobiony, wtedy kołek centrujący zostanie ścięty. Dlatego też należy odpowiednio wcześniej wymienić zużytą śrubę zaciskową oraz klucz sześciokątny.

### 3. Eksploatacja

**REMS Tiger ANC:** Włączanie i wyłączanie przy pomocy przełącznika do włączania impulsowego (7).

**REMS Tiger ANC VE, REMS Panther ANC VE, REMS Cat ANC VE i REMS Akku-Cat ANC VE:** Płynna regulacja obrotów poprzez odpowiedni nacisk na włącznik (10).

**REMS Tiger ANC SR:** Ustawienie żądanych obrotów pokrętkiem regulacyjnym (12). Włączanie i wyłączanie przy pomocy przełącznika do włączania impulsowego (7).

**REMS Tiger ANC pneumatic:** Aby pokonać sprawdzoną przez TÜV blokadę włączania, należy pociągnąć dźwignię (11) najpierw w bok a następnie nacisnąć w dół.

#### 3.1. Przebieg pracy przy cięciu z użyciem imadła prowadzącego

Zamontować imadło prowadzące tak jak to zostało opisane w punkcie 2.2. Przyłożyć piłę z imadłem prowadzącym do rury w taki sposób, aby wrzeciono mocujące (1) stało pionowo. Dociągnąć wrzeciono mocujące. Wcisnąć włącznik (7 lub 10) obejmując jednocześnie ręką uchwyt względnie nacisnąć dźwignię (11) i pociągnąć piłę ku górze, aż rura lub profil zostanie przecięty. Nacięcie w przypadku dużych średnic (np. 4") można polepszyć w taki sposób, że włączamy urządzenie dopiero wtedy, gdy brzeszczot leży już na rurze.

Należy ciągle zwracać uwagę na to, by pryzma imadła prowadzącego była wolna od wiórów. W przeciwnym razie ma to niekorzystny wpływ na cięcie pod kątem prostym. Aby osiągnąć optymalną prędkość cięcia i w celu ochrony brzeszczotu należy wywierać jedynie umiarkowany nacisk. Mocny nacisk nie zwiększa prędkości cięcia!

#### 3.2. Przebieg pracy przy ręcznym prowadzeniu piły

Aby osiągnąć cięcie proste lub krzywoliniowe należy pilarkę mocno dociskać, tak aby płytka oporowa (6) ciągle przylegała do ciętego materiału. Urządzenie włączyć. Należy używać jedynie ostre i nieuszkodzone brzeszczoty pił. Zwrócić uwagę na równomierny posuw. Zmniejsza to niebezpieczeństwo wypadku, oszczędza urządzenie i brzeszczot. Przewody przyłączające umieszczać zawsze z tyłu za urządzeniem. W trakcie cięcia ciągle mocno dociskać pilarkę do ciętego materiału.

**Cięcie wgłębne w powierzchnię:** Jeśli materiał nie jest zbyt twardy, np. drewno lub lekkie materiały budowlane do ścian, to można wgłębiać brzeszczot w materiał, tnąc przy tym ostrożnie (ryc. 4). W tym celu należy wyłączoną piłę przyłożyć do materiału tak, by dotykała ona materiał dolną krawędzią płytki oporowej i końcówką brzeszczotu. Włączyć piłę i tnąć ostrożnie wgłębiać brzeszczot w materiał. Przy twardszym materiale, np.: metalu, należy przewidzieć wykonanie otworu odpowiedniego dla danego brzeszczotu.

Ważne jest aby płytka oporowa (6) była zawsze mocno dociskana do ciętego materiału. Osiągamy przez to przebieg cięcia równomierny i z mniejszymi wibracjami.

**⚠ NIEBEZPIECZEŃSTWO** Podczas wykonywania prac, przy których zachodzi możliwość dotknięcia narzędziem ukrytych przewodów prądowych lub kabli sieciowych należy trzymać narzędzie elektryczne za izolowane powierzchnie chwytowe ("A"). Styczność z przewodem pod napięciem może spowodować także przepływ prądu przez metalowe urządzenia i prowadzić do porażenia prądem elektrycznym.

#### 3.3. Smary

W żadnym wypadku nie używać jakichkolwiek smarów. Utrudniają one wyrzucanie wiórów i zmniejszają przez to okres użytkowania brzeszczotu.

#### 3.4. Rury ze stali nierdzewnej, twarde rury żeliwne

Do cięcia rur ze stali nierdzewnej i twardego żeliwa należy używać REMS Tiger ANC SR i brzeszczotów uniwersalnych REMS 561003 ... 561006. Dla cięcia pod kątem prostym jest koniecznie potrzebne imadło prowadzące (patrz punkt 2.2.). Wyłącznie w przypadku cięcia rur ze stali nierdzewnej należy stosować płyny chłodziwo-smarujące REMS Spezial lub REMS Sanitol.

### 4. Konserwacja

**⚠ OSTRZEŻENIE** Przed rozpoczęciem konserwacji należy odłączyć prasę od zasilania, tj. wyjąć wtyczkę z sieci lub odłączyć akumulator!

#### 4.1. Konserwacja

Pilarki szablaste REMS są bezobsługowe. Przekładnia wypełniona jest smarem i dlatego nie musi być smarowana.

#### 4.2. Przegląd/konserwacja

**⚠ OSTRZEŻENIE** Przed przeglądem lub naprawą maszyny należy wyjąć wtyczkę przewodu zasilającego z gniazda sieciowego lub odłączyć akumulator! Czynności te może przeprowadzać tylko wykwalifikowany personel.

Pilarki szablaste REMS z silnikiem uniwersalnym mają szczotki węglowe. Szczotki te zużywają się i dlatego też od czasu do czasu muszą zostać sprawdzone lub wymienione w autoryzowanych przez REMS punktach serwisowych. Patrz także 6. – postępowanie w wypadku zakłóceń.

### 5. Połączenia

W przypadku urządzenia REMS Akku-Cat ANC VE zwracać uwagę aby biegun dodatni silnika (cokół z tworzywa sztucznego chorągiewki końcówki z noskiem) został połączony z czerwonym przewodem przy zacisku włącznika oraz aby dźwignia kierunku obrotów przy włączniku była odchylona do tyłu (do powierzchni mocującej elementu chłodziwego).

### 6. Postępowanie w przypadku zakłóceń

**6.1. Zakłócenie:** Pilarka szablasta zatrzymuje się w trakcie cięcia. Zabezpieczenie przed przeciążeniem włącza się (REMS Tiger ANC).

- Przyczyna:**
- Zbyt duży nacisk posuwu.
  - Tępy brzeszczot.
  - Nieodpowiedni brzeszczot (patrz punkt 2.4.).
  - Zużyte szczotki węglowe.
  - Zbyt małe ciśnienie robocze (REMS Tiger ANC pneumatic).
  - Rozładowany akumulator (REMS Akku-Cat ANC VE).

**6.2. Zakłócenie:** Nieprostopadłe przecinanie rur imadło prowadzące.

- Przyczyna:**
- Nieodpowiedni brzeszczot (patrz punkt 2.4.).
  - Tępy brzeszczot.
  - Pryzma imadła prowadzącego jest zabrudzona (wióry!).

**6.3. Zakłócenie:** Urządzenie nie daje się włączyć.

- Przyczyna:**
- Zadziałanie zabezpieczenia przeciążeniowego (REMS Tiger ANC).
  - Uszkodzony przewód przyłączeniowy.
  - Rozładowany akumulator (REMS Akku-Cat ANC VE).
  - Uszkodzony zespół napędowy.

**6.4. Zakłócenie:** Kołek centrujący odchyła się – niewystarczające mocowanie brzeszczotu piły.

- Przyczyna:**
- Śruba zaciskowa (9) zużyta, klucz sześciokątny zużyty (patrz punkt 2.5.).

### 7. Gwarancja producenta

Gwarancja udzielana jest na okres 12 miesięcy licząc od daty przekazania nowego urządzenia pierwszemu użytkownikowi, nie dłużej jednak niż 24 miesiące od przekazania urządzenia sprzedawcy przez producenta. Dzień przekazania musi być potwierdzony oryginalnymi dokumentami sprzedaży. Wszystkie usterki występujące w okresie gwarancyjnym, a wynikające w sposób możliwy do udowodnienia z wad materiałowych lub błędów produkcyjnych, będą usuwane bezpłatnie. Usunięcie usterki nie powoduje wydłużenia lub odnowienia okresu gwarancji. Gwarancją nie są objęte usterki wynikające z naturalnego zużycia elementów, nieodpowiedniego traktowania i używania urządzenia, nie stosowania przepisów producenta, stosowania nieodpowiednich materiałów, przeciążenia, użycia niezgodnego z przeznaczeniem, prób manipulowania w urządzeniu przez użytkownika lub osoby trzecie oraz innych przyczyn, nie objętych odpowiedzialnością firmy REMS.

Naprawy gwarancyjne mogą być wykonywane wyłącznie w autoryzowanych przez REMS punktach serwisowych. Roszczenia zostaną uwzględnione, jeżeli urządzenie zostanie dostarczone do autoryzowanego punktu serwisowego bez śladów uprzedniego manipulowania i nie rozmontowane. Wymienione części przechodzą na własność firmy REMS.

Koszty dostarczenia i późniejszego odebrania urządzenia ponosi użytkownik.

Prawa użytkownika, szczególnie co do roszczeń względem sprzedawcy, pozostają nienaruszone.

## 8. Wykaz części

Wykaz części patrz [www.rems.de](http://www.rems.de) → Downloads → Spis części zamiennych.

# Zakup właściwego brzeszczotu pozwala uniknąć zbędnych wydatków i kłopotów.

## Jak wybrać właściwy brzeszczot?

### REMS Brzeszczot specjalny 2"/4"



Wyprodukowany specjalnie dla REMS Tiger ANC. Niezbędnie potrzebny dla prostopadłego cięcia i do szybkiego demontażu rur stalowych z uchwytem prowadzącym, dającym przełożenie nacisku. Powoduje on zwielokrotnienie siły nacisku przez zastosowanie pięciokrotnego przełożenia dźwigni. Normalne brzeszczoty z jednostronnym mocowaniem są w tym wypadku bezużyteczne, gdyż z powodu dużej siły nacisku pękają w miejscu mocowania. Tylko szczególnie grube brzeszczoty specjalne REMS są odporne na zginanie i skręcanie. Dwustronne osadzenie ze szczególnie poszerzoną powierzchnią zapewnia dokładne mocowanie i wysoką stabilność. Grube, falowane uzębienie zapewnia szybkie cięcie. Trwałość jest wielokrotnie zwiększona.

### REMS Brzeszczot uniwersalny 100/150/200/300

Do cięcia z wolnej ręki i do cięcia ze zwiększającym siłę nacisku uchwytem prowadzącym. Tylko jeden rodzaj brzeszczotu uniwersalnego do wszystkich prac zamiast wielu różnych brzeszczotów. Elastyczny materiał, bardzo giętki, umożliwia cięcie wprost przy ścianie. Dwustronne osadzenie ze szczególnie poszerzoną powierzchnią zapewnia dokładne mocowanie i wysoką stabilność. Normalne brzeszczoty z jednostronnym mocowaniem są w tym wypadku bezużyteczne, gdyż z powodu dużej siły nacisku pękają w miejscu mocowania. Zmienny podział zębów (Combo), szczególnie mocne hartowanie w obszarze uzębienia. Zapewnia to dużą wytrzymałość przy cięciu i wyjątkową trwałość. Także do cięcia trudnoskrawalnych materiałów np.: rur ze stali nierdzewnej, twardych rur żeliwnych itp., do cięcia drewna z gwoździami oraz palet.

### 1. Do piły REMS Tiger ANC, REMS Tiger ANC VE, REMS Tiger ANC SR, REMS Tiger ANC pneumatic i innych wyrobów.





REMS Brzeszczot specjalny (żółty) do cięcia prostopadłego oraz szybkiego demontażu przy zastosowaniu uchwyty prowadzącego zwiększającego siłę nacisku.

		Długość mm	Podziałka uzębienia mm	Materiał	Kolor	Numer wyrobu (opakowania po 5 sztuk)
	REMS Brzeszczot specjalny 2" do rur stalowych do 2"	140	2,5	HSS-Bi	żółty	561007
	REMS Brzeszczot specjalny 2" do rur stalowych do 2"	140	3,2	HSS-Bi	żółty	561001
	REMS Brzeszczot specjalny 4" do rur stalowych do 4"	200	3,2	HSS-Bi	żółty	561002

Do trudnoskrawalnych materiałów np.: rur ze stali nierdzewnej, twardych rury żeliwnych, zamiast brzeszczotów specjalnych REMS używać drobnouzębionych brzeszczotów uniwersalnych REMS w połączeniu z REMS Tiger ANC SR wyposażonym w elektroniczną regulację obrotów.

### 2. Do wszystkie pilarki brzeszczotowe REMS i innych wyrobów.





REMS Brzeszczot uniwersalny (czerwony) do cięcia z wolnej ręki i do cięcia z uchwytem prowadzącym zwiększającym siłę nacisku.

	REMS Universalsägeblatt 100	100	1,8/2,5	HSS-Bi	czerwony	561006
	REMS Universalsägeblatt 150	150	1,8/2,5	HSS-Bi	czerwony	561005
	REMS Universalsägeblatt 200	200	1,8/2,5	HSS-Bi	czerwony	561003
	REMS Universalsägeblatt 300	300	1,8/2,5	HSS-Bi	czerwony	561004

Także do drewna z gwoździami i palet. Do trudnoskrawalnych materiałów np.: rur ze stali nierdzewnej, twardych rury żeliwnych wymagane są niskie obroty, które można osiągnąć np. przy zastosowaniu REMS Tiger ANC SR z elektroniczną regulacją obrotów.

### 3. Do wszystkie pilarki brzeszczotowe REMS i innych wyrobów.

Brzeszczoty REMS – do cięcia z wolnej ręki stosowane do różnych zadań.

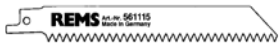
	Brzeszczot REMS Metale o grubości 3 mm lub grubsze	100 150 200	1,8 1,8 1,8	HSS-Bi HSS-Bi HSS-Bi	czerwony czerwony czerwony	561101 561103 561102
	Brzeszczot REMS Metale o grubości 1–3 mm	150	1,4	HSS-Bi	czerwony	561104
	Brzeszczot REMS Metale o grubości 1–3 mm (do cięcia krzywych)	90	1,4	HSS-Bi	czerwony	561107
	Brzeszczot REMS Metale o grubości 4 mm lub grubsze, drewno z gwoździami, palety	150	2,5	HSS-Bi	czarny	561110
	Brzeszczot REMS Wszystkie gatunki drewna	300	4	WS	czarny	561111
	Brzeszczot REMS Płyty gipsowe, gazobeton itd.	150	5	WS	biały	561115

## Překlad originálu návodu k použití

### Obr. 1–3

1 Vřeteno upínací s kolíkovou rukojetí	8 Ochrana proti přetížení
2 Držák vodičů	9 Šroub svěrací
3 Čep ložiskový	10 Spínač plynulý
4 Upínka pilového listu	11 Páka
5 List pilový	12 Nastavovací kolečko
6 Patka opěrná	"A" Izolovaná plocha rukojeti
7 Spínač	

## Všeobecná bezpečnostní upozornění

**VAROVÁNÍ** Přečtěte si veškeré pokyny. Nedodržení následujících pokynů může způsobit zasažení elektrickým proudem, požár a/nebo těžká zranění. Dále použitý pojem „elektrický přístroj“ se vztahuje na ze sítě napájené elektrické nářadí (se síťovým kabelem), na akumulátory napájené elektrické nářadí (bez síťového kabelu), na stroje a elektrické přístroje. Používejte elektrický přístroj jen k tomu účelu, pro který je určen a dodržujte přitom všeobecné bezpečnostní předpisy.

USCHOVEJTE PRO BUDOUCÍ ČAS VŠECHNY BEZPEČNOSTNÍ POKYNY A NAŘÍZENÍ.

### A) Pracoviště

- Udržujte na Vašem pracovišti čistotu a pořádek.** Nepořádek a špatné osvětlení na pracovišti mohou mít za následek úraz.
- Nepoužívejte elektrický přístroj v prostředí, ve kterém hrozí nebezpečí výbuchu, kde se nacházejí hořlavé kapaliny, plyny nebo prach.** Elektrické přístroje vytvářejí jiskření, které může tento prach nebo plyny zapálit.
- Během práce s elektrickým přístrojem nesmějí být v jeho blízkosti děti, ani jiné osoby.** Při nepozornosti můžete ztratit kontrolu nad elektrickým přístrojem.

### B) Elektrická bezpečnost

- Připojovací zástrčka elektrického přístroje musí být vhodná pro danou zásuvku. Zástrčka nesmí být v žádném případě upravována. Nepoužívejte žádné zástrčkové adaptéry společně s elektrickými přístroji s ochranným zemněním.** Nezměněné zástrčky a odpovídající zásuvky snižují riziko zasažení elektrickým proudem. Je-li elektrický přístroj vybaven ochranným vodičem, smí být připojen pouze do zásuvky s ochranným kontaktem. Používáte-li elektrický přístroj při práci na staveništích, ve vlhkém prostředí, v exteriéru nebo obdobných podmínkách, smí být připojen k síti jen přes 30 mA automatický spínač v obvodu diferenciální ochrany (FI-spínač).
- Vyvarujte se tělesného kontaktu s uzemněnými vnějšími plochami, např. trubkami, tělesy topení, vařiči, chladničkami.** Pokud je Vaše tělo uzemněno, je vyšší riziko zasažení elektrickým proudem.
- Nevystavujte elektrický přístroj dešti nebo vlhku.** Vniknutí vody do elektrického přístroje zvyšuje riziko zasažení elektrickým proudem.
- Nepoužívejte přírodní kabel k účelům, pro které není určen. Přístroj se za něj nesmí nosit, věšet nebo používat k vytažení zástrčky za zásuvky. Chraňte kabel před horkem, olejem a ostrými hranami nebo otáčejícími se díly přístroje.** Poškozené nebo zamočené kabely zvyšují riziko zasažení elektrickým proudem.
- Pokud s elektrickým přístrojem pracujete v exteriéru, používejte jen pro tento účel určené a schválené prodlužovací kabely.** Použitím prodlužovacího kabelu, který je určen k práci v exteriéru, snížíte riziko zasažení elektrickým proudem.

### C) Bezpečnost osob

Tyto nástroje nejsou určeny k používání osobami (včetně dětí) se sníženými fyzickými, smyslovými nebo duševními schopnostmi anebo s nedostatečnými zkušenostmi a vědomostmi, pokud ovšem tyto osoby nebyly o použití nástroje instruovány nebo kontrolovány osobou, která je zodpovědná za jejich bezpečnost. Je zapotřebí kontrolovat děti, aby se zajistilo, že si s nástrojem nehrají.

- Bud'te pozorní, dávejte pozor na to, co děláte a jděte na práci s elektrickým přístrojem s rozumem. Nepoužívejte elektrický přístroj, pokud jste unavení, nebo pod vlivem drog, alkoholu, nebo léků.** Jediný moment nepozornosti při práci s elektrickým přístrojem může vést k vážnému zranění.
- Noste vhodné osobní ochranné prostředky a vždy ochranné brýle.** Nošení osobních ochranných prostředků, jako je dýchací maska proti prachu, protiskluzová bezpečnostní obuv, ochranná přilba nebo ochrana sluchu podle způsobu a nasazení elektrického přístroje snižuje riziko zranění.
- Zabraňte bezděčnému zapnutí. Přesvědčte se, že je spínač při zastrčení zástrčky do zásuvky v poloze „vypnuto“.** Pokud máte při přenášení elektrického přístroje prst na spínači nebo přístroj připojujete zapnutý k síti, může to vést k úrazům. Nepřemostěte nikdy t'ukací spínač.
- Odstraňte nastavovací nástroje nebo šroubovací klíče před tím, než elektrický přístroj zapnete.** Nářadí nebo klíče, které se nachází v pohyblivých částech přístroje, mohou způsobit zranění. Nikdy se nedotýkejte pohyblivých se (obíhající) částí.
- Nepřeceňujte se. Zajíměte k práci bezpečnou polohou a udržujte vždy rovnováhu.** Taktó můžete přístroj v neočekávaných situacích lépe kontrolovat.
- Noste vhodné oblečení. Nenoste volné oblečení nebo šperky. Zabraňte kontaktu vlasů, oděvů a rukavic s pohyblivými se díly.** Volné oblečení, šperky nebo dlouhé vlasy mohou být zachyceny pohyblivými se díly.
- Pokud je k dispozici zařízení na odsávání a zachycování prachu, přesvědčte se, že je zapojeno a používáno.** Použití tohoto zařízení snižuje ohrožení způsobené prachem.
- Přenechávejte elektrický přístroj pouze poučeným osobám.** Mladiství smí elektrický přístroj používat pouze v případě, jsou-li starší 16-ti let, pokud je to

potřebné v rámci splnění cíle jejich výcviku a děje se tak pod dohledem odborníka.

### D) Pečlivé zacházení a použití elektrických přístrojů

- Nepřetěžujte elektrický přístroj. Používejte k Vaší práci pro tento účel určený elektrický přístroj.** S vhodným elektrickým přístrojem pracujte lépe a bezpečněji v udávaném rozsahu výkonu.
- Nepoužívejte žádné elektrické přístroje, jejichž spínač je defektní.** Elektrický přístroj, který se nedá zapnout nebo vypnout, je nebezpečný a musí být opraven.
- Vytáhněte zástrčku ze zásuvky před tím, než budete provádět nastavování přístroje, vyměňovat díly příslušenství nebo odkládat přístroj.** Toto bezpečnostní opatření zabraňuje bezděčnému zapnutí přístroje.
- Uchovávejte nepoužívané elektrické přístroje mimo dosah dětí. Nenechte s elektrickým přístrojem pracovat osoby, které s ním nebyly obeznámeny nebo tyto pokyny nečetly.** Elektrické přístroje jsou nebezpečné, pokud jsou používány nezkušenými osobami.
- Pečujte o elektrický přístroj svědomitě. Kontrolujte, zda pohyblivé části přístroje bezvadně fungují a neváznou, jestli díly nejsou zlomeny nebo tak poškozeny, že by tímto funkce elektrického přístroje ovlivněna. Nechejte si poškozené díly před použitím elektrického přístroje opravit kvalifikovaným odborníkem nebo některou z autorizovaných smluvních servisních dílen REMS.** Mnoho úrazů má příčinu ve špatně udržovaném elektrickém nářadí.
- Udržujte řezné nástroje ostré a čisté.** Pečlivě udržované řezné nástroje s ostrými řeznými hranami méně váznou a nechají se snadněji vést.
- Zajistěte polotovary.** Používejte upínací přípravky nebo svěrák k pevnému upnutí polotovaru. Těmito prostředky je bezpečněji upevně než Vaší rukou, a Vy máte mimoto obě ruce volné k ovládání elektrického přístroje.
- Používejte elektrické přístroje, příslušenství, nástavce apod. odpovídajíc těmto pokynům a tak, jak je pro tento speciální typ přístroje předepsáno. Zohledněte přitom pracovní podmínky a prováděnou činnost.** Použití elektrických přístrojů pro jinou než pro předem stanovenou činnost může vést k nebezpečným situacím. Jakákoli svévolná změna na elektrickém přístroji není z bezpečnostních důvodů dovolena.

### E) Pečlivé zacházení a použití akumulátorových přístrojů

- Přesvědčte se předtím, než nasadíte akumulátor, že je elektrický přístroj vypnut.** Nasazení akumulátoru do elektrického přístroje, který je zapnut, může vést k úrazům.
- Nabíjejte akumulátory pouze v nabíječkách doporučených výrobcem.** Od nabíječky, která je vhodná pro určitý druh akumulátorů, hrozí nebezpečí požáru, pokud bude použita s jinými akumulátory.
- V elektrických přístrojích používejte pouze pro ně určené akumulátory.** Použití jiných akumulátorů může vést ke zranění a požáru.
- Chraňte nepoužívaný akumulátor před kancelářskými svorkami, mincemi, klíči, hřebíky, šrouby nebo jinými malými kovovými předměty, které mohou způsobit přemostění a zkratování kontaktů.** Zkrat mezi kontakty akumulátoru může mít za následek popáleniny nebo požár.
- Při chybném použití může z akumulátoru unikat tekutina. Vyhnete se kontaktu s ní. Při náhodném kontaktu se opláchněte vodou. Pokud výl tekutinou z baterie zasaženy Vaše oči, vyhleďte lékařské ošetření.** Tekutina vytekla z akumulátorů může vést k podráždění kůže nebo popáleninám.
- Při teplotách akumulátoru/nabíječky nebo vnějších teplotách pod  $\leq 5^{\circ}\text{C}/40^{\circ}\text{F}$  nebo přes  $\geq 40^{\circ}\text{C}/105^{\circ}\text{F}$  nesmí být akumulátor/nabíječka používána.**
- Nelikvidujte poškozené akumulátory vyhozením do domácího odpadu, nýbrž předejte je některé z autorizovaných smluvních servisních dílen REMS nebo některé uznávané společnosti na likvidaci odpadu.**

### F) Servis

- Nechte si Váš přístroj opravovat pouze kvalifikovanými odborníky a pouze za použití originálních náhradních dílů.** Tímto bude zajištěno, že bezpečnostní přístroje zůstanou zachována.
- Dodržujte předpisy pro údržbu a opravy a upozornění na výměnu nářadí.**
- Kontrolujte pravidelně přírodní vedení elektrického přístroje a nechejte ho v případě poškození obnovit kvalifikovanými odborníky nebo autorizovanou smluvní servisní dílnou REMS.** Kontrolujte pravidelně prodlužovací kabely a nahraďte je, jsou-li poškozeny.

## **VAROVÁNÍ** Speciální bezpečnostní upozornění

- Používejte osobní ochrannou výzbroj (např. ochranné brýle, ochranu sluchu, masku proti prachu).
- Pozor! Třisky vyletují na stranu a vpřed. Ostatní osoby držte dále od místa řezání.
- Pily a pilové listy nepřetěžovat. Nezvyšovat příliš odpor proti posuvu.
- Při pracích vytvářejících prach noste ochrannou masku proti prachu. Dbejte předpisů k ochraně před úrazem.
- Akumulátory Ni-Cd popř. Li-Ion nejsou v pohonném stroji zaměnitelné.

### **NEBEZPEČÍ** Rána elektrickým proudem!

- Držte elektrické nářadí na izolovaných plochách rukojeti ("A"), pokud provádíte práce, při kterých se může nasazené nářadí dotknout skrytých elektrických vedení nebo vlastního síťového kabelu. Kontakt s vedením pod napětím může také kovové přístroje přivést pod napětí a vést k ráně elektrickým proudem.
- Při řezání rozvodů vody dbejte na to, aby se zbytková voda nedostala do motoru.

## 1. Technické údaje

### 1.1. Čísla položek

REMS Tiger ANC pohonná jednotka	560000
REMS Tiger ANC VE pohonná jednotka	560008
REMS Tiger ANC SR pohonná jednotka	560001
REMS Tiger ANC pneumatic pohonná jednotka	560002
REMS Panther ANC VE pohonná jednotka	560005
REMS Cat ANC VE pohonná jednotka	560004
REMS Akku-Cat ANC VE pohonná jednotka Li-Ion	560009
REMS High-Power-Akku Li-Ion 18 V	565215
Rychlonabíječka Li-Ion/Ni-Cd 230 V, 50–60 Hz, 65 W	571560

### 1.2. Pracovní rozsah

#### Pravouhlé řezání

#### REMS Tiger ANC, REMS Tiger ANC VE, REMS Tiger ANC SR, REMS Tiger ANC pneumatic

S vodícím držákem 563000 a se speciálním pilovým listem REMS 561001

Trubky (také s plastovým povlakem)	do 2"
Kovy, dřevo, sádra atd.	3 mm a silnější

S vodícím držákem 563100 a se speciálním pilovým listem REMS 561002

Trubky (také s plastovým povlakem)	do 4"
Kovy, dřevo, sádra atd.	3 mm a silnější

REMS Tiger ANC SR s vodícím držákem

a univerzálním pilovým listem REMS

Trubky z ušlechtilé oceli (nerez-INOX)	do 2" popř. 4"
Kovy, dřevo, plasty	1,5 mm a silnější

#### Ručně vedené řezání

#### Všechny šavlové pily REMS

Univerzální pilový list REMS

a pilové listy REMS (viz. 2.4.)

Ocelové trubky a jiné	$\varnothing \leq 6"$ , 160 mm
Ostatní ocelové profily, dřevo s hřebíky, palety	$\leq 250$ mm

### 1.3. Frekvence zdvihů (chodu naprázdno)

REMS Tiger ANC	2200 1/min
REMS Tiger ANC VE (plynule regulovatelná)	0 ... 2200 1/min
REMS Tiger ANC SR (plynule regulovatelná)	700 ... 2200 1/min
REMS Tiger ANC 48 V	1300 1/min
REMS Tiger ANC pneumatic	1800 1/min
REMS Panther ANC VE (plynule regulovatelná)	0 ... 2200 1/min
REMS Cat ANC VE (plynule regulovatelná)	0 ... 2200 1/min
REMS Akku-Cat ANC VE (plynule regulovatelná)	0 ... 1700 1/min

### 1.4. Elektrické údaje

REMS Tiger ANC, REMS Tiger ANC VE, REMS Cat ANC VE	230 V; 50–60 Hz; 1050 W; 5 A nebo 110 V; 50–60 Hz; 1050 W; 10 A nebo 48 V; 750 W; 16,5 A
	Ochranná izolace (73/23/EWG)
	Odrušení proti jiskření (89/336/EWG)
REMS Tiger ANC SR	230 V; 50–60 Hz; 1400 W; 6,4 A nebo 110 V; 50–60 Hz; 1400 W; 12,8 A
	Ochranná izolace (73/23/EWG)
	Odrušení proti jiskření (89/336/EWG)
REMS Panther ANC VE	230 V; 50–60 Hz; 500 W; 2,3 A nebo 110 V; 50–60 Hz; 500 W; 4,6 A
	Ochranná izolace (73/23/EWG)
	Odrušení proti jiskření (89/336/EWG)
REMS Akku-Cat ANC VE	18 V=; 2,0 Ah; 30 A
Rychlonabíječka	Input 230 V~; 50–60 Hz; 65 W
Li-Ion/Ni-Cd (1 h)	Output 12–18 V=

### 1.5. Připoj stlačeného vzduchu REMS Tiger ANC pneumatic

Požadovaný provozní tlak	6 bar (85 psi)
Spotřeba vzduchu při chodu naprázdno	1,6 m <sup>3</sup> /min (56 cf/min)
Spotřeba vzduchu při plném zatížení	1,3 m <sup>3</sup> /min (46 cf/min)
Světlost hadice	12–13 mm (1/2")
Nastavení olejníčky	6–7 kapek/min

### 1.6. Rozměry

REMS Tiger ANC	455×80× 90 mm	(17,9"×3,2"×3,5")
REMS Tiger ANC VE	435×80×135 mm	(17,1"×3,2"×5,3")
REMS Tiger ANC SR	490×80× 90 mm	(19,3"×3,2"×3,5")
REMS Tiger ANC pneumatic	445×80× 90 mm	(17,5"×3,2"×3,5")
REMS Panther ANC VE	320×80×110 mm	(12,6"×3,2"×4,3")
REMS Cat ANC VE	435×80×135 mm	(17,1"×3,2"×5,3")
REMS Akku-Cat ANC VE	435×90×190 mm	(17,1"×3,5"×7,5")

### 1.7. Hmotnosti

REMS Tiger ANC	3,0 kg (6,6 lb)
REMS Tiger ANC VE	3,0 kg (6,6 lb)
REMS Tiger ANC SR	3,1 kg (6,8 lb)
REMS Tiger ANC pneumatic	3,8 kg (8,4 lb)
REMS Panther ANC VE	2,4 kg (5,3 lb)
REMS Cat ANC VE	3,0 kg (6,6 lb)
REMS Akku-Cat ANC VE (s Akku)	3,5 kg (7,7 lb)
REMS High-Power-Akku 18 V	1,0 kg (2,2 lb)
REMS vodící držák do 2"	1,0 kg (2,2 lb)
REMS vodící držák 2½–4"	1,7 kg (3,7 lb)

### 1.8. Informace o hluku

Hodnota úrovně akustického tlaku všechny šavlové pily REMS 96 dB(A)

Hodnota úrovně akustického výkonu všechny šavlové pily REMS 107 dB(A)  
Kolísavost K = 3 dB

### 1.9. Vibrace

Hmotnostní efektivní hodnota zrychlení:

všechny šavlové pily REMS			
řezání předepjatých desek	18,3 m/s <sup>2</sup>	K = 3,3 m/s <sup>2</sup>	
řezání dřevěných trámů	28,3 m/s <sup>2</sup>	K = 2,4 m/s <sup>2</sup>	

Udávaná hodnota emisní hodnota kmitání byla změřena na základě normovaných zkušebních postupů a může být použita pro porovnání s jiným přístrojem. Udávaná hodnota emisní hodnoty kmitání může být aké použit k úvodnímu odhadu přerušování chodu.

**Pozor:** Emisní hodnota kmitání se může během skutečného použití přístroje od jmenovitých hodnot odlišovat, a to v závislosti na druhu a způsobu, jakým bude přístroj používán. V závislosti na skutečných podmínkách použití (přerušovaný chod) může být žádoucí, stanovit pro ochranu obsluhy bezpečnostní opatření.

## 2. Uvedení do provozu

### 2.1. Elektrické připojení

Dbejte napětí sítě! Před zapojením pohonné jednotky popř. rychlonabíječky ověřte, zda na výkonovém štítku uvedené napětí odpovídá napětí sítě. Na stavbách, ve vlhkém prostředí nebo srovnatelných způsobech instalace připojte elektrický přístroj k síti pouze přes 30 mA ochranný spínač chybného proudu (FI-spínač).

Akumulátor dodaný spolu s přístrojem REMS Akku-Cat ANC stejně jako náhradní akumulátory jsou nenabitě. Před prvním použitím nabijte akumulátor. K nabíjení používejte pouze rychlonabíječku REMS (571560). Akumulátory dosáhnou plné kapacity až po několika nabitích. Akumulátory Li-Ion by se měly pravidelně dobíjet, aby se předešlo hloubkovému vybití akumulátoru. Hloubkovým vybitím se akumulátor poškodí. Baterie, které nelze opětovně nabíjet, se už nabíjet nesmí.

**UPOZORNĚNÍ** Vkládejte akumulátor do pohonné jednotky, popř. do rychlonabíječky vždy kolmo. Šikmým vkládáním se poškodí kontakty a může dojít ke zkratu a tím k poškození akumulátoru.

### Rychlonabíječka Li-Ion/Ni-Cd (č. vyr. 571560)

Když je síťová zástrčka zasunutá, trvale svítí levá zelená kontrolka. Je-li akumulátor zasunutý do rychlonabíječky, zelená kontrolka bliká, když se akumulátor nabíjí. Svítí-li zelená kontrolka trvale, je akumulátor nabitý. Když bliká červená kontrolka, je akumulátor pokažený. Ukazuje-li kontrolka červeně trvale světle, leží teplota rychlonabíječky a/nebo akumulátoru mimo dovolené pracovní rozmezí od +5°C do +40°C.

**UPOZORNĚNÍ** Rychlonabíječky nejsou vhodné pro použití venku.

### 2.2. Řezání s vodícím držákem (pravouhlé řezání)

Ložiskový čep (3) vodícího držáku (2) zasunout ze strany do přímočaré pily tak, aby omezovací čep vodícího držáku zapadl do podélné drážky skříňné převodů pily.

**UPOZORNĚNÍ** K docílení **pravouhlých řezů** je nezbytné použít vodícího držáku REMS, protože při řezání bez opory není možné přesné pravouhlé držení popř. vedení pily.

### 2.3. Řezání s ručním vedením pily

Šavlová pila bude použita bez vodícího držáku (2). Musí být během řezání silně tlačena proti materiálu tak, že opěrná patka (6) stále přiléhá na řezaný materiál.

### 2.4. Volba vhodného pilového listu

Použijte ve vlastním zájmu ke všem šavlovým pilám REMS pouze kvalitních pilových listů REMS, jinak pomine nárok na záruku!

K dosažení **pravouhlých řezů** (např. trubek) všemi modely REMS Tiger musí být bezpodmínečně použit mimo sílu převádějícího vodícího držáku (viz. 2.2.) **speciální pilový list REMS do 2" popř. 4". Speciální pilové listy REMS mají oboustranný úchyt, jsou extra silné, odolné v ohybu a krutu. Normální pilové listy s jednostranným úchytem nestačí vysokému posuvovému tlaku během řezání s vodícím držákem. Vytvoří šikmé řezy a zlomí se v místě upnutí.**

Stejně tak je třeba použít, obzvláště pro pilu REMS Panther ANC VE, REMS Cat ANC VE und REMS Akku-Cat ANC VE univerzální pilové listy REMS (561003 ... 561006). Pro zcela speciální práce jsou k dispozici další, co do

tvary, délky a rozteče zubů, různé pilové listy REMS. Nevhodné pilové listy vedou snadno k jejich lomu nebo k jejich předčasnému utopení, nebo jimi nelze docílit čistého a přesného řezu. Pro řezání trubek z nerezavějící oceli a tvrdé litiny je třeba použít REMS Tiger ANC SR a některý z univerzálních pilových listů REMS 561003 ... 561006.

**OZNÁMENÍ** Při řezání materiálů vytvářejících prach, např. sádry, porobetonu používejte z důvodu zabezpečení ochrany převodů před opotřebením odsávání prachu.

## 2.5. Montáž pilového listu

Nepokládat pilu při montáži pilového listu na **plastovou výztužnou objímku** přírodního vedení, aby nedošlo k poškození tohoto přírodního vedení. Stahovací šroub (9) upínky pilového listu (4) natolik uvolnit, až je možno pilový list zasunout přes středící kolík. Speciální pilový list REMS bude ležet mezi oběma rameny upínky tvaru U pilového listu (Fig. 2). Pilové listy REMS musí ležet uvnitř drážky ve dně upínky pilového listu (Fig. 3). Upínku pilového listu a stahovací šroub (9) **pevně** dotáhnout, jinak může dojít k poškození nebo přestřžení středícího kolíku. Středící kolík nemá za úlohu držet pilový list. Ten je upnut jedině upínkou tvaru U a stahovacím šroubem (9). Pokud nelze stahovací šroub (9), z důvodu opotřebeného vnitřního šestihranu šroubu či vnějšího šestihranu upínacího klíče, pevně dotáhnout, dojde k přestřžení tohoto šroubu. Proto je třeba opotřebené stahovací šrouby (9) a upínací klíče pravidelně měnit.

## 3. Provoz

**REMS Tiger ANC:** Zapnout/Vypnout tlačítkem (7).

**REMS Tiger ANC VE, REMS Panther ANC VE, REMS Cat ANC VE a REMS Akku-Cat ANC VE:** Plynulé nastavení počtu zdvihů prostřednictvím odpovídajícího stlačení spínače (10).

**REMS Tiger ANC SR:** Nastavení požadovaného počtu zdvihů na nastavovacím kolečku (12). Zapnutí / vypnutí spínačem (7).

**REMS Tiger ANC pneumatic:** K překonání blokování spínače (11)/blokování ověřeno něm. bezp. úřadem TÜV/spínač zatahnout do strany a poté stlačit.

### 3.1. Postup při řezání s vodícím držákem

Namontovat vodící držák (viz. bod 2.2. návodu). Pilu s vodícím držákem přiložit na trubku tak, aby upínací šroub (1) stál svisle. Upínací šroub utáhnout. Stisknout tlačítko (7 popř. 10) za současného uchopění a obejmutí rukojeti motoru/ popř. stisknutí spínače (11)/a pilu táhnout směrem vzhůru, až je trubka popř. profil přeříznut. Naříznutí lze, zvláště u velkých průměrů (např. 4") zlepšit tím, že pila je zapnuta teprve poté, pokud je pilový list přiložen na trubce. Dbejte, aby prizma vodícího držáku zůstalo bez třísek, jinak by nebylo možno dodržet pravouhlý řez. K docílení optimální řezné rychlosti a šetření pilového listu užijte pouze **mírného** tlaku do řezu. Silným tlakem do řezu nezvýšíte rychlost řezání!

### 3.2. Postup při řezání bez opory

Pro přímé nebo křivkové řezy tlačte silně opěrnou patku (6) proti materiálu tak, že opěrná patka (6) bude stále přilíhat na řezaný materiál. Zapněte stroj. Používejte pouze ostré a bezvadné pilové listy. Dbejte na rovnoměrný posuv do řezu, který snižuje nebezpečí úrazu a šetří stroj i pilový list. Přírodní el. vedení směřujte vždy směrem dozadu od pily. Musí být během řezání nadále silně tlačena proti řezanému materiálu.

**Ponorné řezání** do plochy: Pokud není materiál příliš tvrdý, např. dřevo nebo lehké zdící stavební hmoty, je možno pilový list opatrně vříznout do materiálu (Fig. 4.) K tomu je třeba nasadit pilu před uvedením do chodu spodní hranou opěrné patky a špičkou pilového listu na místo řezu, pilu zapnout a pilový list opatrně vříznout do materiálu. U tvrdšího materiálu jako je kov je nutno do materiálu vyvrtat díru, dostatečně velkou pro daný pilový list.

Je důležité, aby opěrná patka byla při řezání vždy silně dotlačována na řezaný materiál. Tím bude docíleno rovnoměrného průběhu řezání a nízkých vibrací.

**NEBEZPEČÍ** Držte elektrické nářadí na izolovaných plochách rukojeti ("A"), pokud provádíte práce, při kterých se může nasazené nářadí dotknout skrytých elektrických vedení nebo vlastního síťového kabelu. Kontakt s vedením pod napětím může také kovové přístroje přivést pod napětí a vést k ránné elektrickým proudem.

### 3.3. Mazací prostředky

V žádném případě nepoužívejte jakýchkoli mazacích prostředků. Ty zabraňují vyletování třísek z řezu a snižují tím životnost pilového listu.

### 3.4. Trubky z nerezavějící oceli, trubky z tvrdé litiny

Pro řezání trubek z nerezavějící oceli a tvrdé litiny je třeba použít REMS Tiger ANC SR a některý z univerzálních pilových listů REMS 561003 ... 561006. K pravouhlému řezání je bezpodmínečně nutný vodící držák (viz. 2.2.). Jedině k řezání ušlechtilé oceli použijte k mazání a chlazení oleje REMS Spezial nebo REMS Sanitol.

## 4. Údržba

**VAROVÁNÍ** Před prováděním údržby vytáhněte vidlici ze zásuvky, příp. sejměte akumulátor!

### 4.1. Údržba

Šavlové pily REMS nevyžadují údržbu. Převodové ústrojí běží v trvalé tukové náplni a nemusí být proto mazáno.

## 4.2. Inspekce/Údržba

**VAROVÁNÍ** Před údržbou a opravami vytáhněte vidlici ze zásuvky příp. sejměte akumulátor! Tyto práce mohou provádět pouze kvalifikovaní odborníci.

Šavlové pily REMS s univerzálními motory mají uhlíkové kartáče. Ty se opotřebávají a musí být čas od času v některé autorizované smluvní servisní dílně REMS zkontrolovány popř. vyměněny. Viz. také 6. Postup při poruchách.

## 5. Zapojenie

U REMS Akku-Cat ANC VE dbejte bezpodmínečně na to, aby byl pluspól na motoru (plastový výstupek připojovacího jazýčku s nose) propojen s červeným vedením na propojovací svorce 1 a aby byla páka změny smyslu otáčení na spínači otočena vzad (k upínací ploše těla chladiče).

## 6. Postup při poruchách

**6.1. Porucha:** Šavlová pila se během řezání zastaví.

Ochrana proti přetížení vypne pilu (REMS Tiger ANC).

- Příčina:**
- Příliš velký tlak do řezu.
  - Tupý pilový list.
  - Nevhodný pilový list (viz. 2.4.).
  - Opotřebené uhlíkové kartáče.
  - Nedostatečný provozní tlak stl. vzduchu (REMS Tiger ANC pneumatic).
  - Prázdný akumulátor (REMS Akku-Cat ANC VE).

**6.2. Porucha:** Při řezání trubek s vodící držák nebylo dosaženo pravouhlého řezu.

- Příčina:**
- Nevhodný pilový list (viz 2.4.).
  - Tupý pilový list.
  - Znečištěno prizma vodícího držáku (třísky!).

**6.3. Porucha:** Šavlová pila se nerozeběhne.

- Příčina:**
- Ochrana proti přetížení vypnula pilu (REMS Tiger ANC).
  - Vadné přírodní vedení.
  - Prázdný akumulátor (REMS Akku-Cat ANC VE).
  - Vadná pila.

**6.4. Porucha:** Přestřžený středící kolík, pilový list není možno dostatečně pevně utáhnout.

- Příčina:**
- Stahovací šroub (9) opotřeben, utahovací klíč na vnitřní šestihran opotřeben (viz. 2.5.).

## 7. Záruka výrobce

Záruční doba činí 12 měsíců od předání nového výrobku prvním spotřebiteli, nejvýše však 24 měsíců po dodání prodejci. Datum předání je třeba prokázat zasláním originálních dokladů o koupi, jež musí obsahovat datum koupě a označení výrobku. Všechny funkční vady, které se vyskytnou během doby záruky a u nichž bude prokázáno, že vznikly výrobní chybou nebo vadou materiálu, budou bezplatně odstraněny. Odstraňováním závady se záruční doba neprodlužuje ani neobnovuje. Chyby, způsobené přirozeným opotřebením, nepřiměřeným zacházením nebo špatným užitím, nerespektováním nebo porušením provozních předpisů, nevhodnými provozními prostředky, přetížením, použitím k jinému účelu, než pro jaký je výrobek určen, vlastními nebo cizími zásahy nebo z jiných důvodů, za něž REMS neručí, jsou ze záruky vyloučeny.

Záruční opravy smí být prováděny pouze k tomu autorizovanými smluvními servisními dílnami REMS. Reklamace budou uznány jen tehdy, pokud bude výrobek bez předchozích zásahů a v nerozebraném stavu předán autorizované smluvní servisní dílně REMS. Nahrazené výrobky a díly přechází do vlastnictví firmy REMS.

Náklady na dopravu do servisu a z něj hradí spotřebitel.

Zákonná práva spotřebitele, obzvláště jeho nároky vůči prodejci, zůstávají nedotčena. Tato záruka výrobce platí pouze pro nové výrobky, které budou zakoupeny v Evropské unii, v Norsku nebo ve Švýcarsku.

## 8. Seznamy dílů

Seznamy dílů viz [www.rems.de](http://www.rems.de) → Ke stažení → Soupisy náhradních dílů.

# Kupte si hned správný pilový list.

Takto zvolíte správně a ušetříte si přitom mnoho peněz a zlosti.

## Speciální pilový list REMS 2"/4"

Vyvinut speciálně pro REMS Tiger ANC. Bezpodmínečně potřebný k pravouhlému řezání a k rychlé demontáži ocelových trubek se silu převádějícím vodícím držákem. Tento způsobuje mnohonásobný posuvový tlak díky 5-násobnému účinku přenosu síly na páce. Normální pilové listy s jednostranným úchytem jsou proto nepoužitelné, protože se kvůli vysokému posuvovému tlaku v místě upnutí zlomí. Proto extra silný, speciální pilový list REMS, odolný v ohybu a krutu. Oboustranný úchyt s obzvláště širokou upínací plochou pro přesné usazení a vysokou stabilitu. Hrubé, zvlhčené ozubení pro rychlý řez. Mnohonásobně vyšší životnost.



## Univerzální pilový list REMS 100/150/200/300

K řezání volně z ruky a k řezání se silu převádějícím vodícím držákem. Jen 1 univerzální pilový list pro všechny řezací práce namísto mnoha rozdílných pilových listů. Houževnatý a elastický materiál, vysoce pružný, také k řezání u stěny. Oboustranný úchyt s obzvláště širokou upínací plochou pro přesné usazení a vysokou stabilitu. Pilové listy s jednostranným úchytem nestačí vysokému posuvovému tlaku během řezání s vodícím držákem, zlomí se v místě upnutí. Proměnná rozteč zubů (Combo-ozubení), v oblasti zubů zvláště vysoce kalené. Díky tomu vynikající řezný výkon a obzvláště vysoká životnost. Také pro těžko obrobitelné materiály, např. nerezové ocelové trubky, tvrdé litinové trubky atd., a k řezání dřeva s hřebíky, palet.

### 1. Pro REMS Tiger ANC, REMS Tiger ANC VE, REMS Tiger ANC SR, REMS Tiger ANC pneumatic a jiné výrobky.

#### Speciální pilový list REMS (žlutý)

k pravouhlému řezání a k rychlé demontáži se silu převádějícím vodícím držákem.





		Délka mm	Rozteč zubů mm	Materiál	Barva	Obj. č. (5 ks)
	<b>Speciální pilový list REMS 2"</b> pro ocelové trubky do 2"	140	2,5	HSS-Bi	žlutá	561007
	<b>Speciální pilový list REMS 2"</b> pro ocelové trubky do 2"	140	3,2	HSS-Bi	žlutá	561001
	<b>Speciální pilový list REMS 4"</b> pro ocelové trubky do 4"	200	3,2	HSS-Bi	žlutá	561002

Pro těžko obrobitelné materiály, např. nerezové ocelové trubky, tvrdé litinové trubky, použijte namísto speciálních pilových listů REMS jemněji ozubené univerzální pilové listy REMS ve spojení s REMS Tiger ANC SR s elektronickou regulací počtu zdvihů.

### 2. Pro všechny šavlové pily REMS a jiné výrobky.

#### Univerzální pilový list REMS (červený)





k řezání volně z ruky a k řezání se silu převádějícím vodícím držákem.

	<b>Univerzální pilový list REMS 100</b>	100	1,8/2,5	HSS-Bi	červ.	561006
	<b>Univerzální pilový list REMS 150</b>	150	1,8/2,5	HSS-Bi	červ.	561005
	<b>Univerzální pilový list REMS 200</b>	200	1,8/2,5	HSS-Bi	červ.	561003
	<b>Univerzální pilový list REMS 300</b>	300	1,8/2,5	HSS-Bi	červ.	561004

Také na dřeva s hřebíky, palety. Pro těžko obrobitelné materiály, např. nerezové ocelové trubky, tvrdé litinové trubky, je potřebný nižší počet zdvihů, např. prostřednictvím REMS Tiger ANC SR s elektronickou regulací počtu zdvihů.

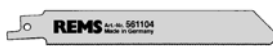
### 3. Pro všechny šavlové pily REMS a jiné výrobky.

Pilové listy REMS – pro řezání bez opory, pro různé účely.

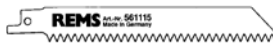
	<b>Pilový list REMS</b> Kovy 3 mm a silnější	100 150 200	1,8 1,8 1,8	HSS-Bi HSS-Bi HSS-Bi	červ. červ. červ.	561101 561103 561102
	<b>Pilový list REMS</b> Kovy 1–3 mm	150	1,4	HSS-Bi	červ.	561104
	<b>Pilový list REMS</b> Kovy 1–3 mm (na oblouky)	90	1,4	HSS-Bi	červ.	561107
	<b>Pilový list REMS</b> Kovy 4 mm a silnější, dřevo s hřebíky, palety	150	2,5	HSS-Bi	černý	561110
	<b>Pilový list REMS</b> Dřevo všeho druhu	300	4	WS	černý	561111
	<b>Pilový list REMS</b> Sádrové desky, porobeton etc.	150	5	WS	bílý	561115

## Preklad originálu návodu na obsluhu

### Obr. 1–3

1	Upínacie vreteno s kólkovou rukoväťou	7	Spínač
2	Vodiaci držiak	8	Ochrana proti preťaženiu
3	Ložiskový čap	9	Zasekávacia skrutka
4	Element na upevnenie pílového listu	10	Bezstupňový spínač
5	Pílový list	11	Páka
6	Oporná patka	12	Nastavovacie koliečko
		"A"	Izolovaná plocha rukoväte

## Všeobecné bezpečnostné upozornenia

**VAROVANIE** Prečítajte si všeobecné pokyny. Nedodržanie následujících pokynov môže spôsobiť zasiahanutie elektrickým prúdom, požiar a/alebo ťažké zranenie. Ďalej použitý pojem „elektrický prístroj“ sa vzťahuje na zo siete napájané elektrické náradie (so sieťovým káblom), na elektrické náradie, napájané akumulátormi (bez sieťového kábla), na stroje a elektrické prístroje. Používajte elektrický prístroj len k tomu účelu, pre ktorý je určený a dodržujte pritom všeobecné bezpečnostné predpisy.

USCHOVAJTE PRE BUDÚCI ČAS VŠETKY BEZPEČNOSTNÉ POKYNY A NARIDENIA.

### A) Pracovisko

- Udržujte na Vašom pracovisku čistotu a poriadok. Neporiadok a zlé osvetlenie na pracovisku môžu mať za následok úraz.
- Nepoužívajte elektrický prístroj v prostredí, v ktorom hrozí nebezpečie výbuchu, v ktorom sa nachádzajú horľavé kvapaliny, plyny alebo prach. Elektrické prístroje vytvárajú iskrenie, ktoré môže tento prach alebo plyny zapáliť.
- Behom práce s elektrickým prístrojom nesmú byť v jeho blízkosti deti ani iné osoby. V prípade nepozornosti môžete stratiť kontrolu nad prístrojom.

### B) Elektrická bezpečnosť

- Pripojovacia zástrčka elektrického prístroja musí byť vhodná pre danú zásuvku. Zástrčka nesmie byť v žiadnom prípade upravovaná. Nepoužívajte žiadne zástrčkové adaptéry súčasne s elektrickými prístrojmi s ochranným zemnením. Nezmenené zástrčky a odpovedajúce zásuvky znižujú riziko zasiahanutia elektrickým prúdom. Ak je elektrický prístroj vybavený ochranným vodičom, smie byť pripojený len do zásuvky s ochranným kontaktom. Ak používate elektrický prístroj pri práci na staveniskách, vo vlhkom prostredí, v exteriéri alebo obdobných podmienkach smie byť pripojený k sieti len cez 30 mA automatický spínač v obvode diferenciálnej ochrany (FI-spínač).
- Vyvarujte sa telesného kontaktu s uzemnenými vonkajšími plochami, napr. trúbkami, telesami kúrenia, varičmi, chladničkami. Pokiaľ je Vaše telo uzemnené, je vyššie riziko zasiahanutia elektrickým prúdom.
- Nevystavujte elektrický prístroj dažďu alebo vlhku. Vniknutie vody do prístroja zvyšuje riziko zasiahanutia elektrickým prúdom.
- Nepoužívajte prívodný kábel k účelom, pre ktoré nie je určený. Prístroj zaňho nenoste, nevesajte a nepoužívajte ho k vytiahnutiu zástrčky zo zásuvky. Chráňte kábel pred teplom, olejom a ostrými hranami alebo otáčajúcimi sa dielmi prístroja. Poškodené alebo zamotané káble zvyšujú riziko zasiahanutia elektrickým prúdom.
- Pokiaľ s elektrickým prístrojom pracujete v exteriéri, používajte len pre tento účel určené a schválené predlžovacie káble. Použitím predlžovacieho kábla, ktorý je určený k práci v exteriéri zníži riziko zasiahanutia elektrickým prúdom.

### C) Bezpečnosť osôb

- Tieto nástroje nie sú určené k používaním osobami (vrátane detí), ktoré majú znížené fyzické, senzorké alebo duševné schopnosti, alebo nedostatočné skúsenosti a vedomosti, pokiaľ neboli o používaní nástroja inštruovaní alebo kontrolovaní osobou, ktorá je zodpovedná za ich bezpečnosť. Deti je treba kontrolovať, aby se zaistilo, že si s nástrojom nehrajú.
- Buďte pozorný, dávajte pozor na to, čo robíte a s elektrickým prístrojom pracujte rozumne. Nepoužívajte elektrický prístroj, pokiaľ ste unavený, alebo pod vplyvom drog, alkoholu, alebo liekov. Jediný moment nepozornosti pri práci s elektrickým prístrojom môže viesť k vážnemu zraneniu.
  - Noste vhodné osobné ochranné prostriedky a vždy ochranné okuliare. Nosenie osobných ochranných prostriedkov, ako je dýchacia maska proti prachu, nešmykľavá bezpečnostná obuv, ochranná prilba alebo ochrana sluchu podľa spôsobu a nasadenia elektrického prístroja znižuje riziko zranenia.
  - Zabráňte samočinnému zapnutiu. Presvedčte sa, že je spínač pri zastrčení zástrčky do zásuvky v polohe „vypnuté“. Pokiaľ máte pri prenášaní elektrického prístroja prst na spínači alebo prístroj pripájaný k sieti, môže to viesť k úrazu. Nepremosťte nikdy ťukací spínač.
  - Odstráňte nastavovacie nástroje alebo skrutkovacie kľúče predtým, ako elektrický prístroj zapnete. Náradie alebo kľúče, ktoré sa nachádzajú v pohyblivých častiach prístroja, môžu spôsobiť zranenie. Nikdy sa nedotýkajte pohyblivých sa (obiehajúcich) častí.
  - Neprecaňte sa. Zaujmite k práci bezpečnú polohu a udržiavajte vždy rovnováhu. Taktó môžete prístroj v neočakávaných situáciách lepšie kontrolovať.
  - Noste vhodné oblečenie. Nenoste voľné oblečenie alebo šperky. Zabráňte kontaktu vlasov, odevov a rukavíc s pohyblivými sa dielmi. Voľné oblečenie, šperky alebo dlhé vlasy môžu byť uchopeň pohyblivými sa dielmi.
  - Pokiaľ je k dispozícii zariadenie na odsávanie a zachytávanie prachu, presvedčte sa, že je toto zariadenie zapojené a užíva sa. Použitie tohto zariadenia znižuje ohrozenie spôsobené prachom.
  - Prenehávejte elektrický prístroj len poučeným osobám. Mladiství smú

elektrický prístroj používať len v prípade, ak sú starší ako 16 rokov, pokiaľ je to potrebné v rámci ich výcviku a robí sa tak pod dohľadom odborníka.

### D) Starostlivé zaobchádzanie a použitie elektrických prístrojov

- Nepret'azujte elektrický prístroj. Používajte k Vašej práci pre tento účel určený elektrický prístroj. S vhodným elektrickým prístrojom pracujete lepšie a bezpečnejšie v udávanom rozsahu výkonu.
- Nepoužívajte žiadne elektrické prístroje, ktorých spínač je poškodený. Elektrický prístroj, ktorý se nedá zapnúť alebo vypnúť, je nebezpečný a musí byť opravený.
- Vytiahnite zástrčku zo zásuvky predtým ako budete nastavovať prístroj, vymieňať diely príslušenstva alebo prístroj odkladať. Toto bezpečnostné opatrenie zabraňuje samočinnému zapnutiu prístroja.
- Uschovávajúce nepoužívané elektrické prístroje mimo dosah detí. Nenechajte s elektrickým prístrojom pracovať osoby, ktoré s nim neboli oboznámené alebo tieto pokyny nečítali. Elektrické prístroje sú nebezpečné, pokiaľ sú používané neskusenými osobami.
- Starajte sa o elektrický prístroj svedomito. Kontrolujte, či pohyblivé časti prístroja bezchybne fungujú a neviaznu, či diely nie sú zlomené alebo tak poškodené, že je týmto funkcia elektrického prístroja ovplyvnená. Nechajte si poškodené diely pred použitím elektrického prístroja opraviť kvalifikovaným odborníkom alebo niektorou z autorizovaných zmluvných servisných dielni REMS. Veľa úrazov má príčinu v zle udržiavanom elektrickom náradí.
- Udržujte rezné nástroje ostré a čisté. Starostlivo udržiavané rezné nástroje s ostrými reznými hranami menej viaznú a nechajú sa ľahšie viesť.
- Zaistite polotovar. Používajte upínacie prostriedky alebo zverák k pevnému upnutiu polotovaru. Týmto prostriedkami je bezpečnejšie upevnený ako Vašou rukou, a Vy máte mimoto obidve ruky voľné k ovládaniu elektrického prístroja.
- Používajte elektrické prístroje, príslušenstvo, nástavce a pod. odpovedajúce týmto pokynom a tak, ako je pre tento špeciálny typ prístroja predpísané. Zohľadnite pritom pracovné podmienky a prevádzanú činnosť. Použitie elektrických prístrojov pre inú predom stanovenú činnosť môže viesť k nebezpečným situáciám. Akákoľvek svojvoľná zmena na elektrickom prístroji nie je z bezpečnostných dôvodov dovolená.

### E) Starostlivé zaobchádzanie a použitie akumulátorových prístrojov

- Presvedčte sa predtým, ako nasadíte akumulátor, že je elektrický prístroj vypnutý. Nasadenie akumulátora do elektrického prístroja, ktorý je zapnutý, môže viesť k úrazu.
- Nabíjajte akumulátory len v nabíjačkách doporučených výrobcem. U nabíjačky, ktorá je vhodná pre určitý druh akumulátorov, hrozí nebezpečenstvo požiaru, pokiaľ sa použije s inými akumulátormi.
- V elektrických prístrojoch používajte len pre ne určené akumulátory. Použitie iných akumulátorov môže viesť k zraneniam a požiarom.
- Chráňte nepoužívaný akumulátor pred kancelárskymi svorkami, mincami, kľúčami, klincami, skrutkami alebo inými malými kovovými predmetmi, ktoré môžu spôsobiť premostenie a skratovanie kontaktov. Skrat medzi kontaktmi akumulátora môže mať za následok popáleniny alebo požiar.
- Pri chybnom použití môže z akumulátora uniknúť tekutina. Vyhnite sa kontaktu s ňou. Pri náhodnom kontakte sa opláchnite vodou. Pokiaľ boli tekutinou z batérie zasiahané Vaše oči, vyhľadajte lekárske ošetrenie. Tekutina, ktorá vytekla z akumulátora môže viesť k podráždeniu pokožky alebo k popáleninám.
- Pri teplotách akumulátora / nabíjačky alebo vonkajších teplotách pod  $5^{\circ}\text{C}$  /  $40^{\circ}\text{F}$  alebo cez  $\geq 40^{\circ}\text{C}$  /  $105^{\circ}\text{F}$  nesmie byť akumulátor / nabíjačka používaná.
- Nelikvidujte poškodené akumulátory vyhodením do domáceho odpadu, ale odovzdajte ich niektorej z autorizovaných zmluvných servisných dielni REMS alebo niektorej uznávanej spoločnosti na likvidáciu odpadu.

### F) Servis

- Nechajte si Váš prístroj opravovať len kvalifikovanými odborníkmi a len za použitia originálnych náhradných dielov. Týmto bude zaistené, že bezpečnosť prístroja zostane zachovaná.
- Podržujte predpisy pre údržbu a opravy a upozornenie na výmenu náradia.
- Kontrolujte pravidelne prívodné vedenie elektrického prístroja a nechajte ho v prípade poškodenia obnoviť kvalifikovanými odborníkmi alebo autorizovanou zmluvnou servisnou dielňou REMS. Kontrolujte pravidelne predlžovacie káble a nahraďte ich, ak sú poškodené.

## VAROVANIE Špeciálne bezpečnostné upozornenia

- Používajte osobné ochranné prostriedky (napr. ochranné okuliare, ochranu sluchu, masku proti prachu).
- Pozor! Triesky vyletujú na stranu a vpred. Ostatné osoby držte ďalej od miesta rezania.
- Pily a pílové listy nepret'azujte. Na pílu príliš netlačte.
- Pri prácach vytvárajúcich prach noste ochrannú masku proti prachu. Dodržiavajte predpisy k ochrane pred úrazom.
- Akumulátory Ni-Cd popr. Li-Ion niesú v pohonnom stroji zameniteľné.

### NEBEZPEČENSTVO Zásah elektrickým prúdom!

- Držte elektrické náradie na izolovaných plochách rukoväte ("A"), pokiaľ vykonávate prácu, pri ktorých sa môže nasadené náradie dotknúť skrytých elektrických vedení alebo vlastného sieťového kábla. Kontakt s vedením pod napätím môže tiež kovové prístroje priviesť pod napätie a viesť k zásahu elektrickým prúdom.
- Pri rezaní vedení vedúcich vodu treba dbať na to, aby sa nedostala žiadna zbytková voda do motora.

## 1. Technické údaje

### 1.1. Čísla položiek

REMS Tiger ANC pohonná jednotka	560000
REMS Tiger ANC VE pohonná jednotka	560008
REMS Tiger ANC SR pohonná jednotka	560001
REMS Tiger ANC pneumatic pohonná jednotka	560002
REMS Panther ANC VE pohonná jednotka	560005
REMS Cat ANC VE pohonná jednotka	560004
REMS Akku-Cat ANC VE pohonná jednotka Li-Ion	560009
REMS High-Power-Akku Li-Ion 18 V (silné)	565215
Rýchlonabíjací prístroj Li-Ion/Ni-Cd 230 V, 50–60 Hz, 65 W	571560

### 1.2. Pracovný rozsah

#### Pravouhlé rezanie

#### REMS Tiger ANC, REMS Tiger ANC VE, REMS Tiger ANC SR, REMS Tiger ANC pneumatic

S vodiacim držiakom 563000 a so špec. pilovým listom REMS 561001

Trúbky (i s plastovým povlakom)	do 2"
Kovy, drevo, sádra atd.	3 mm a silnejšie

S vodiacim držiakom 563100 a so špec. pilovým listom REMS 561002

Trúbky (i s plastovým povlakom)	do 4"
Kovy, drevo, sádra atd.	3 mm a silnejšie

REMS Tiger ANC SR s vodiacim držiakom a univerzálnym pilovým listom REMS

Trúbky z ušľachtilej ocele	do 2" popr. 4"
Kovy, drevo, plasty	do 15 mm a silnejšie

#### Ručne vedené rezanie

#### Všetky šavľové píly REMS

Univerzálny pilový list REMS a pilové listy REMS (viď 2.4.)

Oceľové trubky a iné	Ø ≤ 6", 160 mm
Ostatné oceľové profily, drevo s kľincami, palety	≤ 250 mm

### 1.3. Frekvencia zdvihov (chod naprázdno)

REMS Tiger ANC	2200 1/min
REMS Tiger ANC VE (plynule regulovateľná)	0 ... 2200 1/min
REMS Tiger ANC SR (plynule regulovateľná)	700 ... 2200 1/min
REMS Tiger ANC 48 V	1300 1/min
REMS Tiger ANC pneumatic	1800 1/min
REMS Panther ANC VE (plynule regulovateľná)	0 ... 2200 1/min
REMS Cat ANC VE (plynule regulovateľná)	0 ... 2200 1/min
REMS Akku-Cat ANC VE (plynule regulovateľná)	0 ... 1700 1/min

### 1.4. Elektrické údaje

REMS Tiger ANC, REMS Tiger ANC VE, REMS Cat ANC VE	230 V; 50–60 Hz; 1050 W; 5 A alebo 110 V; 50–60 Hz; 1050 W; 10 A alebo 48 V; 750 W; 16,5 A
	s ochrannou izoláciou (73/23/EWG) odrušený (89/336/EWG)
REMS Tiger ANC SR	230 V; 50–60 Hz; 1400 W; 6,4 A alebo 110 V; 50–60 Hz; 1400 W; 12,8 A
	s ochrannou izoláciou (73/23/EWG) odrušený (89/336/EWG)
REMS Panther ANC VE	230 V; 50–60 Hz; 500 W; 2,3 A alebo 110 V; 50–60 Hz; 500 W; 4,6 A
	s ochrannou izoláciou (73/23/EWG) odrušený (89/336/EWG)
REMS Akku-Cat ANC VE	18 V=; 2,0 Ah; 30 A
Rýchlonabíjací prístroj Li-Ion/Ni-Cd (1 h)	Input 230 V~; 50–60 Hz; 65 W Output 12–18 V=

### 1.5. Prípoj stlačeného vzduchu REMS Tiger ANC pneumatic

Požadovaný prevádzkový tlak	6 barov (85 psi)
Spotreba vzduchu pri chode naprázdno	1,6 m <sup>3</sup> /min (56 cf/min)
Spotreba vzduchu pri plnom zaťažení	1,3 m <sup>3</sup> /min (46 cf/min)
Svetlosť hadice	12–13 mm (½")
Nastavenie olejníčky	6–7 kvapiek/min

### 1.6. Rozmery

REMS Tiger ANC	455×80× 90 mm	(17,9"×3,2"×3,5")
REMS Tiger ANC VE	435×80×135 mm	(17,1"×3,2"×5,3")
REMS Tiger ANC SR	490×80× 90 mm	(19,3"×3,2"×3,5")
REMS Tiger ANC pneumatic	445×80× 90 mm	(17,5"×3,2"×3,5")
REMS Panther ANC VE	320×80×110 mm	(12,6"×3,2"×4,3")
REMS Cat ANC VE	435×80×135 mm	(17,1"×3,2"×5,3")
REMS Akku-Cat ANC VE	435×90×190 mm	(17,1"×3,5"×7,5")

### 1.7. Hmotnosti

REMS Tiger ANC	3,0 kg (6,6 lb)
REMS Tiger ANC VE	3,0 kg (6,6 lb)
REMS Tiger ANC SR	3,1 kg (6,8 lb)
REMS Tiger ANC pneumatic	3,8 kg (8,4 lb)
REMS Panther ANC VE	2,4 kg (5,3 lb)
REMS Cat ANC VE	3,0 kg (6,6 lb)
REMS Akku-Cat ANC VE (s Akku)	3,5 kg (7,7 lb)
REMS High-Power-Akku 18 V	1,0 kg (2,2 lb)
REMS vodiaci držiak do 2"	1,0 kg (2,2 lb)
REMS vodiaci držiak 2½–4"	1,7 kg (3,7 lb)

### 1.8. Informácie o hluku

Hodnota úrovne akustického tlaku všetky šabľové píly REMS	96 dB(A)
Hodnota úrovne akustického výkonu všetky šabľové píly REMS	107 dB(A)
Kolíisavosť K = 3 dB	

### 1.9. Vibrácie

Hmotnostná efektívna hodnota zrýchlenia:

všetky šabľové píly REMS			
rezanie predpätých dosiek	18.3 m/s <sup>2</sup>	K = 3.3 m/s <sup>2</sup>	
rezanie drevených trámov	28.3 m/s <sup>2</sup>	K = 2.4 m/s <sup>2</sup>	

Udávaná hodnota emisnej hodnoty kmitania bola zmeraná na základe normovaných skúšobných postupov a môže byť použitá pre porovnanie s iným prístrojom. Udávaná hodnota emisnej hodnoty kmitania môže byť tiež použitá k úvodnému odhadu prerušenia chodu.

**Pozor:** Emisná hodnota kmitania sa môže v priebehu skutočného použitia prístroja od menovitých hodnôt odlišovať, a to v závislosti na druhu a spôsobe, akým sa bude prístroj používať. V závislosti na skutočných podmienkach použitia (prerušovaný chod) môže byť žiaduce, stanoviť pre ochranu obsluhy bezpečnostné opatrenia.

## 2. Uvedenie do prevádzky

### 2.1. Elektrické pripojenie

Dbajte na napätie v sieti! Pred zapojením pohonnej jednotky popr. rýchlonabíjačky overte, či na výkonovom štítku uvedené napätie odpovedá napätiu siete. Na stavbách, vo vlhkom prostredí alebo srovnateľných spôsoboch inštalácie pripojte elektrický prístroj k sieti len cez 30 mA ochranný spínač chybného prúdu (FI-spínač).

Akku ako aj náhradné akku, ktoré sú dodávané s REMS-Akku-Cat ANC VE, nie sú nabité. Pred prvým použitím akku nabíť. Na nabíjanie používať iba REMS rýchlonabíjací prístroj (571560). Akumulátory dosiahnu svoju plnú kapacitu až po viacerom nabíjaní. Akumulátory Li-Ion by sa mali nabíjať pravidelne, aby sa zabránilo ich hĺbkovému vybíjaniu. Hĺbkové vybíjanie akumulátorov poškodzuje. Batérie, ktoré nie sú vhodné pre opätovné nabíjanie, už nenabíjajte.

**UPOZORNENIE** Vkladajte akumulátory do pohonneho stroja, popr. do rýchlonabíjačky kolmým smerom. Šikmým vkladáním sa môžu poškodiť kontakty, môže dôjsť ku skratu a tým sa poškodí akumulátor.

### Rýchlonabíjačka Li-Ion/Ni-Cd (č. vyr. 571560)

Keď je sieťová zástrčka zasunutá, stále svieti ľavá zelená kontrolka. Keď je akumulátor zasunutý do rýchlonabíjačky, bliká zelená kontrolka a akumulátor sa nabíja. Keď stále svieti zelená kontrolka, je akumulátor nabitý. Keď bliká červená kontrolka, má akumulátor záradu. Keď ukazuje kontrolka červené trvalé svetlo, je teplota rýchlonabíjačky alebo akumulátora mimo dovoleného pracovného rozmedzia od +5°C do +40°C.

**UPOZORNENIE** Rýchlonabíjačky nie sú vhodné pre použitie vonku.

### 2.2. Pílenie pomocou vodiaceho držiaka (pravouhlé pílenie)

Ložiskový čap (3) vodiaceho držiaka (2) zasunúť z boku do priamočiarej píly tak, aby omedzovací čap vodiaceho držiaka zapadol do pozdĺžnej drážky píly.

**UPOZORNENIE** Na dosiahnutie pravouhlých rezov použite vodiaci držiak REMS, pretože pri pílení bez opory nie je možné presné pravouhlé držanie, príp. vedenie píly.

### 2.3. Pílenie s ručným vedením píly

Šabľová píla bude použitá bez vodiaceho držiaka (2). Musí byť behom rezania silne tlačaná proti materiálu tak, že oporná patka (6) stále prilieha na rezaný materiál.

### 2.4. Voľba vhodného pilového listu

Použite vo vlastnom záujme ku všetkým šabľovým pílam REMS len kvalitné pilové listy REMS, inak pomínie nárok na záruku!

Na dosiahnutie pravouhlých rezov (napr. trubiek) všetkými modelmi REMS Tiger musí byť bezpodmienečne použitý mimo silu prevádzajúceho vodiaceho držiaka (viz. 2.2.) špeciálny pilový list REMS do 2" popr. 4". Špeciálne pilové listy REMS majú obojstranný úchyt, sú extra silné, odolné v ohybe a v krute. Normálne pilové listy s jednostranným úchytom nestačia vysokému posuvnému tlaku behom rezania s vodiacim držiakom. Vytvorí šikmé rezy a zlomí sa v mieste upnutia.

Rovnako tak je nutné použiť, obzvlášť pre pílu REMS Panther ANC VE, REMS Cat ANC VE a REMS Akku-Cat ANC VE univerzálne pilové listy REMS (561003



... 561006). Pre úplne špeciálne práce sú k dispozícii ďalšie, čo do tvaru, dĺžky a rozostupu zubov, rôzne pilové listy REMS. Nevhodné pilové listy vedú ľahko k ich lomu alebo k ich predčasnému otupeniu, alebo nedá sa nimi doceliť čistého a presného rezu. Pre rezanie trubiek z nehrdzavejúcej ocele a tvrdej liatiny je nutné použiť REMS Tiger ANC SR a niektorý z univerzálnych pilových listov REMS 561003 ... 561006.

**OZNÁMENIE** Pri pílení materiálov produkujúcich prach, napr. sádra, pórobetón, odsajte prach z bezpečnostných dôvodov a k ochrane prevodového mechanizmu pred opotrebením.

## 2.5. Montáž pilového listu

Pri montáži pilového listu nekladte pílu na **plástovú výstužnú objímku prírodného vedenia**, aby nedošlo k jeho poškodeniu. Sťahovaciu skrutku (9) upevnenia pilového listu (4) uvoľnite tak, aby bolo možné pilový list zasunúť ponad strediaci kolík, špeciálny pilový list REMS bude ležať medzi obidvoma ramenami upevnenia pilového listu v tvare "U" (obr. 2). Pilové listy REMS musia ležať v drážke na dne upevnenia pilového listu (obr. 3). Upevnenie pilového listu a sťahovaciu skrutku (9) **pevne** dotiahnite, inak môže dôjsť k poškodeniu alebo k prestrihnutiu strediaceho kolíka. Strediaci kolík nemá za úlohu držať pilový list. Ten je upnutý len upevnením v tvare "U" a zasekávacou skrutkou (9). Pokiaľ nie je možné zasekávaciu skrutku (9) pevne dotiahnuť kvôli opotrebovanej vnútornej šesťhrannej skrutke či vonkajšieho šesťhranu upínacieho kľúča, dôjde k prestrihnutiu u tejto skrutky. Preto je treba opotrebované sťahovacie skrutky (9) a upínacie kľúče pravidelne meniť.

## 3. Prevádzka

**REMS Tiger ANC:** Zapnúť/vypnúť tlačítkom (7).

**REMS Tiger ANC VE, REMS Panther ANC VE, REMS Cat ANC VE a REMS Akku-Cat ANC VE:** Plynulé nastavenie počtu zdvihov prostredníctvom odpojedajúceho stlačenia spínača (10).

**REMS Tiger ANC SR:** Nastavenie požadovaného počtu zdvihov na nastavovacom kolečku (12). Zapnutie / vypnutie spínačom (7).

**REMS Tiger ANC pneumatic:** na prekonanie blokovania spínača (11) – blokovanie je overené nem. bezp. úradom TÜV – zatiahnite spínač do strany a potom stlačte.

### 3.1. Postup pri pílení s vodiacim držiakom

Namontujte vodiaci držiak (viď. bod 2.2. návodu). Pílu s vodiacim držiakom priložte na trúbku tak, aby upínacia skrutka (1) stála zvisle. Upínaciu skrutku pritiahnite. Stlačte tlačítko (7 popr. 10), súčasne uchopte rukoväť motora (príp. stlačte spínač (11)) a pílu ťahajte smerom hore, až je trúbka, príp. profil prepílená. Napílenie sa dá, predovšetkým u veľkých priemeroch (napr. 4") zlepšiť tým, že pílu zapnete až po priložení pilového listu na trúbku. Dbajte na to, aby prizma vodiaceho držiaka zostalo bez triesok, inak by nebolo možné dodržať pravouhlý rez. Na dosiahnutie optimálnej rýchlosti pílenia a šetrenie pilového listu vyvíjajte len mierny rezný tlak. Silným tlakom nezvýšite rýchlosť pílenia!

### 3.2. Postup pri pílení bez opory

Pre priame alebo krivkové rezy tlačte silne opornú patku (6) proti materiálu tak, že oporná patka (6) bude stále priliehať na rezaný materiál. Zapnite stroj. Používajte len ostré a bezchybné pilové listy. Dbajte na rovnomerný posuv do rezu, ktorý znižuje nebezpečie úrazu a šetrí stroj i pilový list. Prírodné el. vedenie smerujte vždy smerom dozadu od píly. Musí byť behom rezania naďalej silne tlačená proti rezanému materiálu.

**Ponorné pílenie** do plochy: V prípade, že materiál nie je príliš tvrdý, napr. drevo alebo ľahké murárske stavebné hmoty, je možné pilový list opatrne vpíliť do materiálu (obr. 4). Pílu pritom ešte pred uvedením do chodu nasadte spodnou hranou opornej patky a špičkou pilového listu na miesto rezu. Pílu zapnite a pilový list opatrne vpílte do materiálu. U tvrdších materiálov ako je kov, je treba do materiálu vyvŕtať otvor dostatočne veľký pre daný pilový list. Je dôležité, aby oporná patka bola pri pílení vždy silne dotlačovaná na pílený materiál. Tým dosiahnete rovnomerný priebeh pílenia a nízke vibrácie.

**⚠ NEBEZPEČENSTVO** Držte elektrické náradie na izolovaných plochách rukoväť ("A"), pokiaľ vykonávate práce, pri ktorých sa môže nasadené náradie dotknúť skrytých elektrických vedení alebo vlastného sieťového káblu. Kontakt s vedením pod napätím môže tiež kovové prístroje priviesť pod napätie a viesť k zásahu elektrickým prúdom.

### 3.3. Mazacie prostriedky

V žiadnom prípade nepoužívajte akékoľvek mazacie prostriedky. Tie zabraňujú vyletovaniu triesok z rezu a znižujú životnosť pilového listu.

### 3.4. Trubky z nehrdzavejúcej ocele, trubky z tvrdej liatiny

Na rezanie trubiek z nehrdzavejúcej ocele a tvrdej liatiny je nutné použiť REMS Tiger ANC SR a niektorý z univerzálnych pilových listov REMS 561003 ... 561006. Na pravouhlé pílenie je bezpodmienečne potrebný vodiaci držiak (viď. 2.2.). Na pílenie trubiek z ušľachtilej ocele je potrebné chladiť a mazať výlučne olejom REMS Spezial alebo REMS Sanitol.

## 4. Údržba

**⚠ VAROVANIE** Pred prevádzkaním údržby vyťahnite vidlicu zo zásuvky, príp. zložte akumulátor!

### 4.1. Údržba

Šablňové píly REMS nevyžadujú údržbu. Prevodový mechanizmus beží v trvalej tukovej náplni a preto sa nemusí mazať.

## 4.2. Inšpekcia/Údržba

**⚠ VAROVANIE** Pred údržbou a opravami vyťahnite vidlicu zo zásuvky príp. zložte akumulátor! Tieto práce môžu vykonávať iba kvalifikovaní odborníci.

Šablňové píly REMS s univerzálnymi motormi majú uhlíkové kartáče. Tie sa opotrebovávajú a musia byť čas od času v niektorej autorizovanej zmluvnej servisnej dielni REMS skontrolované popr. vymenené. Viz. tiež 6. Postup pri poruchách.

## 5. Zapojenia

Pri REMS Akku-Cat ANC VE dávať nevyhnutne pozor na to, aby Plus-Pol na motorí (plastický podstavec pripojného nosa akumulátora) bol pripojený s červeným vedením na svorku spínača 1 a páka otáčania smeru na spínači je otočená dozadu (k upevňovacej ploche chladiaceho telesa).

## 6. Postup pri poruchách

**6.1. Porucha:** Šablňová píla sa behom rezania zastaví.  
Ochrana proti preťaženiu vypne pílu (REMS Tiger ANC).

- Príčina:**
- Príliš veľký tlak do rezu.
  - Tupý pilový list.
  - Nevhodný pilový list (viď 2.4.).
  - Opotrebované uhlíkové kartáče.
  - Nedostatočný prevádzkový tlak stl. vzduchu (REMS Tiger ANC pneumatic).
  - Akku je prázdne (REMS Akku-Cat ANC VE).

**6.2. Porucha:** Pri pílení trubiek so vodiaci držiak nebol dosiahnutý pravouhlý rez.

- Príčina:**
- Nevhodný pilový list (viz 2.4.).
  - Tupý pilový list.
  - Prizma vodiaceho držiaka je znečistené (triesky!).

**6.3. Porucha:** Šablňová píla sa nerozbehne.

- Príčina:**
- Ochrana proti preťaženiu pílu vypne (REMS Tiger ANC).
  - Defektné prírodné vedenie.
  - Akku je prázdne (REMS Akku-Cat ANC VE).
  - Hnacie ústrojenstvo je defektné.

**6.4. Porucha:** Prestrihnutý strediaci kolík, pilový list sa nedá dostatočne pevne utiahnuť.

- Príčina:**
- Zasekávacia skrutka (9) je opotrebovaná, ut'ahovací kľúč na vnútorný šesťhran je opotrebovaný (viď 2.5.).

## 7. Záruka výrobcu

Záručná doba je 12 mesiacov od predania nového výrobku prvému spotrebiteľovi, najviac však 24 mesiacov od dodania predajcovi. Dátum predania je treba preukázať zaslaním originálnych dokladov o kúpe, ktoré musia obsahovať dátum zakúpenia a označenia výrobku. Všetky funkčné závady, ktoré sa vyskytnú behom doby záruky a u ktorých bude preukázané, že vznikli výrobou chybou alebo vadou materiálu, budú bezplatne odstránené. Odstraňovaním závady sa záručná doba nepredlžuje ani neobnovuje. Chyby spôsobené prirodzeným opotrebovaním, neprimeraným zachádzaním alebo nesprávnym používaním, nerešpektovaním alebo porušením prevádzkových predpisov, nevhodnými prevádzkovými prostriedkami, preťažením, použitím k inému účelu, ako je výrobok určený, vlastnými alebo cudzími zásahmi, alebo z iných dôvodov, za ktoré REMS neručí, sú zo záruky vylúčené.

Záručné opravy smú byť prevádzkané len k tomu autorizovanými zmluvnými servisnými dielnami REMS. Reklamácie budú uznané len vtedy, pokiaľ bude výrobok bez predchádzajúcich zásahov a v nerozobranom stave odovzdaný autorizovanej zmluvnej servisnej dielni REMS. Nahradené výrobky a diely prechádzajú do vlastníctva firmy REMS.

Náklady na dopravu do servisu a z neho hradí spotrebiteľ.

Zákonné práva spotrebiteľa, obzvlášť jeho nároky voči predajcovi, zostávajú nedotknuté.

## 8. Zoznam dielov

Zoznamy dielov pozri [www.rems.de](http://www.rems.de) → Ke stažení → Soupisy náhradních dílů.

# Kúpte si hneď správny pílový list.

Takto zvolíte správne a ušetríte si pritom veľa peňazí a zlosti.

## Špeciálny pílový list REMS 2"/4"

Vyvinutý špeciálne pre REMS Tiger ANC. Bezpodmienečne potrebný k pravouhlému rezaniu a k rýchlej demontáži ocelových trubiek so silou prevádzajúcim vodiacim držiakom. Tento spôsobuje mnohonásobný posuvný tlak vďaka 5-násobnému účinku prenosu sily na páce. Normálne pílové listy s jednostranným úchytom sú preto nepoužiteľné, pretože sa kvôli vysokému posuvnému tlaku v mieste upnutia zlomia. Preto extra silný, špeciálny pílový list REMS, odolný v ohybe a v krute. Obojstranný úchyt s obzvlášť širokou upínacou plochou pre presné usadenie a vysokú stabilitu. Hrubé, zvlínené ozubenie pre rýchly rez. Mnohonásobne vyššia životnosť.



## Univerzálny pílový list REMS 100/150/200/300

Na rezanie voľne z ruky a na rezanie so silou prevádzajúcim vodiacim držiakom. Len 1 univerzálny pílový list pre všetky rezacie práce namiesto mnoho rozdielnych pílových listov. Húževnatý a elastický materiál, vysoko pružný, tiež na rezanie u steny. Obojstranný úchyt s obzvlášť širokou upínacou plochou pre presné usadenie a vysokú stabilitu. Pílové listy s jednostranným úchytom nestačia vysokému posuvnému tlaku behom rezania s vodiacim držiakom, zlomia sa v mieste upnutia. Premenná rozteč zubov (Combo-ozubenie), v oblasti zubov zvlášť vysoko kalené. Vďaka tomu vynikajúci rezný výkon a obzvlášť vysoká životnosť. Tiež pre ťažko obrobitelné materiály, napr. nerezové oceleové trubky, tvrdé liatinové trubky atď., a na rezanie dreva s kĺncami, paliet.

### 1. Pre REMS Tiger ANC, REMS Tiger ANC VE, REMS Tiger ANC SR, REMS Tiger ANC pneumatic a iných výrobkov.

#### Špeciálny pílový list REMS (žltý)

k pravouhlému rezaniu a k rýchlej demontáži so silou prevádzajúcim vodiacim držiakom.





		Dĺžka mm	Rozostup zubov mm	Materiál	Farba	Obj. č. (5 ks)
	Špeciálny pílový list REMS 2" pre oceleové trubky do 2"	140	2,5	HSS-Bi	žltá	561007
	Špeciálny pílový list REMS 2" pre oceleové trubky do 2"	140	3,2	HSS-Bi	žltá	561001
	Špeciálny pílový list REMS 4" pre oceleové trubky do 4"	200	3,2	HSS-Bi	žltá	561002

Pre ťažko obrobitelné materiály, napr. nerezové oceleové trubky, tvrdé liatinové trubky, použite namiesto špeciálnych pílových listov REMS jemnejšie ozubené univerzálne pílové listy REMS v spojení s REMS Tiger ANC SR s elektronickou reguláciou počtu zdvihov.

### 2. Pre Všetky šavňové píly REMS a iných výrobkov.

#### Univerzálny pílový list REMS (červý)





na rezanie voľne z ruky a na rezanie so silou prevádzajúcim vodiacim držiakom.

	Univerzálny pílový list REMS 100	100	1,8/2,5	HSS-Bi	červ.	561006
	Univerzálny pílový list REMS 150	150	1,8/2,5	HSS-Bi	červ.	561005
	Univerzálny pílový list REMS 200	200	1,8/2,5	HSS-Bi	červ.	561003
	Univerzálny pílový list REMS 300	300	1,8/2,5	HSS-Bi	červ.	561004

Tiež na drevo s kĺncami, palety. Pre ťažko obrobitelné materiály, napr. nerezové oceleové trubky, tvrdé liatinové trubky, je potrebný nižší počet zdvihov, napr. prostredníctvom REMS Tiger ANC SR s elektronickou reguláciou počtu zdvihov.

### 3. Pre Všetky šavňové píly REMS a iných výrobkov.

Pílové listy REMS – na pílenie bez opory, na rôzne účely.

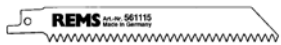
	Pílové listy REMS Kovy 3 mm a silnejšie	100 150 200	1,8 1,8 1,8	HSS-Bi HSS-Bi HSS-Bi	červ. červ. červ.	561101 561103 561102
	Pílové listy REMS Kovy 1–3 mm	150	1,4	HSS-Bi	červ.	561104
	Pílové listy REMS Kovy 1–3 mm (na oblúky)	90	1,4	HSS-Bi	červ.	561107
	Pílové listy REMS Kovy 4 mm a silnejšie, drevo s kĺncami, palety	150	2,5	HSS-Bi	čierny	561110
	Pílové listy REMS Všetky druhy dreva	300	4	WS	čierny	561111
	Pílové listy REMS Sádrové dosky, pórobeton atď.	150	5	WS	biely	561115

## Az eredeti Kezelési utasítás fordítása

### 1–3. Ábra

1 Szorítóorsó fogantyúval	8 Túlerhelésvédő
2 Vezetősatu	9 Szorítócsavar
3 Billenőcsap	10 Fokozatmentes kapcsoló
4 Fűrészlap-befogó	11 Billenőkar
5 Fűrészlap	12 Állítókerék
6 Támasztólemez	"A" Izolált fogófelület
7 Érintőkapcsoló	

## Általános biztonsági előírások

**⚠ FIGYELMEZTETÉS** Olvassa el a teljes leírást. A következőkben részletezett leírások nembetartásánál elkövetett hibák villamos áramütést, tüzet és/vagy súlyos sérüléseket okozhatnak. A következőkben használt „elektromos készülék” kifejezés hálózatról üzemeltetett (hálózati kábellel ellátott) elektromos szerszámokra, akkumulátorról üzemeltetett (hálózati kábel nélküli) elektromos szerszámokra, gépekre és berendezésekre vonatkozik. Az elektromos berendezést csak rendeltetészerűen és az általános biztonsági és balesetvédelmi előírások betartása mellett használja. **ŐRIZZEN MEG MINDEN BIZTONSÁGI ELŐÍRÁST ÉS ÚTMUTATÓT A JÖVŐRE.**

### A) Munkahely

- Tartsa munkahelyi környezetét tisztán és rendben.** A rendtelenség és a kivilágítatlan munkahely balesetet okozhat.
- Ne dolgozzon az elektromos berendezéssel robbanásveszélyes környezetben, gyúlékony folyadékok, gázok, vagy porok közelében.** Az elektromos berendezések szikrát okoznak, melyek a port, vagy gőzöket begyűjthetik.
- Gyerekeket és más személyeket tartsa távol az elektromos berendezés használatakor.** Figyelmetlenség esetén elveszítheti uralmát a berendezés felett.

### B) Elektromos biztonság

- Az elektromos berendezés csatlakozódugójának illeszkednie kell az aljzathoz. A csatlakozódugót semmilyen módon nem szabad átalakítani. Ne használjon adapter-csatlakozóvédőföldeléses elektromos berendezéseknél.** Az eredeti csatlakozódugó és a megfelelő aljzat csökkentik az áramütés veszélyét. Ha az elektromos berendezés védővezetékkel lett ellátva, akkor azt csak védőföldeléses aljzathoz szabad csatlakoztatni. Amennyiben az elektromos berendezést építkezésen, nedves környezetben, a szabadban, vagy annak megfelelő körülmények között üzemelteti csak egy 30 mA-es hibaáram védőkapcsoló védelme mellett (FI-kapcsoló) kösse a hálózatra.
- Kerülje az érintkezést földelt felületekkel, pl. csövek, fűtőtestek, kályhák és hűtőszekrények.** Megné az áramütés veszélye, ha teste földelét.
- Tartsa távol a berendezést esőtől, vagy nedvességtől.** A víz behatolása az elektromos berendezésbe megnöveli az áramütés kockázatát.
- Ne használja a kábelt rendeltetése ellen, a berendezés hordására, felakasztására, vagy a csatlakozódugónak az aljzathoz történő kihúzására.** A kábelt tartsa távol hőszéltől, olajtól, éles szegélyektől, vagy mozgó alkatrészektől. Sérült, vagy összegabalyodott kábel megnöveli az áramütés kockázatát.
- Ha egy elektromos berendezéssel a szabadban dolgozik, csak olyan hosszabbítót használjon, amely alkalmas külső használatra.** A külső használatra megfelelő hosszabbító alkalmazása csökkenti az áramütés kockázatát.

### C) Személyi biztonság

- Ezek a berendezések nem olyan személyek (beleértve gyermekek) általi használatra készültek, akiknek csökkent a fizikai, érzékszervi, vagy szellemi képességük, vagy hiányos a tapasztalatuk és tudásuk, hacsak nem egy olyan személy által kaptak a berendezés használatával kapcsolatban felvilágosítást, aki ezeket a személyeket felügyeli és biztonságukat felel. Gyermekekre ügyelni kell, hogy biztosított legyen az, hogy nem játszanak a szerszámokkal.
- Legyen körültekintő, figyeljen arra amit tesz, ha elektromos berendezéssel dolgozik. Ne használja az elektromos berendezést, ha fáradt, ha drogok, alkohol, vagy gyógyszerek hatása alatt áll.** Egy pillanatnyi figyelmetlenség villamos berendezések használatánál komoly sérülésekhez vezethet.
  - Viseljen személyi védő felszerelést és mindig egy védőszemüveget.** A személyi védőfelszerelés viselése, mint pormaszok, csúszásgátló biztonsági cipők, védősisakok, vagy zajvédők a mindenkor használt elektromos berendezés jellegétől függően, csökkenti a sérülések kockázatát.
  - Kerülje a figyelmen kívül hagyást. Győződjön meg arról, hogy a kapcsoló „KI” helyzetben van, mielőtt a csatlakozót kihúzza a dugaszoló aljzathoz.** Ha a villamos berendezés szállítása közben az ujjja a kapcsolón van, vagy ha a bekapcsolt berendezést az elektromos hálózatra csatlakoztatja, az balesethez vezethet. Soha ne hidalja át a nyomógombot.
  - Távolítsa el a beállító szerszámot, vagy csavarkulcsot, mielőtt bekapcsolja az elektromos berendezést.** Egy szerszám, vagy csavarkulcs, amely egy forgó szerkezeti részen található, sérüléseket okozhat. Soha ne nyúljon mozgó (forgó) részekhez.
  - Ne bizza el magát. Tartson biztonságos távolságot és mindig tartsa meg egyensúlyát.** Ezáltal a berendezést váratlan helyzetekben is jobban tudja felügyelni.
  - Hordjon megfelelő ruházatot. Ne hordjon bő ruhát, vagy ékszert. Tartsa a haját, ruháját és kesztyűjét távol a mozgó részekről.** A laza ruházatot, ékszert, vagy hosszú haját a mozgó alkatrészek elkapathatják.
  - Amennyiben porszívó-, és felfogó berendezések felszerelhetők, győződjön meg arról, hogy azok jól vannak csatlakoztatva és alkalmazva.** Ezen berendezések használata csökkenti a por által okozott veszélyeket.
  - Az elektromos berendezést csak illetékes személyeknek engedje át.** Fialtal-

korúak csak akkor üzemeltethetik az elektromos berendezést, amennyiben 16 éves korukat betöltötték és az a tevékenység szakképzési céljuk eléréséhez szükséges, valamint szakember felügyelete alatt állnak.

### D) Elektromos berendezések gondos kezelése és használata

- Ne terhelje túl elektromos berendezését. Az arra megfelelő elektromos berendezést használja a munkára.** A megfelelő elektromos berendezéssel jobban és biztonságosabban dolgozhat az adott teljesítménytartományban.
- Ne használjon olyan elektromos berendezést, melynek kapcsolója hibás.** Amennyiben az elektromos berendezés nem kapcsolható ki, vagy be, az veszélyes és javításra szorul.
- Húzza ki a csatlakozódugót a dugaszoló aljzathoz, mielőtt a berendezésen beállításokat végez, tartozékokat cserél, vagy a berendezést félreteszi.** Ezzel megakadályozza a berendezés véletlen beindulását.
- Az üzemem kívüli elektromos berendezést tartsa gyermekektől távol. Ne engedje az elektromos berendezés használatát olyan személyeknek, akik nem rendelkeznek szakismerettel, vagy nem olvasták ezen leírást.** Az elektromos berendezések veszélyesek, ha azokat tapasztalatlan személyek használják.
- Ápolja gondosan elektromos berendezését. Ellenőrizze, hogy a mozgó alkatrészek tökéletesen működnek és nem akadnak, vannak-e olyan törött, vagy sérült szerkezeti részek, melyek az elektromos berendezés működését befolyásolják. A sérült szerkezeti részeket a berendezés használata előtt javíttassa meg szakképzett szerelővel, vagy egy megbízott REMS márkaszervizzel.** Sok baleset oka a rosszul karbantartott elektromos szerszám.
- A vágószerszámokat tartsa élesen és tisztán.** A gondosan ápolott vágószerszámok éles vágófelületekkel ritkábban akadnak be és könnyebben vezethetők.
- Biztosítsa a munkadarabot.** Használjon befogó szerkezetet, vagy satut a munkadarab rögzítésére. Így biztonságosabban tartható, mint kézben és ezzel mindkét keze szabadabbá válik az elektromos berendezés kezelésére.
- Ha az elektromos berendezéseket, tartozékokat, feltételszámokat, stb. ezen leírásoknak megfelelően használja és úgy, ahogy az a speciális berendezéstípusra elő van írva. Legyen tekintettel eközben a munkafeltételekre és az elvégzendő feladatra.** Az elektromos berendezések az előírt alkalmazásoktól eltérő felhasználása veszélyes helyzetekhez vezethet. Az elektromos berendezésen bármilyen önhatalmú változtatás biztonsági okokból nem engedélyezett.

### E) Akkumulátoros berendezések gondos kezelése és használata

- Győződjön meg arról, hogy az elektromos berendezés ki van kapcsolva, mielőtt az akkumulátort behelyezné.** Az akkumulátor behelyezése olyan elektromos berendezésbe, amely be van kapcsolva, balesetet okozhat.
- Csak olyan töltőberendezésen keresztül töltsen fel az akkumulátort, amit a gyártó javasolt.** Olyan töltőberendezés használatakor, ami egy meghatározott típusú akkumulátor töltésére alkalmas, tűzveszély keletkezhet, ha más akkumulátorhoz használjuk.
- Csak az arra megfelelő akkumulátort használja az elektromos berendezésekhez.** Más akkumulátorok használata sérüléseket és tűzveszélyt okozhat.
- A nem használt akkumulátorokat tartsa távol gemkapcsoktól, érméktől, kulcsoktól, tűktől, csavaroktól, vagy más kisebb fémtárgyaktól, melyek az érintkezők rövidzárlatát okozhatják.** Az akkumulátor érintkezőinek rövidzárlata égési sérüléseket, vagy tüzet okozhat.
- Helytelen használatnál folyadék léphet ki az akkumulátorból. Kerülje el az ezzel való érintkezést. Véletlen érintkezés esetén vízzel öblítse le a bőrt. Ha a folyadék a szembe kerülne, vegyen igénybe orvosi segítséget.** Az akkumulátorból kilépő folyadék bőrrallergiát, vagy égési sérülést okozhat.
- Az akkumulátort/töltőberendezést nem szabad használni akkor, ha annak a hőmérséklete, vagy a környezet hőmérséklete  $\leq 5^\circ\text{C}/40^\circ\text{F}$ , illetve  $\geq 40^\circ\text{C}/105^\circ\text{F}$  tartományban van.**
- A sérült akkumulátort ne dobja ki a szokásos házi hulladékok közé, hanem adja le egy megbízott REMS márkaszerviznek, vagy egy elismert hulladék-ártalmatlanító vállalkozásnak.**

### F) Szerviz

- A készülékét csak szakképzett szerelővel és eredeti alkatrészek felhasználásával javíttassa.** A készülék biztonsága csak ilyenkor biztosított.
- Tartsa be a karbantartási előírásokat és a szerszámcsereére vonatkozó utasításokat.**
- Ellenőrizze rendszeresen az elektromos berendezés csatlakozó vezetékét és az esetleges sérülését szakképzett szerelővel, vagy egy megbízott REMS márkaszervizzel javíttassa.** Ellenőrizze rendszeresen a hosszabbító kábelt és cserélje ki azt, ha az sérült.

## ⚠ FIGYELMEZTETÉS Különleges biztonsági előírások

- Személyi biztonsági felszerelést kell használni (pl. védőszemüveg, zajvédő, porvédő álarc).
- Figyeljen! A fűrészforgács oldalra és előre vetődik ki. Más személyeket tartsunk távol.
- Ne terhelje túl a fűrész és a fűrészlapot. Ne fokozza túlságosan az előretolóerőt.
- Port képző munkálatoknál porvédő álarcot kell viselni. A baleset-megelőzési előírásokat betartani.
- A meghajtó gép Ni-Cd, valamint Li-Ion akkumulátorai nem cserélhetők.

### ⚠ VESZÉLY Elektromos áramütés!

- Az elektromos munkagépet munkavégzés közben az izolált felületű fogóknál ("A") tartsa, ha az elektromos munkagép esetlegesen rejtett elektromos vezetékeket, vagy a saját hálózati kábelt találhatja el. Egy elektromosságot szállító vezetékkel történő kontaktus fém felszereléseket is feszültség alá helyezhet és azzal elektromos áramütést okozhat.

- Vizzel telt csővezeték esetében ügyeljünk arra, hogy a kifolyó víz ne jusson a motorba. Villamos áramütés történhet.

## 1. Műszaki adatok

### 1.1. Cikkszámok

REMS Tiger ANC meghajtógép	560000
REMS Tiger ANC VE meghajtógép	560008
REMS Tiger ANC SR meghajtógép	560001
REMS Tiger ANC pneumatic meghajtógép	560002
REMS Panther ANC VE meghajtógép	560005
REMS Cat ANC VE meghajtógép	560004
REMS Akku-Cat ANC VE meghajtógép Li-Ion	560009
REMS High-Power-Akku Li-Ion 18 V	565215
Gyorstöltő Li-Ion/Ni-Cd 230 V, 50–60 Hz, 65 W	571560

### 1.2. Munkatartomány

#### Merőleges fűrészelés

#### REMS Tiger ANC, REMS Tiger ANC VE, REMS Tiger ANC SR, REMS Tiger ANC pneumatic

Vezetősatuval 563000 és REMS speciális fűrészlappal 561001 csövek (akár műanyagbevonatos) fémek, fa, gipsz, stb.	2"-ig 3 mm és fölötté
---	--------------------------

Vezetősatuval 563000 és REMS speciális fűrészlappal 561002 csövek (akár műanyagbevonatos) fémek, fa, gipsz, stb.	4"-ig 3 mm és fölötté
---	--------------------------

REMS Tiger ANC SR vezetősatuval és REMS univerzális fűrészlappal rozsdamentes acélcsövek fémek, fa, műanyagok	2" ill. 4"-ig 1,5 mm és fölötté
--	------------------------------------

#### Kézi vezetésű fűrészelés valamennyi REMS orrfűrészszel

REMS univerzális fűrészlappal és REMS fűrészlappal (ld. 2.4.)	acélcsövek és egyéb fémprofilok, szegezett fa, paletták	Ø ≤ 6", 160 mm ≤ 250 mm
--	---	----------------------------

### 1.3. Löketszámok (üresjárat)

REMS Tiger ANC	2200 1/min
REMS Tiger ANC VE (fokozatmentes beállítás)	0 ... 2200 1/min
REMS Tiger ANC SR (fokozatmentes beállítás)	700 ... 2200 1/min
REMS Tiger ANC 48 V	1300 1/min
REMS Tiger ANC pneumatic	1800 1/min
REMS Panther ANC VE (fokozatm. beállítás)	0 ... 2200 1/min
REMS Cat ANC VE (fokozatmentes beállítás)	0 ... 2200 1/min
REMS Akku-Cat ANC VE (fokozatm. beállítás)	0 ... 1700 1/min

### 1.4. Villamos adatok

REMS Tiger ANC, REMS Tiger ANC VE, REMS Cat ANC VE	230 V; 50–60 Hz; 1050 W; 5 A vagy 110 V; 50–60 Hz; 1050 W; 10 A vagy 48 V; 750 W; 16,5 A védszigetelt (73/23/EWG) szikramentesített (89/336/EWG)
REMS Tiger ANC SR	230 V; 50–60 Hz; 1400 W; 6,4 A vagy 110 V; 50–60 Hz; 1400 W; 12,8 A védszigetelt (73/23/EWG) szikramentesített (89/336/EWG)
REMS Panther ANC VE	230 V; 50–60 Hz; 500 W; 2,3 A vagy 110 V; 50–60 Hz; 500 W; 4,6 A védszigetelt (73/23/EWG) szikramentesített (89/336/EWG)
REMS Akku-Cat ANC VE	18 V=; 2,0 Ah; 30 A
Gyorstöltő	Bemenet 230 V~; 50–60 Hz; 65 W
Li-Ion/Ni-Cd (1 óra)	Kimenet 12–18 V=

### 1.5. Sűrített levegős csatlakozás REMS Tiger ANC pneumatic

Szükséges üzemi nyomás	6 bar (85 psi)
Levegőfelhasználás üresjáratban	1,6 m <sup>3</sup> /min (56 cf/min)
Levegőfelhasználás teljes terhelésnél	1,3 m <sup>3</sup> /min (46 cf/min)
Tömlőméret	12–13 mm (1/2")
Olajozó-beállítás	6–7 csepp/min

### 1.6. Méretek

REMS Tiger ANC	455×80× 90 mm	(17,9"×3,2"×3,5")
REMS Tiger ANC VE	435×80×135 mm	(17,1"×3,2"×5,3")
REMS Tiger ANC SR	490×80× 90 mm	(19,3"×3,2"×3,5")
REMS Tiger ANC pneumatic	445×80× 90 mm	(17,5"×3,2"×3,5")
REMS Panther ANC VE	320×80×110 mm	(12,6"×3,2"×4,3")
REMS Cat ANC VE	435×80×135 mm	(17,1"×3,2"×5,3")
REMS Akku-Cat ANC VE	435×90×190 mm	(17,1"×3,5"×7,5")

### 1.7. Súlyok

REMS Tiger ANC	3,0 kg (6,6 lb)
REMS Tiger ANC VE	3,0 kg (6,6 lb)
REMS Tiger ANC SR	3,1 kg (6,8 lb)
REMS Tiger ANC pneumatic	3,8 kg (8,4 lb)
REMS Panther ANC VE	2,4 kg (5,3 lb)
REMS Cat ANC VE	3,0 kg (6,6 lb)
REMS Akku-Cat ANC VE (akkuval)	3,5 kg (7,7 lb)
REMS High-Power-Akku 18 V	1,0 kg (2,2 lb)
REMS vezetősatu 2"	1,0 kg (2,2 lb)
REMS vezetősatu 2½–4"	1,7 kg (3,7 lb)

### 1.8. Zajszint-információ

Hangnyomásszint valamennyi REMS orrfűrészszel	96 dB(A)
Hangteljesítményszint valamennyi REMS orrfűrészszel	107 dB(A)
Bizonytalanság K = 3 dB	

### 1.9. Vibrációk

A gyorsítás súlyozott effektív értéke:

valamennyi REMS orrfűrészszel forgácsolás fűrészelésénél	18,3 m/s <sup>2</sup>	K = 3,3 m/s <sup>2</sup>
fagerenda fűrészelésénél	28,3 m/s <sup>2</sup>	K = 2,4 m/s <sup>2</sup>

A feltüntetett rezgésbocsátás-értéket szabványozott vizsgálati módszerrel mérték és más készülékkel való összehasonlításra használható. A feltüntetett rezgésbocsátás-érték az előzetes felbecslésének alapjául szolgálhat.

**Figyelem:** A rezgés szint a készülék tényleges használata közben eltérhet a feltüntetett értéktől, a készülék használatának módjától függően. A használat tényleges körülményeitől függően szükség lehet arra, hogy a kezelő személy védelmére biztonsági óvintézkedéseket hozzanak.

## 2. Üzembehelyezés

### 2.1. Villamos csatlakoztatás

A meghajtógép, ill. a gyorstöltő csatlakoztatása előtt ellenőrizze, hogy a teljesítménytáblán megadott feszültség megfelel-e a hálózati feszültségnek. Építkezésen, nedves környezetben, a szabadban, vagy hasonló munkakörülmények között a villamos készüléket csak 30 mA-es hibaáram-védőberendezésen keresztül (FI-kapcsoló) szabad üzemeltetni.

A REMS Akku-Cat ANC VE akkumulátora, valamint a tartalék akkumulátor nincs feltöltve. Az első használat előtt az akkumulátort fel kell tölteni. Töltésre csak az 571560 cikkszámú REMS gyorstöltőkészüléket használja. Az akkumulátorok csak többszöri feltöltés után érik el teljes kapacitásukat. A Li-Ion akkumulátorokat rendszeresen után kell tölteni, hogy azok nehogyan teljesen lemerüljenek. Az akkumulátor teljes lemerülés esetén megrongálódik. A nem-újratölthető elemeket nem szabad tölteni.

**ÉRTESSÍTÉS** Az akkumulátort mindig függőlegesen kell a meghajtógéphez, valamint a gyorstöltőbe betolni. Rézsütos betolás megrongálhatja a kontaktusokat és ez rövidzárlatot okozhat, amely által az akkumulátor megrongálódik.

### Gyorstöltő Li-Ion/Ni-Cd (Art.-Nr. 571560)

A hálózati csatlakozóba csatlakoztatva a bal kontrollámpa folyamatosan zölden világít. Amennyiben a gyorstöltőbe be van dugva az akku, egy zölden villogó kontrollámpa mutatja, hogy az akkumulátor töltés alatt áll. Amennyiben ez a zöld kontrollámpa folyamatosan világít, akkor az akku fel van töltve. Amennyiben egy piros kontrollámpa villog, akkor az akku hibás. Amennyiben egy piros kontrollámpa folyamatosan világít, az akkutöltő berendezés és/vagy az akku hőmérséklete a megengedett +5°C és +40°C közötti üzemi hőmérsékleten kívül van.

**ÉRTESSÍTÉS** A gyorstöltő készülékek nem alkalmasak a szabadban történő használatra.

### 2.2. Fűrészelés vezetősatuval (merőleges vágás)

A vezetősatu (2) billenőcsapját (3) oldalról tolja be a fűrészbe úgy, hogy a vezetősatu határolócsapja a fűrész hosszanti kivágásában mozogjon.

**VIGYÁZAT** Merőleges vágási sík eléréséhez feltétlenül szükséges REMS vezetősatu használata, mivel kézzel megvezetve a fűrész pontosan merőleges tartása, ill. vezetése nem lehetséges.

### 2.3. Kézi vezetésű fűrészelés

Az orrfűrész vezetősatu(2) nélkül használjuk. A fűrészelés során nyomjuk erőteljesen a munkaarabhoz úgy, hogy a támasztótalp (6) állandóan a fűrészre-  
lendő anyagon fekszen.

### 2.4. A megfelelő fűrészlappal kiválasztása

Valamennyi REMS orrfűrészhez saját érdekében csak minőségi REMS fűrészlapokat használjon, különben elveszti garanciális igényét!

A merőleges vágási felület érdekében (pl. csöveknél) valamennyi REMS Tiger modellnél az erőkművelő vezetősatuval (ld. 2.2.) kívül feltétlenül szükség van 2" ill. 4" REMS speciális fűrészlappal használatára is. A REMS speciális fűrészlapok befogása kétszáras, rendkívül vastagok és ellenállnak a csavarodásnak és hajlításnak. Az egyszáras befogású normál fűrészlapok vezetősatuval végzett fűrészelésre a nagy előtolás miatt nem alkalmasak. A fűrészlapok ilyenkor ferdén vágják és eltörnek a befogás helyén.

Ezért főleg a REMS Panther ANC VE, REMS Cat ANC VE és REMS Akku-Cat ANC VE fűrészekhez a REMS univerzális fűrészlaponkat (561003 ... 561006) használja. Egészen speciális munkákra további különböző REMS fűrészlaponkat állnak rendelkezésre, melyek különböző formával, hosszúsággal és fogazással rendelkeznek. A nem megfelelő fűrészlaponkat könnyen törésre, vagy korai elromulásra vezethetnek, továbbá pontatlan és torz vágási felületet adnak. Rozsdamentes acélcsövek és kemény öntvények vágásához a REMS Tiger ANC SR fűrészt és REMS univerzális fűrészlaponkat 561003 ... 561006 használjunk.

**ÉRTESÍTÉS** Erősen porképző anyagok, pl. gipsz, gázbeton fűrészelésénél biztonsági okokból kifolyólag, valamint a hajtómű kopás elleni védelme érdekében a poreszívásról gondoskodni kell.

### 2.5. A fűrészlaponkat beszerelése

**A fűrészlaponkat szerelésekor a fűrészt ne állítsuk a csatlakozóvezetékek törésveszélyébe, a vezetékek megsérülhetnek!** Lazítsuk meg a fűrészlaponkat-befogó (4) rögzítőcsavarját (9) annyira, hogy a fűrészlaponkat a központosító csap fölött be lehessen vezetni. A REMS speciális fűrészlaponkat az U-alakú befogóidom két szára között helyezkedik el (2. ábra). A fűrészlaponkatnak a befogóidom alján lévő vajatlon belül kell lenniük (3. ábra). A befogót szorosan húzzuk meg a rögzítőcsavarral (9), mert egyébként a központosító túske megsérül, vagy elnyíródik. A központosító túske nem az a feladata, hogy tartsa a fűrészlaponkat. Ez kirárolag a rögzítőcsavarral (9) való beszorítással történik. Ha a rögzítőcsavart (9) már nem lehet szorosan húzni, mivel a belső hatlapja, vagy az imbuszkulcs megkopott, akkor a központosító túske elnyíródik. A megkopott rögzítőcsavart (9), vagy az imbuszkulcsot ezért idejében cseréljük ki.

## 3. Üzemeltetés

**REMS Tiger ANC:** Be/kikapcsolás az érintőkapcsolóval (7).

**REMS Tiger ANC VE, REMS Panther ANC VE, REMS Cat ANC VE és REMS Akku-Cat ANC VE:** Fokozatmentes lökatszám szabályozás a kapcsoló (10) megfelelő nyomásával.

**REMS Tiger ANC SR:** A szükséges lökatszám szabályozása az állítókerékkel (12) történik. A be-, és kikapcsolás az érintőkapcsolóval (7).

**REMS Tiger ANC pneumatic:** a TÜV által ellenőrzött bekapcsolási retesz kiiktatásához a kapcsolókat (11) először oldalra húzzuk, majd nyomjuk le.

### 3.1. Munkavégzés folyamata vezetősatuval való fűrészeléskor

Szereljük fel a vezetősatut a 2.2 pontban leírtak szerint. A fűrészt a vezetősatuval úgy helyezzük a csőre, hogy a szorítóorsó (1) függőlegesen álljon. Húzzuk meg a szorítóorsót. Nyomjuk meg az érintőkapcsolót (7 ill. 10) a motorfogantyú átfogásával, ill. húzzuk meg a billenőkart, a fűrészt pedig húzzuk felfelé mindaddig, míg a csövet, ill. szelvényt át nem vágjuk. A kezdő bevágást különösen nagy átmérőknél (pl. 4") úgy könnyíthetjük meg, hogy a gépet csak akkor kapcsoljuk be, ha már a fűrészlaponkat ráfekszik a csőre. Ügyeljünk arra, hogy a vezetősatu befogófelülete forgácsból mentes legyen, mert egyébként a vágás nem lesz derékszögű. Az optimális fűrészelési sebesség és a fűrészlaponkat kímélése érdekében csak mérsékelt előtolási nyomást alkalmazunk. Az erős nyomás nem növeli a fűrészelési sebességet!

### 3.2. Munkavégzés folyamata kézzelvezetésű fűrészeléskor

Egyenes és íves vágásokhoz a támasztótalpat (6) erőteljesen nyomjuk az anyagra úgy, hogy az állandóan a fűrészelendő anyagon feküdjék. Kapcsoljuk be a fűrészt. Ügyeljünk az egyenletes előtolásra, mivel így csökken a baleseti veszély és kíméljük a gépet és a fűrészlaponkat. A csatlakozóvezetéket mindig a gép fölött vezessük el. A vezetőtálatpat a fűrészelés során végig nyomjuk erőteljesen a vágandó anyagra.

**Beszűrőfűrészelés sík felületeken:** Ha valamely anyag nem túl kemény, mint pl. a fa, vagy könnyű falazóanyagok, akkor óvatosan vágva a fűrészlaponkat be lehet meríteni az anyagba (4. ábra). A kikapcsolt fűrészt a támasztólemez alsó élével és a fűrészlaponkat csúcsával helyezzük fe a vágási helyre, kapcsoljuk be a fűrészt és a fűrészlaponkat óvatos vágással engedjük bele az anyagba. Kemény anyag esetében, pl. fémeknél, egy fűrészlaponkat megfelelő nagy furatot kell létrehozni.

Fontos, hogy a támasztólemez (6) mindig erősen szorítsuk a fűrészelendő anyagra. Ezáltal lehet egyenletes, kevés rezgéssel járó fűrészelést végezni.

**⚠ VESZÉLY** Az elektromos munkagépet munkavégzés közben az izolált felületű fogóknál ("A") tartsa, ha az elektromos munkagép esetlegesen rejtett elektromos vezetékeket, vagy a saját hálózati kábelét találhatja el. Egy elektromosságot szállító vezetékkel történő kontaktus fém felszereléseket is feszültség alá helyezhet és azzal elektromos áramütést okozhat.

### 3.3. Kenőanyagok

Semmiképpen se használjanak kenőanyagot, mert az megakadályozza a forgács kivetődését a fűrészelési síkból és ezáltal megrövidül a fűrészlaponkat élettartama.

### 3.4. Rozsdamentes acélcsövek, kemény öntöttvascsövek

Rozsdamentes acélcsövek és kemény öntöttvascsövek vágásához REMS Tiger ANC SR fűrészt és REMS univerzális fűrészlaponkat 561003...561006 használjon. A merőleges fűrészeléshez a vezetősatu feltétlenül szükséges (ld. 2.2 pont). Kizárolag rozsdamentes acélcsövek fűrészelésekor kell hűtésre, kenésre REMS Speciál, vagy REMS Sanitol olajat használni.

## 4. Karbantartás

**⚠ FIGYELMEZTETÉS** Húzzuk ki a hálózati csatlakozót, ill. vegyük le az akkumulátort!

### 4.1. Karbantartás

A REMS orrfűrészek nem igényelnek karbantartást. A hajtóművet tartós zsírzással látták el, ezért kenést nem igényel.

### 4.2. Ellenőrzés

**⚠ FIGYELMEZTETÉS** Karbantartási és javítási munkák előtt húzza ki a hálózati csatlakozót, ill. vegye le az akkut! Ezért ezeket a munkákat csak kiképzett szakember végezheti el.

A REMS orrfűrészek szénkefés univerzálmotorral működnek. A szénkefék idővel elkopnak, ezért időnként ellenőriztessük, ill. cseréltsük ki egy REMS márkaszervizzel. Ld. 6. pontot az Üzemzavarok fejezetben.

## 5. Kapcsolási rajz

REMS Akku-Cat ANC VE esetében feltétlenül ügyeljünk arra, hogy a motor pozitív pólusa (megkülönböztetett csatlakozó) a piros vezetékkel az 1. csatlakozásra legyen rákötve.

## 6. Teendők üzemzavar esetében

**6.1. Üzemzavar:** Az orrfűrés leáll üzemelés közben. Terhelésvédő kiold (REMS Tiger ANC).

**Oka:**

- Túl nagy előtolóerő.
- Tompa fűrészlaponkat.
- Nem megfelelő fűrészlaponkat (ld. 2.4.).
- Lehasznált szénkefék.
- Túl alacsony üzemi nyomás (REMS Tiger ANC pneumatic).
- Lemerült az akkumulátor (REMS Akku-Cat ANC VE).

**6.2. Üzemzavar:** Nem merőleges a vágási felület a csövön vezetősatu esetében.

**Oka:**

- Nem megfelelő fűrészlaponkat (ld. 2.4.).
- Tompa fűrészlaponkat.
- Elszennyeződött a vezetősatu befogási felülete (forgács!).

**6.3. Üzemzavar:** Az orrfűrés nem indul el.

**Oka:**

- Terhelésvédő kioldott (REMS Tiger ANC).
- Meghibásodott a csatlakozóvezetékek.
- Lemerült az akkumulátor (REMS Akku-Cat ANC VE).
- Meghibásodott a meghajtógép.

**6.4. Üzemzavar:** Központosító túske elnyíródott, a fűrészlaponkat nem lehet megfelelően megszorítani.

**Oka:**

- A szorítócsavart(9), ill. imbuszkulcs elhasználdott (ld. 2.5.).

## 7. Gyártói garancia

A garancia ideje az új termék első felhasználójának történő átadásától számítva 12 hónapig tart, de a kereskedőnek történt leszállítást követően legfeljebb 24 hónapig. Az átadás időpontja az eredeti vásárlási bizonylatok beküldésével igazolandó, melyeknek tartalmazniuk kell a vásárlás időpontját és a termék megnevezését. Valamennyi, garanciális időn belül fellépő működési rendellenesség, ami bizonyíthatóan gyártási-, vagy anyaghibára vezethető vissza, térítésmentesen kerül javításra. A hiba kijávitásával a garancia ideje nem hosszabbodik meg és nem kezdődik újra. Azokra a hibákra, amik természetes elhasználódásra, szakszerűtlen, vagy gondatlan kezelésre, az üzemeltetési leírás figyelmen kívül hagyására, nem megfelelő segédanyag használatára, túlzott igénybevételre, nem rendeltetés szerű használatra, saját, vagy idegen beavatkozásokra, vagy más olyan okokra vezethetők vissza, amiket a REMS nem vállal, a garancia kizárt.

Garanciális javításokat csak az erre jogosult szerződéses REMS márkaszervizek végezhetnek. Reklamációkat csak akkor tudunk figyelembe venni, ha a terméket előzetes beavatkozás nélkül és szét nem szerelt állapotban juttatják el egy erre jogosult szerződéses REMS márkaszervizbe. A kicserélt termékek és alkatrészek a REMS tulajdonát képezik.

A szervizbe történő oda-, és visszazállítás költségét a felhasználó viseli.

A felhasználó törvényes jogai, különösen a kereskedővel szemben támasztott kifogásokat illetően, változatlanok.

## 8. Tartozékok jegyzéke

A Tartozékok jegyzékét a [www.rems.de](http://www.rems.de) oldalon töltheti le (Letöltések → Alkatrészekjegyzék).

# Mindig a megfelelő fűrészlapot vásárolja!

Sok pénzt és bosszúságot takarít meg. Így választ helyesen.

## REMS Speciális fűrészlap 2"/4"

Elsősorban a REMS Tiger ANC fűrészhez kifejlesztve. Feltétlenül szükséges a merőleges vágáshoz és acélcsovek gyors bontásához az erőkarnövelő vezetősatu alkalmazásával. A satu az ötszörös áttételének köszönhetően az előtolás többszörösét produkálja. Az egyszerű befogású normál fűrészlapok erre nem alkalmasak, mivel ezek a nagy előtolás következtében a befogási helyen eltörnek. Ezért ajánljuk az extra vastag REMS speciális fűrészlapot, amely kellő merevséggel rendelkezik a hajlítással és csavarodással szemben. A fűrészlap kettős szára rendkívül nagy befogási felülettel biztos befogást és nagy stabilitást ad. A durva, hullámos fogazás gyors vágást tesz lehetővé. A fűrészlap igen hosszú élettartamú.

## REMS Univerzális fűrészlap 100/150/200/300

Kézzel vezetett és erőkarnövelő vezetősatuval végzett fűrészelésekhez. Csupán egy univerzális fűrészlapot kell használnia valamennyi vágási munkához sok különböző fűrészlap helyett. A szívós alapanyagból készült, rendkívül rugalmas fűrészlap alkalmas falsíkban végzett fűrészelésekhez is. A fűrészlap kettős szára rendkívül nagy befogási felülettel biztos befogást és nagy stabilitást ad. Az egyszerű befogású normál fűrészlapok a vezetősatuval végzett nagy előtolásra nem alkalmasak és a befogási helyen eltörnek. A váltott fogkiosztás (Combo-fogazás) és a fogak rendkívüli edzése nagyszerű fűrészelési teljesítményt és hosszú élettartamot biztosít. Használható nehezen darabolható anyagokhoz, pl. rozsdamentes acélcsovekhez, kemény öntöttvascsövekhez, stb. valamint szegezett fához és palettákhoz.

### 1. REMS Tiger ANC, REMS Tiger ANC VE, REMS Tiger ANC SR, REMS Tiger ANC pneumatic és egyéb gyártmányokhoz.

#### REMS Speciális fűrészlap (sárga)

merőleges fűrészelésekhez és erőkarnövelő vezetősatuval végzett gyors bontásokhoz.





		Hossz mm	Fogkiosztás, mm	Alapanyag	Szín	Cikkszám (5-ös csomag)
	<b>REMS Speciális fűrészlap 2"</b> acélcsovekhez 2"-ig	140	2,5	HSS-Bi	sárga	561007
	<b>REMS Speciális fűrészlap 2"</b> acélcsovekhez 2"-ig	140	3,2	HSS-Bi	sárga	561001
	<b>REMS Speciális fűrészlap 4"</b> acélcsovekhez 4"-ig	200	3,2	HSS-Bi	sárga	561002

Nehezen darabolható anyagokhoz, pl. rozsdamentes acélcsovekhez, kemény öntöttvascsövekhez, a REMS speciális fűrészlap helyett finom fogazású REMS univerzális fűrészlap REMS Tiger ANC SR elektronikus löketségvezérlésű fűrészrel együtt.

### 2. Valamennyi REMS orrfűrészrel és egyéb gyártmányokhoz.

#### REMS Univerzális fűrészlap (piros)





kézzel vezetett és erőkarnövelő vezetősatuval végzett fűrészelésekhez.

	<b>REMS Univerzális fűrészlap 100</b>	100	1,8/2,5	HSS-Bi	piros	561006
	<b>REMS Univerzális fűrészlap 150</b>	150	1,8/2,5	HSS-Bi	piros	561005
	<b>REMS Univerzális fűrészlap 200</b>	200	1,8/2,5	HSS-Bi	piros	561003
	<b>REMS Univerzális fűrészlap 300</b>	300	1,8/2,5	HSS-Bi	piros	561004

Szegezett fára, palettákra is. Nehezen darabolható anyagokhoz, pl. rozsdamentes acélcsovekhez, kemény öntöttvascsövekhez alacsonyabb löketség szükséges, pl. REMS Tiger ANC SR elektronikus löketségvezérléssel.

### 3. Valamennyi REMS orrfűrészrel és egyéb gyártmányokhoz.

REMS fűrészlapok – különböző célú kézi vezetésű fűrészeléshez.

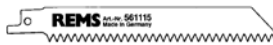
	<b>REMS fűrészlap</b> fémekhez 3 mm-től	100 150 200	1,8 1,8 1,8	HSS-Bi HSS-Bi HSS-Bi	piros piros piros	561101 561103 561102
	<b>REMS fűrészlap</b> fémekhez 1–3 mm	150	1,4	HSS-Bi	piros	561104
	<b>REMS fűrészlap</b> fémekhez 1–3 mm (ívekhez)	90	1,4	HSS-Bi	piros	561107
	<b>REMS fűrészlap</b> fémekhez 4 mm-től, szegezett fa, paletták	150	2,5	HSS-Bi	fekete	561110
	<b>REMS fűrészlap</b> Mindenféle fához	300	4	WS	fekete	561111
	<b>REMS fűrészlap</b> Gipszlapok, gázbeton stb.	150	5	WS	fehér	561115

## Prijevod izvornih uputa za rad

### Slike 1–3

1 Stezno vreteno s pritegom	8 Zaštita od preopterećenja
2 Držač za vođenje	9 Stezni vijak
3 Ležajni svornjak	10 Kontinuirana sklopka
4 Tlačni komad za pritiskanje lista pile	11 Ručica
5 List pile	12 Kotačić za podešavanje
6 Oslonska stopica	"A" Izolirana površina za držanje
7 Sklopka na tipkalo	

## Opći sigurnosni naputci

**⚠ UPOZORENJE** Potrebno je pročitati kompletne upute, a osobito ove sigurnosne. Pogreške ili propusti kod pridržavanja dolje navedenih uputa mogu dovesti dio električnog udara, ili pak izbjivanja požara i/ili teških ozljeda. U daljnjem tekstu korišteni izraz „električni uređaj” odnosi se na električne alate pogonjene strujom iz električne mreže (s kabelom za priključak na mrežu), na akumulatorske električne alate (bez kabela za priključak na mrežu), kao i na strojeve i druge električne uređaje/aparate. Električni uređaj koristite samo u svrhu za koju je namijenjen te u skladu s općim sigurnosnim propisima i propisima za sprječavanje nesreća.

SACUVAJTE SVE SIGURNOSNE NAPUTKE I UPUTE ZA KASNIJE.

### A) Radno mjesto

- Radno mjesto i njegovo okruženje držite urednim i čistim.** Nered i nedovoljna osvjetljenost na radnom mjestu mogu biti uzrokom nezgode na radu.
- S električnim uređajem ne radite u okruženju u kojem postoji opasnost od eksplozije, odnosno u kojem se nalaze zapaljive tekućine i plinovi ili zapaljive praškaste tvari.** Električni uređaji generiraju iskre koje mogu izazvati zapaljenje praha ili isparenja.
- Tijekom korištenja električnog uređaja držite djecu i druge osobe na sigurnoj udaljenosti od mjesta rada.** Pri otklanjanju uređaja od izratka ili mjesta rada može se dogoditi da nad uređajem izgubite kontrolu.

### B) Sigurnost pri radu s električnom strujom

- Utikač za priključenje električnog uređaja u struju mora odgovarati utičnici. Ni u kojem slučaju utikač se ne smije mijenjati ili prilagođavati. Ne koristite nikakav prilagodni (adapterski) utikač zajedno s električnim uređajem koji ima zaštitno uzemljenje.** Originalni, neizmijenjeni utikači i odgovarajuće utičnice smanjuju rizik električnog udara. Ako je električni uređaj opremljen zaštitnim vodičem smije ga se priključiti samo na uzemljenu utičnicu. Na gradilištima, u vlažnim uvjetima, na otvorenom ili na sličnim mjestima uporabe uređaja, pogon uređaja strujom iz mreže smije biti samo preko 30mA zaštitne strujne sklopke (FI-sklopke).
- Izbjegavajte dodir s uzemljenim vanjskim površinama, poput cijevi, ogrjevnih tijela, štednjaka i hladnjaka.** Ako je Vaše tijelo uzemljeno postoji povišeni rizik od električnog udara.
- Električni uređaj ne izlažite kiši ili vlazi.** Prodor vode u uređaj povisuje rizik električnog udara.
- Kabel ne koristite za ono za što nije namijenjen, primjerice za nošenje i vješanje uređaja, ili pak za izvlačenje utikača iz utičnice. Zaštitite kabel od vrućine, ulja, oštih bridova ili od pokretnih (rotirajućih) dijelova uređaja.** Oštećeni ili zapleteni kabel povisuje rizik od električnog udara.
- Kad električnim uređajem radite na otvorenom koristite samo produžni kabel koji ima dopuštenje i za rad na otvorenom.** Primjena produžnog kabela prikladnog za rad na otvorenom smanjuje rizik električnog udara.

### C) Sigurnost osoba

- Ovi uređaji nisu namijenjeni za uporabu od strane osoba (uključujući i djecu) s umanjenim fizičkim, osjetilnim ili mentalnim sposobnostima ili nedostatnog znanja i iskustva, osim ako su prethodno na odgovarajući način upućeni ili ih nadgleda osoba odgovorna za njihovu sigurnost. Djeca se moraju nadzirati kako se ne bi igrala uređajem.
- Budite pažljivi, pazite na ono što radite, radu s električnim uređajem pristupajte razborito. Električni uređaj ne koristite ako ste umorni ili pod utjecajem droga, alkohola ili lijekova.** Samo jedan trenutak nesmotrenosti i nepažnje pri korištenju uređaja može izazvati ozbiljne ozljede.
  - Nosite opremu i sredstva za osobnu zaštitu na radu, te uvijek zaštitne naočale.** Nošenje sredstava za osobnu zaštitu, poput zaštitne maske za disanje, zaštitne kacige ili zaštitne sluha, ovisno o vrsti i načinu primjene električnog uređaja, smanjuje rizik od ozljeda.
  - Izbjegavajte nehotično uključivanje uređaja. Prije nego li utikač uređaja uključite u utičnicu uvjerite se da je sklopka uređaja u isključenom položaju ("ISKLJ").** Ako prilikom nošenja električnog uređaja držite prst na sklopki, ili pak ako uređaj s uključenom sklopkom priključite na mrežu, može doći do nezgode. Pritisnu sklopku nikad ne premošćujte.
  - Uklonite alate za podešavanje uređaja i ključeve za vijke prije nego li električni uređaj uključite. Komad alata ili ključ, ako se nađu u rotirajućem dijelu uređaja, mogu prouzročiti ozljeđivanje.** Nikada ne dodirujte pokretne (rotirajuće) dijelove uređaja.
  - Ne precjenjujte vlastite mogućnosti. Zauzmite siguran stav i položaj pri radu te u svakom trenutku budite u ravnoteži.** Na taj način možete imati bolju kontrolu nad uređajem u neočekivanim situacijama.
  - Nosite prikladno radno odijelo. Ne nosite široko radno odijelo ili nakit. Držite kosu, radno odijelo i rukavice na sigurnoj udaljenosti od pokretnih, rotirajućih dijelova uređaja.** Pokretni, rotirajući dijelovi uređaja ili izratka mogu zahvatiti široko radno odijelo, nakit ili dugu kosu.
  - Ako na uređaj mogu biti montirani usisivači ili naprave za hvatanje prašine,**

uvjerite se da su stvarno priključeni i da se koriste na ispravan način. Korištenje ovih naprava smanjuje opasnost od prašine.

- Preпустите električni uređaj na korištenje samo osoblju obučenom za rukovanje njime.** Mladež smije rukovati uređajem samo ako je starija od 16 godina, ako im služi u svrhu školovanja (obučavanja) te ako se to rukovanje obavlja pod nadzorom stručne osobe.

### D) Brižljivo rukovanje i služenje električnim uređajem

- Ne preopterećujte Vaš električni uređaj. Za Vaš rad upotrebljavajte električni uređaj koji je upravo za takav rad namijenjen.** S električnim uređajem koji odgovara svrsi te radi u propisanom području njegova opterećenja, radit ćete brže i sigurnije.
- Ne koristite električni uređaj čija je sklopka neispravna.** Električni uređaj čija se sklopka/prekidač više ne da uključiti ili isključiti je opasan te ga se mora popraviti.
- Izvučite utikač iz utičnice prije nego što pristupite podešavanju uređaja, zamjeni rezervnih dijelova ili prije nego što uređaj sklonite na stranu.** Ove mjere predostrožnosti sprječavaju nehotično uključivanje i pokretanje uređaja.
- Nekorištene električne uređaje čuvajte izvan dohvata djece. Ne dopustite korištenje električnog uređaja osobama koje s načinom korištenja nisu upoznate ili koje nisu pročitale ove upute.** Električni uređaji su opasni ako ih koriste neiskusne osobe.
- O električnom uređaju brinite se s pažnjom. Provjerite funkcioniraju li pokretni dijelovi uređaja jednostavno i glatko, tj. da ne zapinju, te da nisu slomljeni ili tako oštećeni da to može utjecati na ispravno funkcioniranje uređaja. Oštećene dijelove električnog uređaja prije njegove uporabe dajte popraviti stručnim osobama ili pak u ovlaštenu REMS-ov servis.** Brojnim nesrećama pri radu uzrok leži u slabom ili nedovoljnom održavanju električnih alata.
- Rezne alate držite oštrima i čistima.** Brižno održavani rezni alati s oštrim rubovima manje i rjeđe zapinju, te ih je lakše voditi.
- Osigurajte/učvrstite izradak.** Za učvršćivanje izratka koristite stezne naprave ili škripac. Time ga se drži sigurnije nego li rukom, a uz to su Vam obje ruke slobodne za rad s električnim uređajem.
- Koristite električni uređaj, pribor, alate i drugo u skladu s ovim uputama i na način kao što je propisano za ovaj specijalni tip uređaja. Uzmite pritom u obzir uvjete rada i aktivnosti koje namjeravate poduzeti.** Uporaba električnog uređaja za primjene za koje nije predviđen može dovesti do opasnih situacija. Nikakva svojevrijemna promjena na električnom uređaju iz sigurnosnih razloga nije dopuštena.

### E) Brižno postupanje i korištenje akumulatorskih uređaja

- Prije nego što stavite akumulator u uređaj, uvjerite se da je električni uređaj isključen.** Stavljanje akumulatora u električni uređaj koji je uključen može izazvati nesreću.
- Punjenje akumulatora strujom provodite samo punjačima koje preporučuju proizvođači uređaja.** Kod punjača koji su prikladni za određenu vrstu akumulatora postoji opasnost od požara ako ih se koristi za punjenje drugih vrsta akumulatora.
- U električnom uređaju koristite samo akumulator koji su previđeni za te uređaje.** Korištenjem drugih akumulatora može doći do ozljeda ili do požara.
- Nekorištene akumulator držite podalje od uredskih spjalica, kovanica, ključeva, čavala, vijaka i drugih malih metalnih predmeta koji bi mogli izazvati kratki spoj kontakata akumulatora.** Posljedice toga mogle bi biti opekline ili vatra.
- Kod nepravilnog korištenja akumulatora može doći do curenja tekućine iz akumulatora. Izbjegavajte kontakt s tom tekućinom. Ako do kontakta slučajno dođe, mjesto kontakta isperite vodom. Dospije li tekućina u oči, razmotrite potrebu dodatne liječničke pomoći.** Tekućina koje iscuri iz akumulatora može izazvati nadražaj kože i opekline.
- Pri temperaturama akumulatora/punjača ili temperaturama okoline  $\leq 5^{\circ}\text{C}/40^{\circ}\text{F}$  ili  $\geq 40^{\circ}\text{C}/105^{\circ}\text{F}$  akumulator/punjač se ne smiju koristiti.**
- Oštećene, neispravne akumulator ne zbrinjavajte kao obični kućni (komunalni) otpad, nego ga odnesite u ovlaštenu REMS-ov servis ili pak u ovlašteno komunalno poduzeće koje se bavi sakupljanjem otpada.**

### F) Servisiranje

- Popravke Vašeg električnog uređaja prepustite stručnjacima, uz primjenu isključivo originalnih zamjenskih dijelova.** Na taj ćete način osigurati zadržavanje trajne sigurnosti uređaja.
- Sljedite propise o održavanju alata kao i upute o zamjeni alata.**
- Redovito kontrolirajte priključni kabel uređaja, a u slučaju oštećenja dajte stručnjaku ili ovlaštenom REMS-ovom servisu da ga popravi ili zamijeni novim. Redovito kontrolirajte i produžni kabel te ga zamijenite ako se ošteti.**

## ⚠ UPOZORENJE Posebni sigurnosni naputci

- Koristite sredstva osobne zaštite na radu (npr. zaštitne naočale, antifone, respiratornu masku).
- Pozor! Prilikom piljenja strugotina može padati prema napred ili u stranu. Druge osobe trebaju se držati podalje.
- Ne preopterećujte pilu niti listove pile. Prilikom piljenja na pritišćite prejako.
- Prilikom radova kod kojih se razvija prašina, treba nositi odgovarajuću respiratornu masku. Pridržavajte se propisa o zaštiti na radu.
- Nikal-kadmijске i litij-ionske baterije u pogonskom stroju nisu zamjenjive.

### ⚠ OPASNOST od strujnog udara!

- Tijekom izvođenja radova, kod kojih alatom možete zakačiti skrivene strujne kabele ili vlastiti vod za napajanje, držite elektroalat na izoliranim površinama za držanje ("A"). Kontakt s vodovima pod naponom može staviti pod napon metalne uređaje i prouzročiti strujni udar.

- Kod piljenja vodovodnih instalacija obratiti pažnju da ostatak vode iz cijevi ne dođe u dodir sa motorom.

## 1. Tehnički podaci

### 1.1. Kataloški brojevi artikala

REMS Tiger ANC pogonski stroj	560000
REMS Tiger ANC VE pogonski stroj	560008
REMS Tiger ANC SR pogonski stroj	560001
REMS Tiger ANC pneumatic pogonski stroj	560002
REMS Panther ANC VE pogonski stroj	560005
REMS Cat ANC VE pogonski stroj	560004
REMS Akku-Cat ANC VE Li-Ion pogonski stroj	560009
REMS High-Power-Akumulator Li-Ion 18 V	565215
Punjač za brzo punjenje Li-Ion/Ni-Cd 230 V, 50–60 Hz, 65 W	571560

### 1.2. Područje primjene

#### Piljenje pod pravim kutem

#### REMS Tiger ANC, REMS Tiger ANC VE, REMS Tiger ANC SR, REMS Tiger ANC pneumatic

S držačem za vođenje 563000 i REMS specijalnim listom pile 561001	
Cijevi (također i plastificirane)	do 2"
Metali, drvo, gips, itd.	3 mm i deblje

S držačem za vođenje 563000 i REMS specijalnim listom pile 561002	
Cijevi (također i plastificirane)	do 4"
Metali, drvo, gips, itd.	3 mm i deblje

REMS Tiger ANC SR s držačem za vođenje i REMS univerzalnim listom pile	
Nehrdajuće čelične cijevi	do 2" odn. 4"
Metali, drvo, plastika	1,5 mm i deblje

#### Prostoručno piljenje sve REMS sabljaste pile

REMS univerzalni list pile i REMS listovi pile (vidi 2.4.)	
Čelične cijevi i druge	$\varnothing \leq 6"$ , 160 mm
Ostali metalni profili, drvene palete (s čavlima)	$\leq 250$ mm

### 1.3. Broj hodova (prazni hod)

REMS Tiger ANC	2200 1/min
REMS Tiger ANC VE (kontinuirano podesiv)	0 ... 2200 1/min
REMS Tiger ANC SR (kontinuirano podesiv)	700 ... 2200 1/min
REMS Tiger ANC 48 V	1300 1/min
REMS Tiger ANC pneumatic	1800 1/min
REMS Panther ANC VE (kontinuirano podesiv)	0 ... 2200 1/min
REMS Cat ANC VE (kontinuirano podesiv)	0 ... 2200 1/min
REMS Akku-Cat ANC VE (kontinuirano podesiv)	0 ... 1700 1/min

### 1.4. Električni podaci

REMS Tiger ANC, REMS Tiger ANC VE, REMS Cat ANC VE	230 V; 50–60 Hz; 1050 W; 5 A vagy 110 V; 50–60 Hz; 1050 W; 10 A vagy 48 V; 750 W; 16,5 A sa zaštitnom izolacijom (73/23/EWG) radio smetnje otklonjene (89/336/EWG)
REMS Tiger ANC SR	230 V; 50–60 Hz; 1400 W; 6,4 A vagy 110 V; 50–60 Hz; 1400 W; 12,8 A sa zaštitnom izolacijom (73/23/EWG) radio smetnje otklonjene (89/336/EWG)
REMS Panther ANC VE	230 V; 50–60 Hz; 500 W; 2,3 A vagy 110 V; 50–60 Hz; 500 W; 4,6 A sa zaštitnom izolacijom (73/23/EWG) radio smetnje otklonjene (89/336/EWG)
REMS Akku-Cat ANC VE	18 V=; 2,0 Ah; 30 A
Brzi punjač	Ulaz 230 V~; 50–60 Hz; 65 W
Li-Ion/Ni-Cd (1 h)	Izlaz 12–18 V=

### 1.5. Priključak na komprimirani zrak REMS Tiger ANC pneumatic

Potreban pogonski pritisak	6 bar (85 psi)
Potrošak zraka u praznom hodu	1,6 m <sup>3</sup> /min (56 cf/min)
Potrošak zraka pri punom opterećenju	1,3 m <sup>3</sup> /min (46 cf/min)
Promjer crijeva	12–13 mm (1/2")
Podešenje uljnog podmazivanja	6–7 kapi/min

### 1.6. Dimenzije

REMS Tiger ANC	455×80× 90 mm	(17,9"×3,2"×3,5")
REMS Tiger ANC VE	435×80×135 mm	(17,1"×3,2"×5,3")
REMS Tiger ANC SR	490×80× 90 mm	(19,3"×3,2"×3,5")
REMS Tiger ANC pneumatic	445×80× 90 mm	(17,5"×3,2"×3,5")
REMS Panther ANC VE	320×80×110 mm	(12,6"×3,2"×4,3")
REMS Cat ANC VE	435×80×135 mm	(17,1"×3,2"×5,3")
REMS Akku-Cat ANC VE	435×90×190 mm	(17,1"×3,5"×7,5")

### 1.7. Težina

REMS Tiger ANC	3,0 kg (6,6 lb)
REMS Tiger ANC VE	3,0 kg (6,6 lb)
REMS Tiger ANC SR	3,1 kg (6,8 lb)
REMS Tiger ANC pneumatic	3,8 kg (8,4 lb)
REMS Panther ANC VE	2,4 kg (5,3 lb)
REMS Cat ANC VE	3,0 kg (6,6 lb)
REMS Akku-Cat ANC VE (s akumulatorom)	3,5 kg (7,7 lb)
REMS High-Power-Akku 18 V	1,0 kg (2,2 lb)
REMS držač za vođenje do 2"	1,0 kg (2,2 lb)
REMS držač za vođenje 2 1/2–4"	1,7 kg (3,7 lb)

### 1.8. Informacije o buci

Razina zvučnog tlaka sve REMS sabljaste pile	96 dB(A)
Razina zvučne snage sve REMS sabljaste pile	107 dB(A)
Nepouzdanost K = 3 dB	

### 1.9. Vibracije

Ponderirana efektivna vrijednost ubrzanja:

sve REMS sabljaste pile			
Piljenje ploča od iverice	18,3 m/s <sup>2</sup>	K = 3,3 m/s <sup>2</sup>	
Piljenje drvenih greda	28,3 m/s <sup>2</sup>	K = 2,4 m/s <sup>2</sup>	

Navedena vrijednost vibracija je izmjerena u skladu s normiranim postupkom ispitivanja i može ju se koristiti za usporedbu s nekim drugim uređajem. Isto tako može ju se koristiti za početnu ocjenu izlaganja vibracijama.

**Pozor:** Vrijednost vibracija može se tijekom stvarne uporabe uređaja razlikovati od navedene vrijednosti ovisno o vrsti i načinu rada odn. korištenja uređaja. U ovisnosti o stvarnim uvjetima rada (npr. Rad s prekidima) može biti potrebno utvrditi mjere sigurnosti za zaštitu osobe koja s uređajem radi.

## 2. Puštanje u rad

### 2.1. Električni priključak

Pazite na napon mreže! Prije priključenja uređaja odn. brzog punjača provjeriti dali napon naveden na pločici odgovara naponu mreže. Na gradilištu u vlažnoj okolini, u slobodnom ili uporednom načinu postavljanja električni uređaj priključiti na mrežu preko 30 mA-zaštitne sklopke (FI-sklopka).

Akumulator koji se isporučuje uz REMS Akku-Cat ANC VE kao i zamjenski akumulatori nisu napunjeni. Akumulator treba napuniti prije prve uporabe uređaja. U tu svrhu koristiti samo REMS-ov brzi punjač (571560). Svoj puni kapacitet akumulatori postižu tek nakon više punjenja. Litij-ionski akumulatori treba redovito dopunjavati, kako bi se izbjeglo njihovo prekomjerno pražnjenje. Prekomjernim pražnjenjem akumulator se oštećuje. Klasične baterije se ne smiju iznova puniti.

**NAPOMENA** Akumulator uvijek postavljajte uspravno u pogonski stroj odnosno u punjač za brzo punjenje. Ukosim se postavljanjem oštećuju kontakti, može se prouzročiti kratak spoj i tako oštetiti akumulator.

### Punjač za brzo punjenje Li-Ion i Ni-Cd baterija (br. art. 571560)

Kada je strujni utikač utaknut, lijevi indikator trajno svijetli zeleno. Akumulator se puni kada ga uključite u punjač za brzo punjenje, na što ukazuje treperenje indikatora u zelenoj boji. Akumulator je napunjen kada taj isti indikator trajno svijetli zeleno. Ako neki od indikatora treperi crveno, akumulator je u kvaru. Ako neki od indikatora trajno svijetli crveno, to znači da je temperatura punjača za brzo punjenje i/ili punjive baterije izvan dopuštenog radnog opsega koji iznosi između +5°C i +40°C.

**NAPOMENA** Punjači za brzo punjenje nisu prikladni za rad na otvorenom.

### 2.2. Piljenje s držačem za vođenje (piljenje pod pravim kutem)

Svornjak ležaja (3) držača za vođenje (2) sa strane ugurati u pilu tako da se granični zatik držača za vođenje može kretati uzdužnim rasporom pile.

**⚠ OPREZ** Da bi se ostvarilo pravokutne rezove pile nužno je koristiti REMS-ov držač za vođenje, budući da se pilu ne može rukom precizno postaviti niti voditi pod pravim kutem.

### 2.3. Prostoručno piljenje

Sabljasta pila koristi se bez držača za vođenje (2). Vi morate prilikom piljenja čvstto pritisnuti pilu uz materijal koji se pili, da oslonska stopica (6) čvrsto naliježe na materijal koji se pili.

### 2.4. Izbor prikladnog lista pile

U vašem je interesu da uz sve REMS sabljaste pile koristite samo kvalitetne listove pile tvrtke REMS, jer u protivnom gubite prava iz jamstva!

Da bih postigli pravokutni rez (npr. cijevi), sa svim modelima REMS Tiger moramo osim držača za vođenje koji prenosi snagu, obavezno koristiti i REMS specijalni list pile do 2" odn. 4" (vidi pod 2.2.). REMS specijalni list pile posjeduje jednu obostranu sigurnisnu vodilicu, izvanredno je čvrst, otporan na savijanje i usukivanje. Normalni listovi pile s jednostranom sigurnosnom vodilicom kod visokog povećanja potpornog pritiska prilikom piljenja s držačem za vođenje ne mogu se koristiti. Oni prave krivi rez i pucaju na mjestu pritezanja.

Osim toga naročito se mora s REMS Panther ANC VE, REMS Cat ANC VE i REMS Akku-Cat ANC VE rabiti REMS univerzalni list pile (561003 ... 561006). Za sasvim specijalne radove stoje vam na raspolaganju daljnji, po obliku, duljini



i broju/koraku zubaca različiti REMS listovi pile. Neprikladni listovi pile lako dovode do loma ili do prijevremenog otupljenja lista pile, a piljenje je nečisto i rez netočan. Pri piljenju cijevi od nehrđajućeg čelika i tvrdih lijevanih (gusenih) cijevi mora se koristiti REMS Tiger ANC SR i jedan REMS univerzalni list pile (561003 ... 561006).

**NAPOMENA** Pri piljenju materijala s jakom emisijom prašine poput npr. gipsa, plinobetona, potrebno je iz sigurnosnih razloga i s ciljem zaštite prijenosnika od habanja osigurati odsisavanje prašine.

## 2.5. Montaža lista pile

U svrhu montaže lista pile, pilu **ne postavljati na zaštitni tuljak za sprečavanje pregibanja priključnog kabela**, jer bi se time kabel ošteti! Stezni vijak (9) tlačnog komada lista pile (4) otpustiti toliko da se list pile može uvesti preko zatika za centriranje. REMS specijalni list pile leži između oba kraka tlačnog komada (u obliku slova U) lista pile (sl. 2). REMS-ovi listovi pile moraju ležati unutar praznine u dnu tlačnog komada pile (sl. 3). Tlačni komad čvrsto pritegnuti pomoću steznog vijka (9), jer bi u suprotnom moglo doći do oštećenja ili odsijecanja zatika za centriranje. Zadaća zatika nije da drži list pile, već se to ostvaruje isključivo stiskanjem pomoću steznog vijka (9). Ako se stezni vijak (9) više ne da čvrsto pritegnuti, bilo zbog toga što je istrošena glava vijka (dosjedne stranice usadnog ključa) ili sam usadni imbus ključ, može doći do odsijecanja zatika za centriranje. Stoga je potrebno pravovremeno zamijeniti istrošeni stezni vijak (9) i njegov usadni imbus ključ.

## 3. Rad

**REMS Tiger ANC:** Uključivanje/isključivanje pomoću sklopke na tipkalo.

**REMS Tiger ANC VE, REMS Panther ANC VE, REMS Cat ANC VE i REMS Akku-Cat ANC VE:** Kontinuirano podešavanje brzine obrtaja odgovarajućim pritiskanjem sklopke (10).

**REMS Tiger ANC SR:** Podešavanje željene brzine obrtaja pomoću kotačića za podešavanje (12). Uključivanje/isključivanje pomoću sklopke na tipkalo (7).

**REMS Tiger ANC pneumatic:** U svrhu svladavanja uključne blokade (ispitane u TÜV), ručku (11) najprije povući na stranu i zatim potisnuti prema dole.

### 3.1. Tok rada pri piljenju s držačem za vođenje

Držač za vođenje montirati prema opisu pod 2.2. Pilu s držačem za vođenje prisloniti uz cijev tako da stezno vreteno (1) stoji okomito. Pritegnuti stezno vreteno. Pritisnuti sklopku na tipkalo (7 odn. 10), odn. ručicu (11), te istodobno obuhvativši ručku motora, pilu vući prema gore sve dok se ne prepili cijev ili profil. Početni se rez, osobito kod velikih promjera (npr. 4"), može poboljšati tako da se stroj uključi tek kada je list pile već prislonjen na cijev. Vodite računa da na prizmi držača za vođenje nema strugotine jer bi ona mogla nepovoljno utjecati na pravilnost reza pod pravim kutem. Za postizanje optimalne brzine piljenja kao i za čuvanje lista pile potrebno je izabrati samo umjereni pritisak za posmak pile tijekom piljenja. Jakim pritiskom se ne povećava brzina piljenja!

### 3.2. Tok rada pri ručnom vođenju pile

Za ravne ili zakrivljene rezove oslonsku stopicu (6) čvrsto pritisnite uz materijal s tim da oslonska stopica (6) konstantno naliježe na materijal koji se pili. Uključite stroj. Koristite samo oštre i bespriekorne listove pile. Održavajte ravnomjerni pomak jer to smanjuje opasnost od nezgode te čuva stroj i list pile. Priključni kabel neka uvijek bude iza stroja. Vi morate uvijek u toku rada pritisnuti snažno pilu na materijal koji se pili.

**Piljenje poput ubodnom pilom:** Ako materijal nije pretvrd (npr. drvo ili lagani građevinski materijali za zidove ili zidne obloge), listom pile se može oprezno zapiliti u materijal (sl. 4). U tu svrhu isključenu pilu donjim rubom oslonske stopice naslonite na materijal, a vrh lista pile postavite na mjesto reza; uključite pilu i list pile oprezno zapilite u materijal. Kod tvrdog materijala poput metala, mora se izbušiti rupu koja promjerom odgovara listu pile.

Važno je oslonsku stopicu uvijek snažno pritisnuti na materijal koji se pili. Na taj se način postiže ravnomjerni tok piljenja uz minimum vibracija.

**⚠ OPASNOST** Tijekom izvođenja radova, kod kojih alatom možete zakačiti skrivene strujne kabele ili vlastiti vod za napajanje, držite elektroalat na izoliranim površinama za držanje ("A"). Kontakt s vodovima pod naponom može staviti pod napon metalne uređaje i prouzročiti strujni udar.

### 3.3. Maziva

Ni u kom slučaju ne koristite kakvogod sredstva za podmazivanje. Neodgovarajuća maziva ometaju izbacivanje piljevine iz proreza te tako skraćuju životni vijek lista pile.

### 3.4. Nehrđajuće čelične cijevi, tvrde lijevane (gusene) cijevi

Pri piljenju cijevi od nehrđajućeg čelika i tvrdih lijevanih (gusenih) cijevi mora se koristiti REMS Tiger ANC SR i jedan REMS univerzalni list pile (561003 ... 561006). Za piljenje pod pravim kutem obavezno je potreban držač za vođenje (vidi 2.2.). Isključivo pri piljenju cijevi od nehrđajućeg čelika obavezno je za hlađenje i podmazivanje koristiti sredstva REMS Spezial ili REMS Sanitol.

## 4. Održavanje

**⚠ UPOZORENJE** Prije ikakvih radova na održavanju alata/uređaja mora se izvući utikač iz utičnice, odnosno izvaditi akumulator!

### 4.1. Održavanje

REMS sabljaste pile ne zahtijevaju nikakvo održavanje. Mehanizam prijenosnika se kreće u trajnom punjenju masti i stoga ga se ne mora podmazivati.

## 4.2. Inspekcija/servisiranje

**⚠ UPOZORENJE** Prije provedbe remontnih radova ili popravaka potrebno je izvući utikač iz mrežne utičnice, odnosno ukloniti akumulator! Ove radove smije obavljati samo stručno osoblje.

REMS sabljaste pile sa univerzalnim motorom imaju ugljene četkice. One se troše i mora ih se povremeno od strane REMS-ove ovlaštene servisne radionice provjeriti odn. zamijeniti novima. Vidi također 6. Smetnje.

## 5. Priklučenja

Kod REMS Akku-Cat ANC VE obavezno pazite da pozitivni pol motora (plastični podnožak priključne zastavice s nosom) bude crvenim vodom priključen na stezaljku 1 sklopke, a da poluga za promjenu smjera okretanja na sklopki bude zakrenuta prema natrag (prema površini pričvršćenja rashladnog tijela).

## 6. Smetnje

**6.1. Smetnja:** Sabljasta pila zastaje tijekom piljenja. Uključuje se zaštita od preopterećenja (REMS Tiger ANC).

- Uzrok:**
- Preveliki posmični pritisak.
  - List pile je tup.
  - List pile je neprikladan (vidi 2.4.).
  - Istrošene ugljene četkice.
  - Prenizak radni tlak (REMS Tiger ANC pneumatic).
  - Prazan akumulator (REMS Akku-Cat ANC VE).

**6.2. Smetnja:** Rez pri piljenju cijevi s držač za vođenje nije pravokutan.

- Uzrok:**
- Neprikladan list pile (vidi 2.4.).
  - List pile je tup.
  - Prizma držača za vođenje je nečista (strugotine!).

**6.3. Smetnja:** Sabljasta pila se ne pokreće.

- Uzrok:**
- Uključena je zaštita od preopterećenja (REMS Tiger ANC).
  - Priključni kabel je neispravan.
  - Akumulator je prazan (REMS Akku-Cat ANC VE).
  - Pogonski stroj je neispravan.

**6.4. Smetnja:** Zatik za centriranje se odsijeca, a list pile se da samo nedovoljno stegnuti.

- Uzrok:**
- Stezni vijak (9) je istrošen; istrošen je usadni imbus ključ (vidi 2.5.).

## 7. Jamstvo proizvođača

Trajanje jamstva je 12 mjeseci od predaje novog uređaja prvom korisniku, a najviše 24 mjeseca nakon isporuke uvozniku (trgovcu). Trenutak preuzimanja (prodaje) potvrđuje se predloženjem originalne prodajne dokumentacije, na kojoj mora biti označen naziv/oznaka artikla i datum prodaje. Sve greške u radu uređaja nastale unutar jamstvenog roka, a za koje se dokaže da su uzrokovane pogreškama u proizvodnji ili materijalu, odstranit će se besplatno. Kod takvog otklanjanja pogreške trajanje jamstva se ne produžuje niti obnavlja. Štete, čiji se uzrok može svesti na prirodno habanje, nestručnu uporabu ili zlouporabu uređaja, nepoštivanje propisa i uputa za rad, uporabu neodgovarajućih sredstava za rad, preopterećivanje, nesvrhisodnu primjenu, te vlastite ili tuđe zahvate u uređaj ili druge razloge, a bez REMS-ovog ovlaštenja, nisu obuhvaćene jamstvom.

Zahvate obuhvaćene jamstvom smiju obavljati samo REMS-ove ovlaštene servisne radionice. Reklamacije će biti priznate samo ako se uređaj dostavi u navedenu radionicu bez prethodnih zahvata i nerastavljen u dijelove. Zamijenjeni artikli ili dijelovi postaju vlasništvo REMS-a.

Troškove transporta do i od radionice snosi korisnik.

Zakonska prava korisnika, a osobito glede njihovih reklamacija prema trgovcu zbog nedostataka kupljenog uređaja, ostaju netaknuta.

## 8. Popisi rezervnih dijelova

Popise rezervnih dijelova potražite na adresi [www.rems.de](http://www.rems.de) → Downloads → Parts lists.

# Kupite si odmah pravi list pile.

Štedite puno novaca i živaca. I izabirete ono pravo.

## REMS specijalni list pile 2"/4"

Specijalno razvijen za REMS Tiger ANC. Neophodan za piljenje pod pravim kutom, za brzu demontažu čeličnih cijevi s prenosom snage putem držača za vođenje. To izaziva mnogostruko povećanje potpornog pritiska pomoću peterostrukog prenosa snage putem poluge. Normalni listovi pile s jednostranom sigurnosnom vodilicom za to su neupotrebljivi, jer zbog visokog povećanja potpornog pritiska na mjestu pritezanja pucaju. Stoga je izvanredno čvrsti REMS-ov list pile otporan na savijanje i usukivanje. Obostrana sigurnosna vodilica s posebno širokom plohom za pritezanje omogućuje egzaktno dosjedanje i stabilnost. Izbor jakih zubaca za brzi rez. Mnogostruko dulji vijek trajanja.



## REMS univerzalni list pile 100/150/200/300

Za prostoručno piljenje i piljenje s prenosom snage putem držača za vođenje. Samo 1 univerzalni list pile za sve poslove piljenja, umjesto brojnih raznovidnih listova pile. Žilavoelastični materijal, visoke savitljivosti za piljenje uz sam zid. Obostrana sigurnosna vodilica s posebno širokom plohom za pritezanje omogućuje egzaktno dosjedanje i stabilnost. Listovi pile s jednostranom sigurnosnom vodilicom kod visokog povećanja potpornog pritiska prilikom piljenja s držačem za vođenje ne mogu se koristiti, jer na mjestu pritezanja pucaju. Razdjela zubaca (kombo-ozupčenje), u naročito jako kaljen u području zubaca. Zahvaljujući tome izvanredan način piljenja i naročito dug vijek trajanja. Također za teško obradive materijale, npr. cijevi od nehrđajućeg čelika, tvrde lijevane (gusene) cijevi itd. i za piljenje drvenih paleta (s čavlima).

### 1. Za REMS Tiger ANC, REMS Tiger ANC VE, REMS Tiger ANC SR, REMS Tiger ANC pneumatic i druge proizvode.

#### REMS specijalni list pile (žuti)

za piljenje pod pravim kutom, za brzu demontažu s prenosom snage putem držača za vođenje.

		Duljina mm	Razmak zubiju mm	Materijal	Boja	Kat.br. (pakovanje od 5 komada)
	<b>REMS-ov specijalni list pile 2"</b> za čelične cijevi do 2"	140	2,5	HSS-Bi	žuta	561007
	<b>REMS-ov specijalni list pile 2"</b> za čelične cijevi do 2"	140	3,2	HSS-Bi	žuta	561001
	<b>REMS-ov specijalni list pile 4"</b> za čelične cijevi do 4"	200	3,2	HSS-Bi	žuta	561002

Za teško obradive materijale, npr. cijevi od nehrđajućeg čelika, tvrde lijevane (gusene) cijevi, preporučujemo da se umjesto REMS specijalnog lista pile uporabi fino nazubljen REMS univerzalni list pile u kombinaciji s REMS Tiger ANC SR s elektronskim regulatorom brzine obrtaja.

### 2. Za sve REMS sabljaste pile i druge proizvode.

#### REMS univerzalni list pile (crveni)





za prostoručno piljenje i za piljenje s prenosom snage putem držača za vođenje.

	<b>REMS-ov univerzalni list pile 100</b>	100	1,8/2,5	HSS-Bi	crvena	561006
	<b>REMS-ov univerzalni list pile 150</b>	150	1,8/2,5	HSS-Bi	crvena	561005
	<b>REMS-ov univerzalni list pile 200</b>	200	1,8/2,5	HSS-Bi	crvena	561003
	<b>REMS-ov univerzalni list pile 300</b>	300	1,8/2,5	HSS-Bi	crvena	561004

Također za drvo s čavlima, palete. Za teško obradive materijale npr. cijevi od nehrđajućeg čelika, tvrde lijevane (gusene) cijevi, potrebna je mala brzina obrtaja npr. koja se postiže korištenjem REMS Tiger ANC SR s elektronskim regulatorom brzine obrtaja.

### 3. Za sve REMS sabljaste pile i druge proizvode.

#### REMS-ovi listovi pile – za prostoručno piljenje za različite namjene.

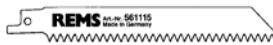
	<b>REMS-ov list pile</b> Metali 3 mm i deblji	100 150 200	1,8 1,8 1,8	HSS-Bi HSS-Bi HSS-Bi	crvena crvena crvena	561101 561103 561102
	<b>REMS-ov list pile</b> Metali 1–3 mm	150	1,4	HSS-Bi	crvena	561104
	<b>REMS-ov list pile</b> Metali 1–3 mm (list za izrez. krivulja)	90	1,4	HSS-Bi	crvena	561107
	<b>REMS-ov list pile</b> Metali 4 mm i deblji, drvo s čavlima, palete	150	2,5	HSS-Bi	crna	561110
	<b>REMS-ov list pile</b> Sve vrste drveta	300	4	WS	crna	561111
	<b>REMS-ov list pile</b> Gipsne ploče, plinski beton itd.	150	5	WS	bijela	561115

## Prevod originalnega navodila za uporabo

Fig. 1–3

1 Vreteno z ročajem	8 Zaščita pred preobremenitvijo
2 Držalo vodila	9 Steznik vijak
3 Ležajni sornik	10 Brezstopenjsko stikalo
4 Naslon za pritiskanje lista žage	11 Ročica
5 List žage	12 Regulacija stikalo
6 Oporna ploščica	"A" Izolirana površina ročaja
7 Gumb stikala	

### Splošna varnostna navodila

**⚠ OPOZORILO** Prebrati je potrebno vsa navodila. Napake, oziroma neupoštevanje naslednjih navodil, lahko privede do električnega udara, požara in/ali lahko povzročijo težke poškodbe. V nadaljevanju uporabljen izraz "električna naprava" se nanaša na električna orodja, ki so priključena na električno omrežje s pomočjo priključnega kabla, na električna orodja, gnana s pomočjo akumulatorske baterije (brez omrežnega priključnega kabla), ter stroje in električne naprave. Vse električne naprave uporabljajte skladno s predpisi o varstvu pri delu in drugimi varnostnimi pravili.

SHRANITE VSA VARNOSTNA NAVODILA IN NAPOTKE ZA PRIHODNOST.

#### A) Delovno mesto

- Delovno mesto vzdržujte čisto in pospravljeno.** Nered in slaba osvetlitev delovnega mesta vodita k nesreči.
- Električne naprave ne uporabljajte v eksplozivnem okolju, v katerem se nahajajo gorljive tekočine, plini ali prah.** Električne naprave povzročajo iskre, kar lahko povzroči vžig prahu ali drugih gorljivih snovi.
- Pri uporabi električnih naprav naj bodo otroci in druge osebe oddaljeni.** Če vas kdo moti pri delu, lahko izgubite nadzor nad napravo.

#### B) Električna varnost

- Priključni vtič Električne naprave mora ustrezati vtičnici. Vtiča v nobenem primeru ni dovoljeno spreminjati. Ne uporabljajte nikakršnih adapterskih vtičev skupaj z ozemljenimi električnimi napravami.** Originalni vtiči in ustrezne vtičnice zmanjšujejo tveganje morebitnega električnega udara. Če je električni naprava opremljen z zaščitnim vodnikom, se sme priključiti samo na vtičnico z zaščitnim kontaktom. Na gradbiščih, v vlažnem okolju ali na prostem mora biti naprava priključena na omrežje samo preko naprave za 30 mA okvarnega toka (FI-stikalo).
- Izogibajte se stiku z ozemljenimi deli, npr. cevmi, grelci, pečicami in hladilniki.** Nevarnost električnega udara je večja, če je vaše telo ozemljeno.
- Napravo zaščitite pred dežjem ali vlago.** Vdor vode v napravo poveča nevarnost električnega udara.
- Ne prenašajte aparata s pomočjo kabla in ne obešajte ga nanj. Ne vlecite za kabel, ko želite iztakniti vtič iz vtičnice. Kabel obvarujte pred vročino, oljem, ostrimi robovi in vrtljivimi deli naprave.** Poškodovan ali prepleten kabel povečuje nevarnost električnega udara.
- Če uporabljate električni aparat na prostem, uporabljajte samo take kabske podaljške, ki so primerni za delo na prostem.** Uporaba drugačnih podaljškov povečuje nevarnost električnega udara.

#### C) Osebna varnost

Te naprave niso predvidene, da bi jo uporabljale osebe (vključno z otroki) z zmanjšanimi psihičnimi, senzoričnimi ali umskimi sposobnostmi ali osebe s pomanjkljivimi izkušnjami in znanjem, razen če jih ni o uporabi naprave poučila odgovorna oseba za varnost ozir. če za varnost odgovorna oseba med uporabo izvaja kontrolo. Otroke morate kontrolirati, saj s tem lahko zagotovite, da se z napravo ne bodo igrali.

- Bodite pozorni in pazite na svoja dejanja. Električno napravo uporabljajte s pametjo. Naprave ne uporabljajte, če ste utrujeni ali pod vplivom drog, alkohola ali zdravil.** Trenutek nepazljivosti pri uporabi aparata lahko vodi do poškodb.
- Uporabljajte osebno zaščitno opremo in vedno tudi zaščitna očala.** Uporaba osebne zaščite, kot je maska za prah; zaščitna obutev, ki ne drsi; zaščitna čelada ali zaščita sluha, glede na vrsto in uporabo električne naprave, zmanjšuje nevarnost poškodb.
- Izogibajte se naključnemu vklopu. Preden vtaknete vtičač v vtičnico, se prepričajte, ali je stikalo v položaju izklopa.** Ne prenašajte priključenega aparata s prstom na sprožilcu, ker to lahko privede do nezgode. Ne premostite vklopnega stikala.
- Pred vklopom naprave odstranite ključne in nastavitveno orodje.** Orodje ali ključ, ki se nahaja v vrtečem delu aparata, lahko povzroči poškodbe. Nikoli ne posegajte v vrteče dele.
- Ne precenjujte svojih sposobnosti. Poskrbite za varen in stabilen položaj telesa.** Tako lahko nepričakovane situacije bolje obvladate.
- Nosite primerno obleko. Ne nosite ohlapnih oblačil ali nakita. Lase, obleko in rokavice držite proč od gibljivih delov.** Ohlapna oblačila, lase in nakit lahko vrtljivi deli naprave zagrabijo.
- Če je potrebno napravam priključiti sesalnik za prah ali druge priključke, se prepričajte, da so le-ti pravilno in dobro priključeni.** Uporaba teh naprav zmanjšuje škodljivi vpliv prahu.
- Električne naprave naj uporablja samo priučeno osebje.** V izobraževalne namene lahko napravo uporabljajo tudi mlajše osebe, če so starejše od 16 let ter pod strokovnim nadzorstvom.

#### D) Skrbno ravnanje in uporaba električnih naprav

- Električne naprave ne preobremenjujte. Pri svojem delu uporabljajte samo ustrezno napravo.** Uporaba ustrezne električne naprave zagotavlja boljše in varnejše delo v nazivnem območju.
- Ne uporabljajte električne naprave, ki ima pokvarjeno stikalo.** Uporaba električne naprave, ki je ni moč vklopiti ali izklopiti, je nevarno. Zato morate takoj poskrbeti za popravilo takšne naprave.
- Izvlcite vtič iz vtičnice, preden se lotite nastavljanja aparata, menjave orodij ali preden ga odložite.** Ti previdnostni ukrepi zmanjšujejo možnost nepredvidenega vklopa.
- Električne naprave, ki niso v uporabi, dobro čuvajte, še zlasti pred otroki. Ne dopuščajte uporabe osebam, ki ne poznajo načina uporabe in teh navodil niso prebrale.** Električni aparati so nevarni, če jih uporablja nepoučena oseba.
- Električne naprave skrbno negujte. Redno preverjajte, ali so vrtljivi deli prosto gibljivi oz. niso sprijeti, počeni ali tako poškodovani, da je funkcija električne naprave s tem okrnjena. Poskrbite za to, da se poškodovani deli električne naprave pred uporabo popravijo s strani kvalificiranih strokovnjakov ali pri pooblaščenem servisu REMS.** Slabo vzdrževanje električnih naprav je vzrok mnogih nesreč.
- Rezilna orodja vzdržujte čista in ostra.** Skrbno negovana rezilna orodja z ostrimi rezilnimi robovi se manj sprijemajo in jih je lažje voditi.
- Zavarujte obdelovanec.** Uporabljajte vpenjalne priprave ali primež. Na ta način je obdelovanec bolj varno vpet, kot pa da bi ga držali z rokami. Tako imate obe roki prosti za upravljanje z električno napravo.
- Električne naprave, pribor in zamenljiva orodja uporabljajte tako, kot je opisano v teh navodilih in tako, kot je predpisano za vsak tip naprave posebej. Pri tem upoštevajte delovne pogoje in temu ustrezno ravnajte.** Uporaba električnih naprav za druge namene razen predvidenih lahko pripelje do nevarnih situacij. Kakršnekoli spremembe na električnem napravnem, iz varnostnih razlogov, niso dopustne.

#### E) Skrbno ravnanje in uporaba akumulatorskih naprav

- Pred namestitvijo akumulatorske baterije se prepričajte, da je električna naprava izključena.** Vstavljanje akumulatorskih baterij v vkjučeno električno napravo lahko privede do nezgod.
- Akumulatorske baterije polnite samo v tistih polnilnikih, ki jih priporoča proizvajalec.** Če se polnilnik, ki je namenjen za določen tip akumulatorske baterije, uporablja za polnjenje drugih vrst akumulatorskih baterij, obstaja nevarnost nastanka požara.
- Električne naprave uporabljajte samo s tistimi akumulatorskimi baterijami, ki so zanje predvidene.** Uporaba drugih akumulatorskih baterij lahko povzroči poškodbe ali požar.
- Polne akumulatorske baterije hranite proč od pisarniških sponk, kovancev, ključev, žebeljev, vijakov in drugih malih kovinskih predmetov, ki lahko povzročijo kratek stik na kontaktih.** Kratek stik na kontaktih akumulatorske baterije lahko povzroči opekline ali požar.
- Ob napačni uporabi lahko pride do iztoka tekočine iz akumulatorske baterije. Izogibajte se stiku z njo. Kontakte umijte z vodo. Če pride tekočina v oči, poiščite tudi zdravniško pomoč.** Iztekajoča akumulatorska tekočina draži kožo ali povzroči opekline.
- Pri temperaturah akumulatorske baterije/polnilnika oz. okolice  $\leq 5^{\circ}\text{C}/40^{\circ}\text{F}$  ali  $\geq 40^{\circ}\text{C}/105^{\circ}\text{F}$  se akumulatorske baterije in polnilnika ne smete uporabljati.**
- Izrabljenih akumulatorskih baterij ne smete odstraniti med gospodinjne odpadke, temveč jih morate oddati pooblaščenemu servisu REMS oziroma drugemu pooblaščenemu lokalnemu zbiralcu tovrstnih odpadkov.**

#### F) Servis

- Popravila naprave prepustite samo kvalificiranim strokovnjakom, zamenjava delov pa mora biti opravljena samo z originalnimi nadomestnimi deli.** To omogoča ohranjanje varnosti naprave.
- Upoštevajte predpise o vzdrževanju in navodila o menjavi orodij.**
- Redno kontrolirajte priključno napeljavo električne napeljave. V primeru poškodovane napeljave poskrbite za to, da se popravilo izvede v pooblaščenem servisu REMS. Redno preverjajte tudi kabske podaljške in jih zamenjajte, če so poškodovani.**

### ⚠ OPOZORILO Posebna varnostna navodila

- Uporabite osebno zaščitno opremo (zaščitna očala, zaščita sluha, obrazna maska za zaščito proti prahu).
- Pozor! Uporaba je dovoljena samo osebu, ki je priučeno ravnanju z njim.
- Žago in žagin list ne preobremenjujte. Pri delu ne uporabljajte prevelikega pritiska (pomika).
- Pri opravljenih, kjer se ustvarja prah, morate nositi obrazno masko za zaščito proti prahu. Upoštevajte uredbe za preprečevanje nesreč.
- Akumulatorske baterije Ni-Cd oz. Li-Ion v pogonskem stroju niso zamenljive.

#### ⚠ NEVARNO! Električni udar!

- Če opravljate opravila, pri katerih lahko z vstavnih orodjem zadanete ob skrito električno napeljavo ali lastni omrežni kabel, morate električno orodje vedno držati na izoliranih površinah ročaja ("A"). Stik z napeljavo pod napetostjo lahko povzroči tudi, da so kovinske naprave pod napetostjo in to lahko vodi do električnega udara.
- Pri žaganju cevi za vodo pazite, da ne pridejo ostanki vode v motor.

## 1. Tehnični podatki

### 1.1. Številke artiklov

REMS Tiger ANC pogonski stroj	560000
REMS Tiger ANC VE pogonski stroj	560008
REMS Tiger ANC SR pogonski stroj	560001
REMS Tiger ANC pneumatic pogonski stroj	560002
REMS Panther ANC VE pogonski stroj	560005
REMS Cat ANC VE pogonski stroj	560004
REMS Akku-Cat ANC VE pogonski stroj Li-Ion	560009
REMS High-Power-Akku Li-Ion 18 V	565215
Hitri polnilc Li-Ion/Ni-Cd 230 V, 50–60 Hz, 65 W	571560

### 1.2. Delovno območje

#### Rezanje pod pravim kotom

#### REMS Tiger ANC, REMS Tiger ANC VE, REMS Tiger ANC SR, REMS Tiger ANC pneumatic

z držalom za vodenje 563000 in  
REMS specialnim listom žage 561001

Cevi (tudi oplasčene s plastiko) do 2"  
Kovine, les, gips itd. 3 mm in več

z držalom za vodenje 563100 in  
REMS specialnim listom žage 561002

Cevi (tudi oplasčene s plastiko) do 4"  
Kovine, les, gips itd. 3 mm in več

REMS Tiger ANC SR z držalom za vodenje  
in REMS univerzalnim listom žage

Cevi iz nerjavnega jekla do 2" oz. 4"  
Kovine, les, plastika 1.5 mm in več

#### Ročno vodene žage

#### REMS sabljaste žage

REMS univerzalni žagin list in  
REMS žagini listi (glej 2.4.)

jeklene in druge cevi  $\varnothing \leq 6"$ , 160 mm  
drugi kovinski profili,  
les z žebli, palete  $\leq 250$  mm

### 1.3. Število gibov (prazni tek)

REMS Tiger ANC	2200 1/min
REMS Tiger ANC VE (brezstopenjska regulacija)	0 ... 2200 1/min
REMS Tiger ANC SR (brezstopenjska regulacija)	700 ... 2200 1/min
REMS Tiger ANC 48 V	1300 1/min
REMS Tiger ANC pneumatic	1800 1/min
REMS Panther ANC VE (brezstopenjska regul.)	0 ... 2200 1/min
REMS Cat ANC VE (brezstopenjska regulacija)	0 ... 2200 1/min
REMS Akku-Cat ANC VE (brezstopenjska regul.)	0 ... 1700 1/min

### 1.4. Električni podatki

REMS Tiger ANC, REMS Tiger ANC VE, REMS Cat ANC VE	230 V; 50–60 Hz; 1050 W; 5 A vagy 110 V; 50–60 Hz; 1050 W; 10 A vagy 48 V; 750 W; 16,5 A zaščitna izolacija (73/23/EWG) odprava motenj (89/336/EWG)
REMS Tiger ANC SR	230 V; 50–60 Hz; 1400 W; 6,4 A vagy 110 V; 50–60 Hz; 1400 W; 12,8 A zaščitna izolacija (73/23/EWG) odprava motenj (89/336/EWG)
REMS Panther ANC VE	230 V; 50–60 Hz; 500 W; 2,3 A vagy 110 V; 50–60 Hz; 500 W; 4,6 A zaščitna izolacija (73/23/EWG) odprava motenj (89/336/EWG)
REMS Akku-Cat ANC VE	18 V=; 2,0 Ah; 30 A
Hitri polnilc	vhod 230 V~; 50–60 Hz; 65 W
Li-Ion/Ni-Cd (1 h)	izhod 12–18 V=

### 1.5. Priključek za komprimiran zrak REMS Tiger ANC pneumatic

Potreben pogonski pritisk	6 bar (85 psi)
Poraba zraka v praznem hodu	1,6 m <sup>3</sup> /min (56 cf/min)
Poraba zraka pri polni obremenitvi	1,3 m <sup>3</sup> /min (46 cf/min)
Premer cevi	12–13 mm (1/2")
Nastavitev oljnega mazanja	6–7 kapljic/min

### 1.6. Dimenzije

REMS Tiger ANC	455×80× 90 mm	(17,9"×3,2"×3,5")
REMS Tiger ANC VE	435×80×135 mm	(17,1"×3,2"×5,3")
REMS Tiger ANC SR	490×80× 90 mm	(19,3"×3,2"×3,5")
REMS Tiger ANC pneumatic	445×80× 90 mm	(17,5"×3,2"×3,5")
REMS Panther ANC VE	320×80×110 mm	(12,6"×3,2"×4,3")
REMS Cat ANC VE	435×80×135 mm	(17,1"×3,2"×5,3")
REMS Akku-Cat ANC VE	435×90×190 mm	(17,1"×3,5"×7,5")

### 1.7. Teže

REMS Tiger ANC	3,0 kg (6,6 lb)
REMS Tiger ANC VE	3,0 kg (6,6 lb)
REMS Tiger ANC SR	3,1 kg (6,8 lb)
REMS Tiger ANC pneumatic	3,8 kg (8,4 lb)
REMS Panther ANC VE	2,4 kg (5,3 lb)
REMS Cat ANC VE	3,0 kg (6,6 lb)
REMS Akku-Cat ANC VE (z akumulatorjem)	3,5 kg (7,7 lb)
REMS High-Power-Akku 18 V	1,0 kg (2,2 lb)
REMS držalo vodila do 2"	1,0 kg (2,2 lb)
REMS držalo vodila 2½–4"	1,7 kg (3,7 lb)

### 1.8. Informacije o hrupu

Nivo zvočnega tlaka	
vse REMS sabljaste žage	96 dB(A)
Zvočna moč hrupa	
vse REMS sabljaste žage	107 dB(A)
Negotovost K = 3 dB	

### 1.9. Vibracije

Ocenjena efektivna vrednost pospeška:

vse REMS sabljaste žage	
Žaganje iverne plošče	18.3 m/s <sup>2</sup> K = 3.3 m/s <sup>2</sup>
Žaganje lesenih tramov	28.3 m/s <sup>2</sup> K = 2.4 m/s <sup>2</sup>

Navedena vrednost vibracij je mjerena v skladu z normiranim postopkom testiranja in se jo lahko upo-rabi za primerjavo z neko drugo napravo. Prav tako se lahko uporabi za začetno oceno izpostavljenosti vibracijam.

**Pozor:** Vrednost vibracij se lahko pri uporabi naprave razlikuje od navedene vrednosti odvisno od vrste in načina dela oz. uporabe naprave. Odvisno od pogojev dela (npr. Delo z prekinitvami) se lahko ugotovijo varnostno zaščitni ukrepi za osebo katera opravlja delo z napravo.

## 2. Pred uporabo

### 2.1. Električni priključek

Pazite na pravilno napetost! Pred priključitvijo stroja preverite, če podatki o napetosti na tablici ustrezajo napetosti omrežja. Če se dela opravljajo v vlažnem okolju je potrebno pogonski stroj priključiti preko 30 mA zaščitnega stikala (FI-stikalo).

Akumulator, ki je dobavljen z REMS Akku-Cat ANC VE, ni napolnjen, (ravno tako tudi rezervni akumulator). Pred prvo uporabo je potrebno akumulator napolniti. V ta namen uporabite REMS-ov hitri polnilc (571560). Akumulatorske baterije so polno zmogljive šele po večjem številu opravljenih polnjenj. Litij ionske akumulatorske baterije morate redno polniti in s tem preprečiti njihovo globinsko izpraznitve. Pri globinski izpraznitvi se akumulatorska baterija poškoduje. Ne smete polniti baterij, ki niso namenjene za ponovno polnjenje.

**OBVESTILO** Akumulatorsko baterijo morate vselej navpično namestiti v pogonski stroj oz. v hitri polnilnik. Če jo namestite poševno, poškodujete kontakte, kar lahko privede do kratkega stika, ki poškoduje akumulatorsko baterijo.

#### Hitri polnilnik Li-Ion/Ni-Cd (Št. izdelka 571560)

Ko ste vtaknili omrežni vtič, leva zelena kontrolna luč trajno sveti. Če ste akumulatorsko baterijo vtaknili v hitri polnilnik, prikazuje zelena utripajoča kontrolna luč, da se akumulatorska baterija polni. Akumulatorska baterija je napolnjena, ko ta kontrolna luč trajno sveti. V primeru, da sveti kontrolna luč rdeče, je akumulatorska baterija okvarjena. Če sveti kontrolna luč trajno rdeče, se nahaja temperatura hitrega polnilnika in/ali akumulatorske baterije izven dovoljenega delovnega območja od +5°C do +40°C.

**OBVESTILO** Hitri polnilniki niso primerni za uporabo na prostem.

### 2.2. Žaganje z držalom vodila (pravokotno žaganje)

Ležajni sornik (3) držala vodila (2) vtaknemo v žago od strani tako, da leži omejilni vtič držala vodila po vzdolžnem preseku žage.

**⚠ POZOR** Za doseganje pravokotnih rezov je nujna uporaba REMS držala vodila, ker je prostoročno nemogoče postaviti žago eksaktno pravokotno na material.

### 2.3. Prostoročno žaganje

Žago uporabljamo brez držala vodila (2). S pomočjo oporne ploščice (6) jo čvrsto pritiskamo k materialu.

### 2.4. Izbor ustreznega žaginega lista

Za REMS sabljaste žage uporabljajte samo kvalitetne REMS žagine liste, v nasprotnem primeru izgubite garancijo!

Za doseganje pravokotnega odreza (npr. cevi) pri žaganju z vsemi modeli REMS Tiger je potrebno razen držala (glej 2.2.) brezpogojno uporabiti tudi REMS-ov specialni žagin list 2" oz. 4". Le-ta ima namreč dvostranski naslon, je posebno debel in odporen pred zvijanjem in upogibanjem. Običajni žagini listi z enostranskim naslonom visokim pritiskom, pri žaganju z držalom, niso kos. Povzročajo poševne odreze in se hitro prelomijo na mestu petja.

Poleg tega se posebno za REMS Panther ANC VE, REMS Cat ANC VE in REMS Akku-Cat ANC VE mora uporabljati REMS univerzalni žagin list 561003 ... 561006. Za povsem specialna dela so na razpolago različni žagini listi v različnih dolžinah, oblikah in delitvi zob. Neustrezni listi se lahko hitro zlomijo,

otopijo ali pa ne zagotavljajo čistega in natančnega reza. Pri žaganju nerjavečega jekla, je treba pri stroju REMS Tiger ANC SR uporabljati REMS univerzalni žagin list 561003 ... 561006.

**OBVESTILO** Pri žaganju materialov, kjer nastaja veliko prahu, npr. gips ali plinski beton (siporex), iz varnostnih razlogov in zaradi zaščite aparata pred obrabo, uporabite odsesavanje.

### 2.5. Montaža žaginega lista

Pri montaži lista, žage ne postavljajte na gumijasti kabelski uvodnik, s tem lahko namreč poškodujete priključni kabel! Stezni vijak (9) naslona za pritiskanje lista žage (4) popustite za toliko, da se list lahko vtakne preko vtiča za centriranje. REMS-ov specialni list žage leži med obema krakoma pritisnega naslona v obliki črke U (Fig. 2). REMS-ovi listi žag morajo ležati znotraj praznine na dnu pritisnega naslona (Fig. 3). Pritisni naslon s pomočjo steznega vijaka (9) čvrsto zategnemo, v nasprotnem primeru se lahko centrini vtič poškoduje ali odreže. Le-ta ni namenjen za držanje žaginega lista. To funkcijo dosežemo izključno s stiskanjem steznega vijaka (9). V primeru, da se steznega vijaka (9) ne more več zategniti, ker je izrabljena njegova imbus odprtina ali izrabljen imbus ključ, lahko pride do poškodbe centrirnega vtiča. Zaradi tega pravočasno zamenjajte izrabljen stezni vijak (9) in imbus ključ.

## 3. Uporaba

**REMS Tiger ANC:** Vključitev/izključitev s pomočjo gumba stikala (7).

**REMS Tiger ANC VE, REMS Panther ANC VE, REMS Cat ANC VE in REMS Akku-Cat ANC VE:** Zvezno nastavitvev hitrosti vrtenja dosežemo s pritiskanjem stikala (10).

**REMS Tiger ANC SR:** Zvezno nastavitvev hitrosti vrtenja dosežemo s regulacija stikala (12). Vključitev/izključitev s pomočjo gumba stikala (7).

**REMS Tiger ANC pneumatic:** v primeru vključitvene blokade, ki je preiskušena po TÜV, ročico (11) najprej potegnemo na stran in nato pritisnemo navzdol.

### 3.1. Potek dela pri žaganju z držalom vodila

Držalo vodila montiramo po opisu pod 2.2. Žago z držalom vodila naslonimo na cev tako, da leži stezno vreteno (1) vertikalno. Vreteno nato zategnemo. Gumb stikala (7 oz. 10) aktiviramo in istočasno primemo ročico motorja, oz. ročico (11) pritiskamo navzgor, dokler cevi ali profil ne odrežemo. Začetni rez, zlasti pri velikih premerih (npr. 4"), izboljšamo tako, da stroj vključimo šele takrat, ko je je žagin list naslonjen na cev. Pazite, da prizma držala vodila ni prekrita z ostružki, le-to namreč onemogoča pravokoten rez. Zaradi doseganja optimalne hitrosti žaganja in varčevanja žaginega lista, vršite srednje močan pritisk oz. pomik. Močan pritisk ne pripomore k hitrejšemu žaganju!

### 3.2. Potek dela pri ročnem vodenju žage

Za ravne reze ali reze po krivuljah, prislono oporno ploščico (6) na obdelovanec in nato vključimo stroj. Uporabljajte samo ostre in brezhibne žagine liste. Pritisk naj bo enakomeren, saj to znižuje nevarnost pred nezgodami, ter čuva stroj in žagin list. Priključni kabel naj bo vedno za strojem.

**Žaganje s potisnjenim listom v plošči:** če material ni pretrd, kot npr. les ali lahki gradbeni materiali za zid, lahko list žage med obratovanjem pazljivo potisnemo v material (Fig. 4). Pri tem je treba zaustavljeno žago, s spodnjim robom oporne ploščice in vrhom žaginega lista, nastaviti na rezno mesto, vključiti stroj in žagin list pazljivo potisniti v material. Pri trdem materialu, kot tudi pri kovinah, je treba najprej izvrtati luknjo, ki po premeru ustreza žaginemu listu.

Pomembno je, da oporno ploščico (6) vedno močno pritisnemo na material, katerega žagamo. S tem dosežemo enakomernost rezanja in minimalne vibracije.

**⚠ NEVARNOST** Če opravljate opravila, pri katerih lahko z vstavnih orodjem zadanete ob skrito električno napeljavo ali lastni omrežni kabel, morate električno orodje vedno držati na izoliranih površinah ročaja ("A"). Stik z napeljavo pod napetostjo lahko povzroči tudi, da so kovinske naprave pod napetostjo in to lahko vodi do električnega udara.

### 3.3. Maziva

V nobenem primeru ni dovoljena uporaba maziv. Maziva namreč onemogočajo odstranjevanje opilkov iz useka in s tem skrajšujejo življenjsko dobo lista.

### 3.4. Nerjavečega jekla ali trde litine

Za žaganje nerjavečega jekla ali trde litine s strojem REMS Tiger ANC SR, je treba REMS univerzalni žagin list 561003 ... 561006. Za pravokotno žaganje je vsekakor potrebno držalo vodila (glej 2.2.). Pri žaganju plemenitega jekla, hladimo in mažemo izključno z REMS Spezial ali REMS Sanitol.

## 4. Vzdrževanje

**⚠ OPOZORILO** Pred vzdrževalnimi deli izvlcite vtič iz omrežja, oziroma odstranite akumulator!

### 4.1. Servisiranje

REMS sabljaste žage ne zahtevajo nikakršnega servisiranja. Mehanizem prenosa se vrti v polnjenju trajne masti, zato ni potrebno nikakršno mazanje.

### 4.2. Pregled/vzdrževanje

**⚠ OPOZORILO** Pred popravilom ali pred vzdrževalnimi deli je potrebno izvlči vtič iz omrežja oziroma sneti akumulator! Ta opravila sme izvajati le kvalificirano osebeje.

Motor stroja REMS sabljaste žage ima ogljene ščetke. Te so podvržene obrabi, zato jih je potrebno občasno na pooblaščenem REMS-ovem servisu pregledati in po potrebi zamenjati. Glej tudi 6. Ukrepanje pri motnjah.

## 5. Priključitev

Pri REMS Akku-Cat ANC VE je potrebno paziti, da je plus pol motorja (plastično podnožje priključnega jezička) priključen z rdečim vodnikom na stikalni priključek 1 in da je ročica za smer vrtenja na stikalu pomaknjena nazaj (za pritrditveno poslevek hladilnega telesa).

## 6. Ukrepanje pri motnjah

**6.1. Motnja:** Sabljasta žaga se pri rezanju zaustavlja.  
Zaščita proti preobremenitvi se vključuje (REMS Tiger ANC).

**Vzrok:**

- Prevelik pomični pritisk.
- Žagin list je top (obrabljen).
- Neustrezen žagin list (glej 2.4.).
- Obrabljene ogljene ščetke.
- Prenizek pogonski pritisk (REMS Tiger ANC pneumatic).
- Prazen akumulator (REMS Akku-Cat ANC VE).

**6.2. Motnja:** Rez, pri žaganju cevi z držalo vodila, ni pravokoten.

**Vzrok:**

- Neustrezen žagin list (glej 2.4.).
- Žagin list je top (obrabljen).
- Prizma držala vodila je umazana (opilki!).

**6.3. Motnja:** Sabljasta žaga ne deluje.

**Vzrok:**

- Vključena zaščita pred preobremenitvijo (REMS Tiger ANC).
- Priključni vod v okvari.
- Prazen akumulator (REMS Akku-Cat ANC VE).
- Stroj v okvari.

**6.4. Motnja:** Odrezan centrini vtič, žaginega lista ne moremo zategniti.

**Vzrok:**

- Obrabjen stezni vijak (9), obrabljen imbus ključ (glej 2.5.).

## 7. Garancija proizjalca

Garancijska doba je 12 mesecev po izročitvi novega proizvoda prvemu uporabniku, največ pa 24 mesecev po dobavi trgovcu. Čas izročitve je razviden iz prodajnih dokumentov, ki morajo vsebovati podatke, kot so datum prodaje in oznake proizvodov. Vse, v garancijskem roku ugotovljene okvare (napake materiala ali izdelave) se odpravijo brezplačno. Garancijska doba se z odstranitvijo napak ne podaljša in ne obnovi. Škoda, ki bi nastala zaradi običajne obrabe, nestrokovnega ravnanja ali uporabe, nepazljivosti, oziroma neupoštevanja navodil za uporabo, uporabe neprimernih pogonskih sredstev, prekomernih obremenitev, nesmiselne uporabe, lastnih ali tujih posegov in drugih razlogov, ki jih REMS ne priznava, se v roku trajanja garancije ne prizna.

Garancijske storitve lahko opravljajo samo pogodbeni oz. REMS-ovi pooblaščeni servisi. Reklamacije se priznajo, če se naprava dostavi pooblaščenemu servisu brez predhodnih posegov in v nerazstavljenu stanju. Zamenjani proizvodi in njihovi deli ostanejo v lasti REMS-a.

Stroški prevoza bremenijo uporabnika.

Zakonite pravice uporabnikov, zlasti njihove zahteve do trgovin ostanejo nedotaknjene.

## 8. Sezname nadomestnih delov

Za sezname nadomestnih delov glejte na [www.rems.de](http://www.rems.de) → Downloads → Parts lists.

# Takoj si kupite ustrezen žagin list.

To je prava odločitev s katero si prihranite veliko denarja in skrbi.

## REMS specialni žagin list 2"/4"

Posebej razvit za REMS Tiger ANC. Neobhodno potreben za pravokotno žaganje in hitro demontažo jeklenih cevi s pomočjo držala, ki deluje kot vzvod in s tem omogoča 5-kratno povečanje moči. Običajni žagini listi z enostranskim naslonom so zato neuporabni, ker se zaradi visokega pritiska na mestu vpetja prelomijo. REMS-ov specialni žagin list pa je prav zaradi tega poseben debel in odporen pred zvijanjem in upogibanjem. Dvostranski naslon s posebej široko vpenjalno ploskvijo zagotavlja dobro vpetje in visoko stabilnost. Grobo, valovito ozobljenje za hitro rezanje. Večkratno podaljšana življenjska doba.



## REMS univerzalni žagin list 100/150/200/300

Za prostoročno žaganje in tudi žaganje s pomočjo držala. Samo 1 univerzalni list za različna dela namesto mnogih različnih listov. Žilavo elastičen material z visoko gibljivostjo, tudi za rezanje slojastih materialov. Dvostranski naslon s posebej široko vpenjalno ploskvijo zagotavlja dobro vpetje in visoko stabilnost. Žagini listi z enostranskim naslonom, visokim pritiskom, pri žaganju z držalom, niso kos. Na mestu vpetja se lahko hitro prelomijo. Spreminjajoča se delitev zob (Combo-ozobljenje), v območju zob specialno kaljeno. S tem je dosežena izredna zmogljivost in posebno dolga življenjska doba. Tudi za materiale, ki se težko režejo, npr. nerjavne jeklene cevi, trde cevi iz litine in tudi za les z žebliji, palete.

### 1. Za REMS Tiger ANC, REMS Tiger ANC VE, REMS Tiger ANC SR,

REMS Tiger ANC pneumatic  
in stroje drugih proizvajalcev.

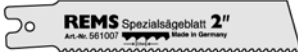
REMS specialni žagin list (rumen)  
za pravokotno žaganje in hitro demontažo s pomočjo držala.

		Dolžina mm	Razmak zob mm	Material	Barva	Št. artikla (pakiranje po 5 kosov)
	REMS specialni žagin list 2" za jeklene cevi do 2"	140	2,5	HSS-Bi	rumena	561007
	REMS specialni žagin list 2" za jeklene cevi do 2"	140	3,2	HSS-Bi	rumena	561001
	REMS specialni žagin list 4" za jeklene cevi do 4"	200	3,2	HSS-Bi	rumena	561002

Za materiale, ki se težko režejo, npr. nerjavne jeklene cevi ali trde cevi iz litine, priporočamo, namesto REMS specialni žaginega lista, fino ozobljen REMS-ov univerzalni list v kombinaciji REMS Tiger ANC SR z elektronsko regulacijo.

### 2. Za REMS sabljaste žage in stroje drugih proizvajalcev.

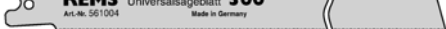

REMS univerzalni žagin list (rdeč)  
za prostoročno žaganje in tudi žaganje s pomočjo držala.

	REMS univerzalni žagin list 100	100	1,8/2,5	HSS-Bi	rdeča	561006
	REMS univerzalni žagin list 150	150	1,8/2,5	HSS-Bi	rdeča	561005
	REMS univerzalni žagin list 200	200	1,8/2,5	HSS-Bi	rdeča	561003
	REMS univerzalni žagin list 300	300	1,8/2,5	HSS-Bi	rdeča	561004

Za les z žebliji, palete. Za materiale, ki se težko režejo, npr. nerjavne jeklene cevi ali trde cevi iz litine uporabljajte nižje število vrtljajev npr. REMS Tiger ANC SR z elektronsko regulacijo.

### 3. Za REMS sabljaste žage in stroje drugih proizvajalcev.

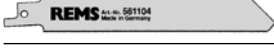
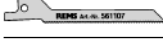
REMS žagini listi – za ročno žaganje v različne namene.

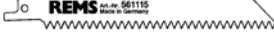
	REMS žagin list Kovine 3 mm in več	100 150 200	1,8 1,8 1,8	HSS-Bi HSS-Bi HSS-Bi	rdeča rdeča rdeča	561101 561103 561102
	REMS žagin list Kovine 1 – 3 mm	150	1,4	HSS-Bi	rdeča	561104
	REMS žagin list Kovine 1 – 3 mm (list za izrez. krivulj)	90	1,4	HSS-Bi	rdeča	561107
	REMS žagin list Kovine 4 mm in več, les z žebliji, palete	150	2,5	HSS-Bi	črna	561110
	REMS žagin list Vse vrste lesa	300	4	WS	črna	561111
	REMS žagin list Gips plošče, plinski beton itd.	150	5	WS	bela	561115

## Traducere manual de utilizare original

Fig. 1-3

1 Șurubul menghinei-ghidaj	8 Protecție la supra-sarcină
2 Menghina-ghidaj	9 Șurub pentru fixarea lamei
3 Axul menghinei-ghidaj	10 Comutator cu variator de turație
4 Piesa de fixare a lamei	11 Levier
5 Lama de ferăstrău	12 Buton rotativ de reglaj
6 Talpă-suport	"A" Mâner izolat
7 Comutator pornit-oprit	

## Instrucțiuni generale de siguranță

**⚠️ AVERTIZARE** Citiți toate instrucțiunile. Nerespectarea acestora poate duce la șocuri electrice, incendii și/sau accidente grave. Termenul „mașini electrice” folosit în continuare se referă la sculele electrice portabile alimentate de la rețea sau acumulatori, ca și la mașinile staționare. Folosiți mașinile electrice numai în scopul pentru care au fost proiectate, cunoscând regulile generale și cele specifice de prevenire a accidentelor.

### PĂSTRAȚI INSTRUCȚIUNILE DE UTILIZARE ȘI DE SIGURANȚĂ.

#### A) Zona de lucru

- Mențineți zona de lucru curată și bine luminată.** Dezordinea și slaba iluminare generează accidente.
- Nu folosiți mașini electrice în medii cu potențial exploziv, cum ar fi în prezența lichidelor inflamabile, a gazelor sau a prafurilor explozive.** Mașinile electrice generează scântei ce pot detona aceste medii.
- Îndepărtați curioșii și copiii din zona de lucru.** Distragerea atenției poate provoca pierderea controlului mașinii în lucru.

#### B) Prevenirea electrocutării

- Ștecherile mașinilor trebuie să se potrivească la priza folosită. Nu modificați niciodată ștecherul. Nu folosiți adaptoare de ștecher pentru mașinile cu împământare.** Ștecherile originale și prizele potrivite reduc riscul electrocutării. Dacă mașina are cablu de alimentare cu conductor de protecție, ștecherul trebuie conectat numai la o priză cu împământare. Pe șantiere, în medii umede, sub cerul liber, etc., alimentați mașina numai prin intermediul unei prize cu protecție de 30 mA (disjunctiv FI).
- Evitați să atingeți obiecte legate la pământ, precum țevi, radiatoare, cuptoare, frigider.** Riscul de electrocutare crește în contact cu corpuri legate la pământ.
- Nu expuneți mașinile electrice la ploaie sau umezeală.** Apa ce pătrunde într-o mașină electrică crește riscul de electrocutare.
- Îngrijiți cablul electric. Nu folosiți niciodată cablul pentru a transporta mașina. Nu trageți de cablu pentru a scoate din priză. Feriți cablul de căldură, ulei, muchii ascuțite sau elemente în mișcare.** Cablurile deteriorate cresc riscul de electrocutare.
- Când folosiți o mașină electrică în aer liber, alegeți un cablu prelungitor special pentru exterior.** Astfel, reduceți riscul de electrocutare.

#### C) Siguranța personală

- Este interzisă folosirea acestor utilaje de către persoane (incl. copiii) neafilați în totalitatea capacităților fizice, senzoriale sau psihice sau care nu au experiența și cunoștințele necesare, cu excepția cazurilor în care aceștia au fost instruiți și verificați de o persoană responsabilă cu securitatea muncii. Copiii vor trebui supravegheați permanent pentru a-i împiedica să se joace cu acest utilaj.
- Când lucrați cu o mașină electrică, rămâneți permanent atent la ceea ce faceți. Nu lucrați atunci când sunteți obosit sau sub influența alcoolului sau a medicamentelor.** Un singur moment de neatenție poate cauza grave accidente.
  - Folosiți echipamentul de protecție. Protejați-vă întotdeauna ochii.** Echipamentul de protecție adecvat situației, precum masca de praf, încălțăminte antiderapantă, casca de protecție, căștile antifon, vor reduce riscul de vătămare corporală.
  - Evitați pornirea accidentală. Înainte de a introduce ștecherul în priză, asigurați-vă că întrerupătorul de pornire nu este acționat.** Transportarea mașinii cu degetul pe întrerupător și alimentarea mașinii cu întrerupătorul de alimentare pornit vor genera accidente.
  - Îndepărtați cheile de fixare sau reglaj înainte de a porni mașina.** O sculă lăsată pe un element în mișcare poate genera vătămare corporală.
  - Păstrați întotdeauna un bun echilibru al corpului.** Astfel puteți avea un mai bun control al mașinii în situații neprevăzute.
  - Îmbrăcați-vă adecvat. Nu purtați haine largi sau bijuterii. Feriți-vă hainele, mânușile și părul de părțile în mișcare ale mașinii.** Hainele largi, părul și bijuteriile pot fi prinse în mișcarea părților mobile.
  - Dacă mașina este livrată cu accesorii specifice pentru îndepărtarea prafului, asigurați-vă că acestea sunt folosite și corect conectate.** Folosirea lor reduce riscurile legate de praf.
  - Permiteți numai personalului calificat să folosească mașini electrice.** Cei ce învață pot utiliza o mașină electrică numai dacă le este necesar pentru calificarea lor, dacă au peste 16 ani și numai supravegheați de o persoană calificată.

#### D) Folosirea și îngrijirea mașinilor electrice

- Nu suprasolicitați mașina. Folosiți mașina potrivită cu sarcina de lucru.** Mașina va lucra mai bine și mai sigur atât timp cât este folosită în limitele pentru care a fost proiectată.
- Nu folosiți mașina electrică dacă întrerupătorul nu funcționează corect.**

Orice mașină electrică ce nu poate fi controlată prin întrerupător este periculoasă și trebuie reparată.

- Deconectați mașina de la priza de alimentare înainte de orice conectare a unui accesoriu, reglare sau depozitare.** Aceste măsuri reduc riscul pornirii accidentale.
- Depozitați mașinile astfel încât să fie inaccesibile copiilor. Nu permiteți niciunei persoane nefamiliarizate cu mașinile electrice și cu aceste instrucțiuni să folosească o mașină electrică.** Mașinile electrice sunt periculoase atunci când ajung pe mâna unor neavizați.
- Mașinile electrice trebuie întreținute. Verificați montura părților mobile și a oricărui element ce poate afecta buna funcționare a mașinii. Dacă sunt nereguli, dați mașina la reparat unui service autorizat REMS, înainte de a o folosi din nou.** Multe accidente sunt determinate de starea de proastă întreținere a mașinilor.
- Mențineți cuțitele ascuțite și curate.** Sculele așchietoare/tăietoare în bună stare nu se blochează și sunt mai ușor de controlat.
- Fixați ferm piesa prelucrată.** Folosiți o menghină sau dispozitive de prindere pentru a fixa piesa prelucrată. Este mult mai sigur decât să încercați să o țineți cu mâna și vă permite să aveți ambele mâini libere pentru controlul mașinii.
- Folosiți mașinile, accesoriile, sculele de lucru, etc., în acord cu prezentele instrucțiuni și în modul specific de operare a mașinii respective, luând în considerare condițiile concrete de lucru.** Folosirea mașinilor în alt scop decât cel proiectat poate duce la situații periculoase. Orice modificare neautorizată a unei mașini electrice este interzisă din motive de siguranță a exploatarei.
- Folosirea și îngrijirea mașinilor cu acumulatori**
  - Înainte de a conecta acumulatorul, asigurați-vă că întrerupătorul nu este acționat.** Astfel evitați accidentele.
  - Reîncăcați acumulatorul numai cu încărcătorul specificat de producător.** Un încărcător proiectat pentru un tip de acumulator poate provoca incendiu dacă este folosit pentru alt acumulator.
  - Folosiți numai acumulatorii specificați pentru mașina dumneavoastră.** Alte tipuri pot genera vătămări corporale sau incendii.
  - Feriți acumulatorul de obiecte metalice mici precum agrafe, monede, chei, nasturi, șuruburi, etc., ce îi pot scurtcircuita bornele.** Acestea pot provoca arsuri sau incendii.
  - În condiții de utilizare incorectă, din acumulator poate curge lichid. Evitați atingerea lui. Dacă totuși se întâmplă, spălați cu apă. Dacă acest lichid intră în contact cu ochii, spălați cu apă și solicitați imediat ajutor medical.** Lichidul din acumulator poate provoca iritații sau arsuri.
  - Folosiți acumulatorul și încărcătorul numai când temperatura lor și a mediului este între  $\leq 5^{\circ}\text{C}/40^{\circ}\text{F}$  și  $\geq 40^{\circ}\text{C}/105^{\circ}\text{F}$ .**
  - Nu aruncați acumulatorii împreună cu gunoiul menajer. Duceți-i la un centru autorizat REMS sau la orice companie autorizată pentru gospodărirea ecologică a deșeurilor.**

#### F) Service

- Mașina trebuie reparată numai de către personal special calificat și numai cu piese de schimb originale.** Astfel veți avea în continuare siguranță în utilizarea ei.
- Respectați instrucțiunile privind înlocuirea consumabilelor și instrucțiunile privitoare la întreținerea mașinii.**
- Feriți periodic starea cordonului de alimentare și a eventualelor prelungitoare pe care le folosiți. Cordonul deteriorat trebuie înlocuit la un centru de service autorizat REMS. Prolungitoarele defecte trebuie reparate sau înlocuite.**

## ⚠️ AVERTIZARE Instrucțiuni speciale de siguranță

- Folosiți echipamentul individual de protecție (ochelari de protecție, căști fonice, mască de praf).
- Atenție! Șpanul este aruncat către înainte și lateral. Îndepărtați oamenii din jur.
- Nu suprasolicitați mașina sau lama. Nu forțați avansul în material.
- Folosiți masca de praf în timpul lucrărilor în care se degajă praful. Respectați normele de prevenire a accidentelor.
- Acumuloarele cu Ni-Cd, resp. Li-Ion de la motorul de acționare nu pot fi schimbate.

### ⚠️ PERICOL Pericol de electrocutare!

- Țineți scula electrică de mânerul izolat ("A"), dacă în timpul lucrului există pericolul ca aceasta să atingă cabluri electrice, sau propriul cablu de alimentare. Contactul cu conductorii electrici se poate realiza și prin intermediul unor altor obiecte metalice, lucru care poate conduce la electrocutarea muncitorului.
- La tăierea țevilor cu apă, asigurați-vă ca apa să nu pătrundă în motor.

## 1. Date tehnice

### 1.1. Coduri de identificare

REMS Tiger ANC mașina propriu-zisă	560000
REMS Tiger ANC VE mașina propriu-zisă	560008
REMS Tiger ANC SR mașina propriu-zisă	560001
REMS Tiger ANC pneumatic mașina propriu-zisă	560002
REMS Panther ANC VE mașina propriu-zisă	560005
REMS Cat ANC VE mașina propriu-zisă	560004
REMS Akku-Cat ANC VE Li-Ion mașina propriu-zisă	560009
REMS Baterie acumulator High-Power Li-Ion 18 V	565215
Încărcător rapid Li-Ion/Ni-Cd 230 V, 50-60 Hz, 65 W	571560

## 1.2. Capacitate de lucru

### Tăiere dreaptă transversală

REMS Tiger ANC, REMS Tiger ANC VE, REMS Tiger ANC SR, REMS Tiger ANC pneumatic

Cu menghina-ghidaj 563000 și cu lama specială REMS 561001: țevi (inclusiv îmbrăcate în plastic) metale, lemn, plastic, etc. pînă la 2" 3 mm și mai groase

Cu menghina-ghidaj 563100 și cu lama specială REMS 561002: țevi (inclusiv îmbrăcate în plastic) metale, lemn, plastic, etc. pînă la 4" 3 mm și mai groase

REMS Tiger ANC SR cu ghidaj-suport și lama REMS universală țevi INOX metale, lemn, plastic pînă la 2" sau 4" 1.5 mm și mai groase

### Tăiere din mînă, fără menghină-ghidaj toate ferăstriile portabile REMS

Cu lame REMS universale și lame REMS pentru diverse materiale (vezi 2.4.)

Țevi din oțel	Ø ≤ 6", 160 mm
Profile metalice, Lemn cu cuie, paștei	≤ 250 mm

## 1.3. Frecvența curselor lamei (în gol)

REMS Tiger ANC	2200 1/min
REMS Tiger ANC VE (reglabilă continuu)	0 ... 2200 1/min
REMS Tiger ANC SR (reglabilă continuu)	700 ... 2200 1/min
REMS Tiger ANC 48 V	1300 1/min
REMS Tiger ANC pneumatic	1800 1/min
REMS Panther ANC VE (reglabilă continuu)	0 ... 2200 1/min
REMS Cat ANC VE (reglabilă continuu)	0 ... 2200 1/min
REMS Akku-Cat ANC VE (reglabilă continuu)	0 ... 1700 1/min

## 1.4. Caracteristici electrice

REMS Tiger ANC, REMS Tiger ANC VE, REMS Cat ANC VE	230 V; 50–60 Hz; 1050 W; 5 A o 110 V; 50–60 Hz; 1050 W; 10 A o 48 V; 750 W; 16,5 A complet izolat (73/23/EWG) interferențe electrice eliminate (89/336/EWG)
REMS Tiger ANC SR	230 V; 50–60 Hz; 1400 W; 6,4 A o 110 V; 50–60 Hz; 1400 W; 12,8 A complet izolat (73/23/EWG) interferențe electrice eliminate (89/336/EWG)
REMS Panther ANC VE	230 V; 50–60 Hz; 500 W; 2,3 A o 110 V; 50–60 Hz; 500 W; 4,6 A complet izolat (73/23/EWG) interferențe electrice eliminate (89/336/EWG)
REMS Akku-Cat ANC VE	18 V=; 2,0 Ah; 30 A
Încărcător rapid Li-Ion/Ni-Cd (1 h)	intrare 230 V~; 50–60 Hz; 65 W ieșire 12–18 V=

## 1.5. Sursa de aer comprimat REMS Tiger ANC pneumatic

Presiune de lucru necesară	6 bar (85 psi)
Consum de aer în gol	1,6 m <sup>3</sup> /min (56 cf/min)
Consum de aer la frecvență maximă	1,3 m <sup>3</sup> /min (46 cf/min)
Diametru furtun	12–13 mm (1/2")
Dozarea uleiului	6–7 picături/min

## 1.6. Dimensiuni

REMS Tiger ANC	455×80× 90 mm	(17,9"×3,2"×3,5")
REMS Tiger ANC VE	435×80×135 mm	(17,1"×3,2"×5,3")
REMS Tiger ANC SR	490×80× 90 mm	(19,3"×3,2"×3,5")
REMS Tiger ANC pneumatic	445×80× 90 mm	(17,5"×3,2"×3,5")
REMS Panther ANC VE	320×80×110 mm	(12,6"×3,2"×4,3")
REMS Cat ANC VE	435×80×135 mm	(17,1"×3,2"×5,3")
REMS Akku-Cat ANC VE	435×90×190 mm	(17,1"×3,5"×7,5")

## 1.7. Greutăți

REMS Tiger ANC	3,0 kg (6,6 lb)
REMS Tiger ANC VE	3,0 kg (6,6 lb)
REMS Tiger ANC SR	3,1 kg (6,8 lb)
REMS Tiger ANC pneumatic	3,8 kg (8,4 lb)
REMS Panther ANC VE	2,4 kg (5,3 lb)
REMS Cat ANC VE	3,0 kg (6,6 lb)
REMS Akku-Cat ANC VE (cu acumulator)	3,5 kg (7,7 lb)
REMS High-Power-Akku 18 V	1,0 kg (2,2 lb)
REMS Menghină-ghidaj 2"	1,0 kg (2,2 lb)
REMS Menghină-ghidaj 2½–4"	1,7 kg (3,7 lb)

## 1.8. Informații privind zgomotul produs

Nivelul de presiune fonică toate ferăstriile portabile REMS	96 dB(A)
Nivelul de putere acustică toate ferăstriile portabile REMS	107 dB(A)
Grad de risc K = 3 dB	

## 1.9. Vibrații

Valoarea efectivă ponderată a accelerației:

toate ferăstriile portabile REMS			
Debitare PFL	18.3 m/s <sup>2</sup>	K = 3.3 m/s <sup>2</sup>	
Debitare grinzi de lemn	28.3 m/s <sup>2</sup>	K = 2.4 m/s <sup>2</sup>	

Valoarea indicată a oscilațiilor a fost măsurată după o metodă testată standardizată și poate fi folosită pentru comparația cu un alt echipament. Valoarea indicată a oscilațiilor poate fi folosită de asemenea pentru estimarea vibrațiilor.

**Notă:** Valoarea oscilațiilor poate diferi în condițiile folosirii echipamentului față de valoarea actuală, depinzând de modul cum este folosit echipamentul. Funcționarea în condițiile actuale de operare (operarea cu intermitență) este necesară pentru a specifica măsurile de siguranță pentru protecția operatorului.

## 2. Pregătirea pentru lucru

### 2.1. Alimentarea

verificați tensiunea rețelei electrice! Înainte de a conecta mașina, asigurați-vă că tensiunea rețelei este cea indicată pe placa de identificare a mașinii. În amplasamente de lucru cu umiditate ridicată, mașina trebuie alimentată numai prin întrerupător diferențial de protecție automat, de 30 mA (disjunctiv FI).

Acumulatorii NiCd noi, inclusiv cel livrat cu REMS Akku-Cat ANC VE, nu sunt încărcăți. Încărcați acumulatorul înainte de prima utilizare. Pentru aceasta folosiți numai încărcătorul rapid REMS (571560). Acumulatorii ating capacitatea maximă numai după ce au fost încărcate de mai multe ori. Acumulatorii Li-Ion se vor reîncărca periodic pentru a evita descărcarea excesivă. Descărcarea excesivă deteriorează acumulatorul. Este interzisă încărcarea bateriilor nereîncărcabile.

#### NOTĂ

Introduceți întotdeauna acumulatorul în unghi drept în lăcașul din motorul de acționare sau în încărcătorul rapid. Introducerea înclinată a acestuia distruge contactele și poate provoca un scurtcircuit și deteriorarea acumulatorului.

### Încărcător rapid Li-Ion/Ni-Cd (Cod art. 571560)

După introducerea aparatului în priză se aprinde lampa de control verde. După introducerea acumulatorului în încărcătorul rapid, lampa verde de control semnalizează, timp în care acumulatorul se încarcă. Dacă lampa verde de control încetează să mai semnalizeze și rămâne aprinsă, înseamnă că acumulatorul este încărcat. Dacă lampa roșie de control semnalizează intermitent, acumulatorul este defect. Dacă se aprinde o lampă de control roșie, înseamnă că temperatura încărcătorului rapid și/sau a acumulatorului nu se mai încadrează între limitele +5°C și +40°C.

#### NOTĂ

Este interzisă folosirea încărcătoarelor rapide în aer liber.

### 2.2. Tăierea cu menghină-ghidaj (tăiere dreaptă)

Cuplați ferăstrăul în axul lateral (3) al menghinei (2) astfel încît știftul limitator de cursă fixat pe menghină să se poată mișca liber în locașul corespunzător al ferăstrăului.

#### ⚠ ATENȚIE

pentru a obține tăierea perfect transversală este strict necesară utilizarea menghinei-ghidaj REMS; susținerea ferăstrăului și ghidarea cu mîna nu pot da rezultate de precizie.

### 2.3. Tăierea din mînă

Ferăstrăul este folosit fără ghidajul-suport (2). Trebuie apăsat cu forță spre materialul ce va fi tăiat, astfel încât talpa (6) să fie în contact cu materialul pe toată durata tăierii.

### 2.4. Alegerea lamei potrivite

Pentru toate ferăstriile portabile REMS folosiți numai lame de calitate – produse de REMS – altfel reclamațiile privind garanția mașinii nu pot fi luate în considerare.

Pentru obținerea tăieturilor la unghi drept (ex.pt.țevi) cu oricare din modelele REMS Tiger, este important nu numai să folosiți menghină-suport (vezi 2.2), ci și lamele REMS **Speciale**, de 2" sau de 4". Lamele REMS **Speciale** au prinderea mult mai rezistentă, sunt extra-groase și rezistă la îndoire și torsiune. Lamele obișnuite, cu prindere simplă, nu suportă forțele dezvoltate la tăierea cu menghină-suport. Se deformează și se rup în zona de prindere.

Pentru REMS Panther ANC VE, REMS Cat ANC VE și REMS Akku-Cat ANC VE este recomandată lama universală 561003 ... 561006. Pentru materiale și operațiuni speciale există o varietate de lame REMS cu diferite forme, lungimi și pas al danturii. Alegeți întotdeauna cea mai adecvată lamă pentru materialul și operațiunea pe care o aveți de executat. O lamă nepotrivită aleasă se poate rupe sau se uzează prematur și are ca rezultat o tăietură incorectă. Pentru tăierea țevilor din oțel inox și din fontă dură folosiți REMS Tiger ANC SR și una din lamele universale 561003 ... 561006.

#### NOTĂ

La tăierea materialelor generatoare de praf în exces, folosiți aspiratoare adecvate, atât pentru protejarea operatorului cît și pentru a preveni uzura prematură a angrenajelor sculei.



## 2.5. Montarea lamei

Nu sprijiniți mașina în poziție verticală pe manșonul de cauciuc al cablului de alimentare, pentru a nu-l deteriora. Slăbiți șurubul (9) și depărtați piesa "U" (4) de fixare a lamei astfel încât lama să poată fi inserată între ea și știftul de centrare. Lama REMS trebuie poziționată în deschizătura piesei "U" și introdusă în știft (Fig. 2). Lama se strânge ferm cu șurubul (9), alfel știftul poate fi deteriorat sau chiar forfecat. Știftul este destinat doar centrării lamei și nu pentru preluarea efortului. Această funcție o îndeplinesc piesa "U" și șurubul (9). Dacă șurubul nu poate fi bine sfîns datorită uzurii lui sau a cheii imbus, știftul va fi distrus. Înlocuiți șurubul și cheia de strângere uzate, înainte de a afecta știftul de centrare.

## 3. Operarea

Comutarea pornit/oprit:

**REMS Tiger ANC:** întrerupător prin apăsare (7).

**REMS Tiger ANC VE, REMS Panther ANC VE, REMS Cat ANC VE și REMS Akku-Cat ANC VE:** Variație continuă a vitezei prin apăsarea butonului (10).

**REMS Tiger ANC SR:** Ajustarea vitezei cu butonul rotativ de reglaj (12). Pornire/oprire din întrerupătorul (7).

**REMS Tiger ANC pneumatic:** pentru a elibera siguranța de blocare, se apasă levierul (11) înfîți lateral și apoi în jos.

### 3.1. Tăierea cu menghină-ghid

Se montează menghina așa cum este descris la Punctul 2.2, astfel încât șurubul menghinei să fie vertical. Apăsați întrerupătorul (7 sau 10) și ridicați mînerul pînă ce materialul este complet secționat. La diametre mari (4") în special, este recomandat să porniți motorul atunci cînd lama este pe material. Aveți grijă ca scaunul menghinei să fie curat înainte de strîngerea pe material, alfel este posibil să nu obțineți o tăietură perfect transversală. Pentru a obține o tăiere optimă și pentru a evita uzura prematură a lamei, lucrați cu o viteză moderată de avans în material. Nu veți tăia mai rapid dacă forțați ferăstrăul!

### 3.2. Tăierea din mînă

Pentru tăiere dreaptă sau curbă, sprijiniți talpa (6) pe material și apoi acționați întrerupătorul. Folosiți numai lame ascuțite și fără defecte. Încercați să mențineți cît mai constantă frecvența curselor lamei. Aceasta reduce riscul de accidente și micșorează uzura lamei și a sculei. Păstrați întotdeauna cablul de alimentare către spatele mașinii.

**Străpungerea unui material plan:** pentru materiale nu foarte tari (ex. plăci de gips sau lemn) lama în mișcare poate străpunge direct suprafața, fără gaură de început (vezi Fig. 4). Înainte de a porni mașina, plasați vîrfurile lamei în punctul marcat pentru începutul tăieturii și sprijiniți ferm mașina pe muchia inferioară a tălpilor (6). Porniți mașina și avansați cu grijă în material. Pentru materiale dure va trebui să dați mai întîi o gaură cu diametrul egal cu lățimea lamei folosite.

**⚠ PERICOL** Țineți scula electrică de mânerul izolat ("A"), dacă în timpul lucrului există pericolul ca acestea să atingă cabluri electrice, sau propriul cablu de alimentare. Contactul cu conductorii electrici se poate realiza și prin intermediul unor altele obiecte metalice, lucru care poate conduce la electrocutarea muncitorului.

### 3.3. Lubrifianți

Nu folosiți nici un fel de ulei sau alt lubrifiant. Aceștia ar îngreuna îndepărtarea șpanului din tăietură și ar scurta viața lamei.

### 3.4. Țevi din oțel inoxidabil, țevi din fontă dură

Pentru tăierea țevilor din oțel inox și din fontă dură folosiți REMS Tiger ANC SR și una din lamele universale 561003 ... 561006. NUMAI pentru oțelurile INOX, folosiți uleiuri REMS Spezial sau REMS Sanitol pentru răcire și lubrifiere.

## 4. Întreținere și reparații

**⚠ AVERTIZARE** Înainte de a face lucrări de întreținere scoateți ștecherul resp. acumulatorii!

### 4.1. Întreținerea

Ferăstraiile portabile REMS nu necesită întreținere. Angrenajele mecanice lucrează într-o carcasă etanșă cu lubrifiant, deci nu necesită gresare periodică.

### 4.2. Inspectarea periodică

**⚠ AVERTIZARE** Înainte de lucrări de întreținere și reparații scoateți ștecherul resp. acumulatorii! Aceste lucrări sunt permise exclusiv specialiștilor care au calificarea necesară.

Motoarele mașinilor ferăstraiile portabile REMS au perii de cărbune pentru colector. Uzura acestora trebuie verificată periodic și atunci cînd este cazul trebuie înlocuite. Vezi de asemenea capitolul 6. "Acțiuni în cazul apariției unor probleme".

## 5. Conexiuni electrice

La REMS Akku-Cat ANC VE asigurați-vă că polul pozitiv al motorului (conectorul din plastic) este conectat cu firul roșu la pinul 1 al comutatorului. Pîrghia de stabilire a sensului de rotație de pe comutator trebuie să fie către în spate (spre radiator).

## 6. Acțiuni în cazul apariției unor probleme

**6.1. Simptom:** Ferăstrăul se oprește la un moment dat în timpul tăierii, sau este activată protecția (REMS Tiger ANC).

**Cauza:**

- Avansul în material prea brusc.
- Lama folosită este uzată.
- Lama folosită nu este potrivită materialului (vezi 2.4.).
- Periile de cărbune uzate.
- Presiunea aerului insuficientă (REMS Tiger ANC pneumatic).
- Acumulatorul este descărcat (REMS Akku-Cat ANC).

**6.2. Simptom:** Secțiunea nu este perfect transversală cu ghidaj-suport.

**Cauza:**

- Lama folosită nu este potrivită materialului (vezi 2.4.).
- Lama folosită este uzată.
- Scaunul menghinei murdar sau încărcat cu șpan.

**6.3. Simptom:** Ferăstrăul nu pornește.

**Cauza:**

- Este activată protecția (REMS Tiger ANC).
- Cablul de alimentare este deteriorat.
- Acumulatorul este descărcat (REMS Akku-Cat ANC).
- Mașina este defectă.

**6.4. Simptom:** Știftul de centrare a fost forfecat și lama nu mai poate fi prinsă corect.

**Cauza:**

- Șurubul de fixare (9) uzat sau cheia imbus uzată (vezi 2.5.).

## 7. Garanția producătorului

Perioada de garanție va fi de 12 luni de la livrarea unui produs nou către primul utilizator, dar nu mai mult de 24 de luni de la livrarea către distribuitor. Data livrării va fi dovedită prin prezentarea documentelor originale de cumpărare, care trebuie să includă data achiziției și identificarea produsului. Toate defectele funcționale apărute în perioada de garanție, care sunt clar datorate unor defecte de material sau de fabricație, vor fi remediate gratuit. Remedierea defectelor nu va extinde sau reînnoi perioada de garanție a produsului. Defecțiunile datorate uzurii normale, nerespectării instrucțiunilor de operare, folosirii incorecte sau improprii, operării unor materiale neadecvate, solicitarea excesivă, utilizarea în scopuri neautorizate, intervenția clientului sau a unui terț asupra produsului, sau alte motive pentru care REMS nu este răspunzător, vor fi excluse din garanție.

Reparațiile și asistenta în garanție pot fi asigurate numai de unități de service autorizate pentru acest scop de către REMS. Reclamațiile pot fi acceptate numai dacă produsul este prezentat unei unități de service autorizată REMS fără să fi suportat înainte vreo intervenție neautorizată.

Taxele de expediere tur-retur vor fi suportate de client.

Drepturile legale ale cumpărătorilor, în particular dreptul de a reclama defecțiunile către distribuitor, nu vor fi afectate.

## 8. Catalog de piese de schimb

Pentru catalogul de piese de schimb vezi [www.rems.de](http://www.rems.de). → Downloads → Parts lists.

# Asigurați-vă că veți cumpăra de la început lamele potrivite.

Alegerea potrivită va evita cheltuieli nejustificate și vă va scuti de neazuri.

## Lame de ferăstrău REMS Speciale 2"/4"

Proiectate special pentru REMS Tiger ANC. Esențiale pentru tăieri la unghi drept și pentru dezmembrări rapide, cu menghina-suport. Presiunea de tăiere este aplicată simultan în mai multe puncte. Lamele obișnuite, cu prindere simplă, nu suportă forțele dezvoltate la tăierea cu menghină-suport și se rup în zona de prindere. Lamele REMS Speciale extra groase sunt rezistente la îndoire și torsiune. Prinderea cu coada bifurcată, într-o montură pe un scaun deosebit de larg, asigură așezarea precisă și o mare stabilitate. Dantura cu pas optim și ceapraz pronunțat asigură tăierea rapidă. Durată mare de viață.

## Lame de ferăstrău REMS Universale 100/150/200/300

Pentru tăierea din mână și pentru tăierea cu menghină-suport. O singură lamă universală în locul multor altele. Material durabil, flexibil, apt pentru tăierea la fața zidului. Prinderea cu coada bifurcată, într-o montură pe un scaun deosebit de larg, asigură așezarea precisă și o mare stabilitate. Lamele obișnuite, cu prindere simplă, nu suportă forțele dezvoltate la tăierea cu menghină-suport și se rup în zona de prindere. Dantură alternativă (combo), tratată special. Se obțin astfel performanțe deosebite la tăiere și o mare durată de viață. Aceste lame sunt potrivite și pentru tăierea materialelor dificile, de ex. țevi din oțel inoxidabil, țevi din fontă, etc. sau lemn în care pot fi cuie bătute, de ex. paleți.

### 1. Pentru REMS Tiger ANC, REMS Tiger ANC VE, REMS Tiger ANC SR, REMS Tiger ANC pneumatic și alte mărci.

#### Lame de ferăstrău REMS Speciale (galbene)

pentru tăiere la unghi drept și pentru dezmembrări rapide, folosind menghina-suport.

		Lungime mm	Pas dantură mm	Material	Culoare	Art. Nr. (set 5 buc.)
	<b>Lame de ferăstrău REMS Speciale 2"</b> pentru țevi pînă la 2"	140	2,5	HSS-Bi	galben	561007
	<b>Lame de ferăstrău REMS Speciale 2"</b> pentru țevi pînă la 2"	140	3,2	HSS-Bi	galben	561001
	<b>Lame de ferăstrău REMS Speciale 4"</b> pentru țevi pînă la 4"	200	3,2	HSS-Bi	galben	561002

Pentru materiale greu prelucrabile, precum țevi din oțel inoxidabil și din fontă dură, în locul lamelor REMS Speciale, folosiți lamele REMS cu dantura mai fină și REMS Tiger ANC SR, cu regulator de turație.

### 2. Pentru toate ferăstraiele portabile REMS și alte mărci.

#### Lame de ferăstrău REMS Universale (roșii)





pentru tăierea din mână și pentru tăierea cu menghină-suport.

	<b>Lame de ferăstrău REMS Universale 100</b>	100	1,8/2,5	HSS-Bi	roșu	561006
	<b>Lame de ferăstrău REMS Universale 150</b>	150	1,8/2,5	HSS-Bi	roșu	561005
	<b>Lame de ferăstrău REMS Universale 200</b>	200	1,8/2,5	HSS-Bi	roșu	561003
	<b>Lame de ferăstrău REMS Universale 300</b>	300	1,8/2,5	HSS-Bi	roșu	561004

De asemenea pentru lemn în care sunt cuie (ex. paleți). Pentru materiale greu prelucrabile, precum țevi din oțel inoxidabil și țevi din fontă dură, este necesară viteză redusă, ce poate fi asigurată, de ex., de REMS Tiger ANC SR, cu regulator de turație.

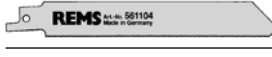
### 3. Pentru toate ferăstraiele portabile REMS și alte mărci.

#### Lame de ferăstrău REMS – pentru tăiere din mână; diverse materiale.

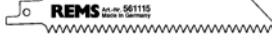
	<b>Lame de ferăstrău REMS</b> Metale 3 mm și mai groase	100 150 200	1,8 1,8 1,8	HSS-Bi HSS-Bi HSS-Bi	roșu roșu roșu	561101 561103 561102
	<b>Lame de ferăstrău REMS</b> Metale 1–3 mm	150	1,4	HSS-Bi	roșu	561104
	<b>Lame de ferăstrău REMS</b> Metale 1–3 mm (tăieri curbe)	90	1,4	HSS-Bi	roșu	561107
	<b>Lame de ferăstrău REMS</b> Metale 4 mm și mai groase, Lemn cu cuie, paleți	150	2,5	HSS-Bi	negru	561110
	<b>Lame de ferăstrău REMS</b> Orice tip de lemn	300	4	WS	negru	561111
	<b>Lame de ferăstrău REMS</b> Plăci din GIPS, blocuri BCA, etc.	150	5	WS	alb	561115

## Перевод оригинального руководства по эксплуатации

Рис. 1–3

1 Зажимный шпindelь с ручкой	8 Защита от перегрузки
2 Направляющий держатель	9 Зажимный винт
3 Болт подшипника	10 Бесступенчатый переключатель
4 Фиксатор полотна пилы	11 Рукоятка
5 Полотно пилы	12 Регулятор оборотов
6 Опорная колодка	"А" Изолированная поверхность захвата
7 Толчковой переключатель	

### Общие указания по технике безопасности

**⚠ ПРЕДУПРЕЖДЕНИЕ** Необходимо прочитать все указания. Ошибки, допущенные в случае несоблюдения приведённых далее указаний, могут стать причиной электрошока, пожара и/или тяжёлых повреждений. Используемое далее понятие „электрический прибор“ связано с работающими в электрической сети электрическими инструментами (с сетевым кабелем), аккумуляторными электрическими инструментами (без сетевого кабеля), машинами и электрическими приборами. Электрические приборы использовать только по назначению, с соблюдением требований техники безопасности.

СОХРАНИТЕ НА БУДУЩЕЕ ВСЕ УКАЗАНИЯ ПО ТЕХНИКЕ БЕЗОПАСНОСТИ И ИНСТРУКЦИИ.

#### A) Рабочее место

- Рабочее место содержать в порядке и чистоте. Беспорядок и недостаточное освещение рабочего места могут стать причиной несчастного случая.
- Не работать с электрическим прибором в среде, где имеется опасность взрыва, в которой имеются горючие жидкости, газ или пыль. Электрические приборы дают искрение, которое может вызвать возгорание пыли или паров.
- Пользуясь электрическим прибором необходимо следить, чтобы рядом не находились дети и посторонние лица. В случае невнимательности, прибор может стать неуправляемым.

#### B) Электробезопасность

- Соединительный штепсель каждого прибора должен соответствовать гнезду вилки. Запрещается менять штепсель. Не использовать адаптирующие штепселя вместе с заземлёнными электроприборами. Не заменённые штепселя и соответствующие гнезда вилок снижают риск электрического удара. Если электроприбор обеспечен защитным проводом, он может подключаться только в гнездо вилки с защитным контактом. На строительных площадках, во влажной среде, под открытым небом либо в подобных местах пользоваться электроприбором только посредством защитного устройства в 30 mA.
- Избегать соприкосновения тела с заземлёнными поверхностями, такими как трубы, отопление, печи, холодильники. Если тело заземлено, повышается риск электрического шока.
- Не хранить прибор под дождём или во влажном месте. Влага, проникающая внутрь электроприбора, повышает риск электрошока.
- Не использовать кабель для переноски прибора, для его подвешивания либо извлечения штепселя из гнезда. Хранить кабель вдали от тепла, масла, острых краёв или движущихся частей прибора. Повреждённый или перепутанный кабель повышает риск электрического шока.
- При работе с электроприбором под открытым небом, применять удлинительный кабель, который разрешается применять при наружных работах. Использование соответствующего удлинительного кабеля снижает риск электрического шока.

#### C) Личная безопасность

- Эти устройства не предназначены для использования лицами (включая детей) с ограниченными физическими, сенсорными или психическими способностями, а также с недостаточным опытом и знаниями, если только они не были проинструктированы об использовании устройства и проконтролированы лицами, ответственными за их безопасность. Контролируйте детей, чтобы они не играли с устройством.
- Будьте внимательными, наблюдать, что делается и работать с электроприбором осмысленно. Не использовать электроприбор при усталости, и под воздействием алкоголя, наркотиков и медикаментов. Миг невнимательности при работе с прибором может вызвать серьёзные повреждения.
  - Всегда носить защитные средства и защитные очки. Использование личных средств защиты, таких как респиратор, нескользящая обувь, защитный шлем или наушники, в зависимости от вида и назначения электроприбора снижает риск повреждений.
  - Избегать незапланированной эксплуатации. Пред включением штепселя в гнездо вилки, удостоверьтесь, что выключатель находится в положении „AUS/OFF“. Если при переноске электроприбора палец находился на выключателе либо включённый прибор включается в электросеть, это может быть причиной несчастного случая. Ни в коем случае не переключайте курок.
  - Пред включением электроприбора удалить инструменты регулирования или гаечный ключ. Попавший во вращающуюся часть прибора инструмент или ключ могут стать причиной повреждения. Никогда не прикасаться руками к движущимся (вращающимся) частям.
  - Не переоценивайте себя. Обеспечьте безопасное положение и всегда сохраняйте равновесие. Так можно лучше контролировать прибор в неожиданной ситуации.
  - Надевать соответствующую одежду, не надевать свободную одежду

или украшения. Волосы, одежду и перчатки держать в стороне от движущихся частей. Движущие части могут захватить свободную одежду, украшения или длинные волосы.

- Если возможно установить всасывающие и собирающие пыль устройства, удостоверьтесь, что они подключены и используются надлежащим способом. Использование таких устройств уменьшает число опасностей, вызываемых пылью.
- Электроприбор доверять только доверенным людям. Молодым людям разрешается работать с электроприбором лишь в том случае, если они старше 16 лет, если эта работа необходима для его обучения, и если он находится под надзором квалифицированного персонала.
- Бережное обращение с электроприборами и их использование
  - Не перегружать электроприбор. Использовать только для работы и только для этого предназначенный электроприбор. Работа с пригодным электроприбором лучше и безопаснее, если работа производится в указанном диапазоне мощностей.
  - Не использовать электроприбор при повреждении выключателя. Электроприбор, который невозможно включить и выключить, опасен, и его необходимо ремонтировать.
  - Перед началом регулировки прибора, замены аксессуаров или отладки прибора в сторону, извлечь штепсель из гнезда вилки. Эта мера предосторожности не позволит прибору неожиданно отключиться.
  - Не используемый электроприбор хранить в недоступном месте. Не допускать использования электроприбора лицами, которые с ним не знакомы или не прочли данные указания. Электроприборы опасны, если ими пользуются неопытные лица.
  - Тщательно ухаживать за электроприбором. Проверить, насколько безупречно работают движущие части прибора, не заедают ли они, не сломались ли детали, и не повреждены ли таким образом, чтобы повлиять на работу электроприбора. Перед началом использования электроприбора неисправные части обязаны отремонтировать квалифицированные специалисты либо уполномоченные REMS мастерские по обслуживанию клиентов. Большинство несчастных случаев вызваны плохим техническим обслуживанием электрических инструментов.
  - Режущий инструмент хранить в заточенном и чистом виде. Тщательно пристраиваемые режущие инструменты с острыми режущими краями режут заедают и с их помощью легче работать.
  - Закрепить заготовку. Желая закрепить заготовку, используйте крепёжные инструменты или тиски. Они удерживают крепче рук, кроме того, руки остаются свободными для обслуживания электроприбора.
  - Электроприборы, инструменты и пр. использовать согласно указаниям и так, как обязательно для специального типа прибора. Также учитывать условия работы и проводимую деятельность. Применение электроприборов в иных, чем предусмотрено целях, может вызвать опасные ситуации. По соображениям безопасности любая самовольная замена электроприбора запрещается.
- Бережное обращение с аккумуляторными устройствами. Их использование.
  - Перед установкой аккумулятора удостоверьтесь, что электроприбор отключён. Установка аккумулятора во включённый электроприбор может стать причиной несчастного случая.
  - Заряжать аккумуляторы только рекомендованными производителем зарядными устройствами. При использовании зарядного устройства, предназначенного для аккумуляторов одного типа для зарядки аккумуляторов другого типа возникает опасность пожара.
  - В электроприборах использовать только для этого предусмотренные аккумуляторы. Использование других аккумуляторов может стать причиной повреждений и вызывать опасность пожара.
  - Аккумуляторы, которые не используются хранить в отдалении от скрепок, монет, ключей, гвоздей, болтов и прочих небольших металлических предметов, которые могут стать причиной короткого замыкания. Короткое замыкание между контактами аккумулятора может стать причиной ожога или пожара.
  - При неправильном обращении из аккумуляторов может выделяться жидкость. Избегать соприкосновения с ней. При случайном соприкосновении смыть водой. При попадании жидкости в глаза обращаться к врачу. Жидкость, выделяющаяся из аккумулятора, может стать причиной раздражения кожи или ожога.
  - Если температура аккумулятора/ зарядного устройства либо температура окружающей среды составляет  $\leq 5^{\circ}\text{C}/40^{\circ}\text{F}$  либо  $\geq 40^{\circ}\text{C}/105^{\circ}\text{F}$  запрещается использовать аккумулятор/зарядное устройство.
  - Неисправные аккумуляторы утилизировать не с обычным мусором, выбрасывать не в обычный мусор, а передавать мастерским по обслуживанию клиентов, уполномоченным REMS, либо в признанное предприятие по утилизации.
- Обслуживание
  - Разрешать ремонт прибора только квалифицированным специалистам и только с применением оригинальных запасных частей. Это обеспечит безопасность прибора.
  - Соблюдать требования по техническому обслуживанию приборов и указания по замене инструментов.
  - Регулярно проверять соединительные провода электрического прибора, а при наличии повреждений разрешать из замену квалифицированным специалистам либо уполномоченным REMS мастерским по обслуживанию клиентов. Регулярно проверять удлинительный кабель и заменять его в случае повреждения.

**⚠ ПРЕДУПРЕЖДЕНИЕ****Специальные указания по технике безопасности**

- Использовать личное защитное снаряжение (например, защитные очки, средства защиты органов слуха, противопылевые респираторы).
- Внимание! Стружка отбрасывается в сторону и вперед, поэтому избегайте работы при рядом стоящих людях.
- Не перегружайте пилу и полотно пилы. Не устанавливайте сверхвысокое усилие подачи.
- На пыльных работах использовать противопылевой респиратор. Соблюдать правила техники безопасности.
- Никель-кадмиевые или ионно-литиевые аккумуляторы на приводной машине не заменяются.

**⚠ ОПАСНО Удар электротоком!**

- Держите электроинструмент за изолированные поверхности захвата ("А") во время работ, где инструмент может задеть скрытые электропровода или собственный сетевой кабель. Контакт с токопроводящим проводом может подать напряжение на металлические устройства и привести к удару электротоком.
- При распиливании труб водопровода следить за тем, чтобы остатки воды не попадали в двигатель.

**1. Технические данные****1.1. Номера изделий**

REMS Тигр ANC привод	560000
REMS Тигр ANC VE привод	560008
REMS Тигр ANC SR привод	560001
REMS Тигр ANC pneumatic привод	560002
REMS Пантер ANC VE привод	560005
REMS Кат ANC VE привод	560004
REMS Акку-Кат ANC VE привод Li-Ion	560009
REMS High-Power-Akku Li-Ion 18 В	565215
Прибор для зарядки аккумуляторов Li-Ion/Ni-Cd 230 В, 65 Вт	571560

**1.2. Рабочий диапазон****Перпендикулярное резание****REMS Тигр ANC, REMS Тигр ANC VE, REMS Тигр ANC SR, REMS Тигр ANC pneumatic**

С направляющим держателем 563000 и специальным полотном пилы REMS 561001 трубы (также в пластмассовой оболочке) до 2" 3 мм и толще  
Металл, древесина, гипс и т.д.

С направляющим держателем 563100 и специальным полотном пилы REMS 561002 трубы (также в пластмассовой оболочке) до 4" 3 мм и толще  
Металл, древесина, гипс и т.д.

REMS Тигр ANC SR с держателем и универсальным пыльным полотном REMS трубы из нержавеющей стали (INOX), металл, до 2"/до 4" 1,5 мм и толще  
древесина, гипс, искусственные материалы.

**Пиление на ручной подаче со всеми пыльными полотнами REMS**

С универсальным полотном пилы REMS и прочими полотнами REMS (см. 2.4.)  
Стальные трубы и другие Ø ≤ 6", 160 мм  
Другие металлические профили,  
дерево с гвоздями, поддоны ≤ 250 мм

**1.3. Частота ходов (на холостом ходу)**

REMS Тигр ANC	2200 об./мин.
REMS Тигр ANC VE (бесступенчатая регулировка)	0 ... 2200 об./мин.
REMS Тигр ANC SR (бесступенчатая регулировка)	700 ... 2200 об./мин.
REMS Тигр ANC 48 В	1300 об./мин.
REMS Тигр ANC pneumatic	1800 об./мин.
REMS Пантер ANC VE (бесступенчатая регулир.)	0 ... 2200 об./мин.
REMS Кат ANC VE (бесступенчатая регулировка)	0 ... 2200 об./мин.
REMS Акку-Кат ANC VE (бесступенчатая регулир.)	0 ... 1700 об./мин.

**1.4. Электрические данные**

REMS Тигр ANC, REMS Тигр ANC VE, REMS Кат ANC VE	230 В; 50–60 Гц; 1050 Вт; 5 А или 110 В; 50–60 Гц; 1050 Вт; 10 А или 48 В; 750 Вт; 16,5 А защитная изоляция (73/23/EWG) устранение искр (89/336/EWG)
REMS Тигр ANC SR	230 В; 50–60 Гц; 1400 Вт; 6,4 А или 110 В; 50–60 Гц; 1400 Вт; 12,8 А защитная изоляция (73/23/EWG) устранение искр (89/336/EWG)
REMS Пантер ANC VE	230 В; 50–60 Гц; 500 Вт; 2,3 А или 110 В; 50–60 Гц; 500 Вт; 4,6 А защитная изоляция (73/23/EWG) устранение искр (89/336/EWG)
REMS Акку-Кат ANC VE	18 В±; 2,0 Ач; 30 А
Прибор для быстрого заряда аккумуляторов Li-Ion/Ni-Cd (1 час)	Input: 230 В±; 50–60 Гц; 65 Вт Output: 12–18 В±

**1.5. Подключение сжатого воздуха REMS Тигр ANC pneumatic**

Необходимое рабочее давление	6 бар (85 psi)
расход воздуха на холостом ходу	1,6 м³/мин (56 cf/мин)
расход воздуха при полной нагрузке	1,3 м³/мин (46 cf/мин)
условный проход шлангов	12–13 мм (½")
регулировка маслёнки	6–7 капель/мин

**1.6. Габариты**

REMS Тигр ANC	455×80× 90 мм	(17,9"×3,2"×3,5")
REMS Тигр ANC VE	435×80×135 мм	(17,1"×3,2"×5,3")
REMS Тигр ANC SR	490×80× 90 мм	(19,3"×3,2"×3,5")
REMS Тигр ANC pneumatic	445×80× 90 мм	(17,5"×3,2"×3,5")
REMS Пантер ANC VE	320×80×110 мм	(12,6"×3,2"×4,3")
REMS Кат ANC VE	435×80×135 мм	(17,1"×3,2"×5,3")
REMS Акку-Кат ANC VE	435×90×190 мм	(17,1"×3,5"×7,5")

**1.7. Вес**

REMS Тигр ANC	3,0 кг (6,6 lb)
REMS Тигр ANC VE	3,0 кг (6,6 lb)
REMS Тигр ANC SR	3,1 кг (6,8 lb)
REMS Тигр ANC pneumatic	3,8 кг (8,4 lb)
REMS Пантер ANC VE	2,4 кг (5,3 lb)
REMS Кат ANC VE	3,0 кг (6,6 lb)
REMS Акку-Кат ANC VE (с аккумулятором)	3,5 кг (7,7 lb)
REMS High-Power-аккумулятор 18 В	1,0 кг (2,2 lb)
REMS направляющий держатель до 2"	1,0 кг (2,2 lb)
REMS направляющий держатель 2½–4"	1,7 кг (3,7 lb)

**1.8. Информация о шумах**

Уровень звукового давления всеми пыльными полотнами REMS	96 дБ(А)
Уровень звуковой мощности всеми пыльными полотнами REMS	107 дБ(А)
Погрешность K = 3 дБ	

**1.9. Вибрации**

Взвешенное эффективное значение ускорения:

всеми пыльными полотнами REMS		
распиливание ДСП	18,3 м/с²	K = 3,3 м/с²
распиливание деревянных балок	28,3 м/с²	K = 2,4 м/с²

Приведенные данные по вибрации были получены путем принятого метода испытания и могут использоваться для сравнения с другими приборами. Приведенные данные по вибрации могут также быть использованы для предварительной оценки.

**Внимание:** Во время эксплуатации прибора данные по вибрации могут отличаться от приведенных, в зависимости от способа использования прибора и от нагрузки. В зависимости от условий эксплуатации может быть необходимым, принять меры безопасности для обслуживающего персонала.

**2. Ввод в эксплуатацию****2.1. Подключение к электросети**

Учитывайте напряжение электросети! Перед включением инструмента или зарядного устройства убедитесь в том, что напряжение указанное заводом – изготовителем соответствует напряжению в сети. На стройплощадках, во влажной среде, на открытой местности подключайте инструмент через 30 мА- расщепитель (FI-включатель).

Аккумуляторы для REMS Акку-Кат ANC VE поставляются в незаряженном состоянии. Перед первым применением аккумулятора зарядить. Использовать только для устройства ускоренной зарядки REMS (571560). Аккумуляторы достигают полной производительности только после нескольких зарядок. Ионно-литиевые аккумуляторы необходимо регулярно подзаряжать, чтобы избежать глубокой разрядки. При глубокой разрядке аккумулятор повреждается. Не заряжать одноразовые батареи.

**ПРИМЕЧАНИЕ**

Аккумулятор устанавливать в приводную машину или устройство ускоренной зарядки только вертикально. Установка аккумулятора наискось может привести к короткому замыканию и повредить аккумулятор.

**Устройство ускоренной зарядки Li-Ion/Ni-Cd (№ изд. 571560)**

При включенном сетевом штекере левая контрольная лампа горит постоянным зеленым светом. Если аккумулятор вставлен в устройство ускоренной зарядки, то мигающая зеленым светом контрольная лампа указывает на зарядку аккумулятора. Если эта контрольная лампа горит постоянным зеленым светом, то аккумулятор заряжен. Если мигает красная контрольная лампа, то аккумулятор неисправен. Если контрольная лампа горит постоянным красным светом, то температура устройства ускоренной зарядки и/или аккумулятора находится вне допустимого рабочего диапазона от +5°C до +40°C.

**ПРИМЕЧАНИЕ**

Устройства ускоренной зарядки непригодны для использования на открытом воздухе.

**2.2. Резание с ручным держателем (перпендикулярное резание)**

Задвинуть палец подшипника (3) направляющего держателя (2) сбоку в пилу так, чтобы упорный штифт направляющего держателя вращался в продольном шлицевом отверстии пилы.

**⚠ ОСТОРОЖНО** Для достижения **перпендикулярного** пропила необходимо пользоваться направляющим держателем, т.к. ручная подача не обеспечивает точно перпендикулярную насадку или ведение пилы.

### 2.3. Резание с ручным приводом

Сабельная пила может применяться без держателя (2). Для этого следует упирать пилу о разрезаемый материал так, чтобы упор (6) постоянно находился в соприкосновении с заготовкой.

### 2.4. Выбор подходящего полотна пилы

В Ваших интересах применение на всех сабельных пилах REMS высококачественных пильных полотен REMS, в противном случае теряется право на гарантию!

Для того чтобы достичь прямого угла отреза (например, трубы) всеми моделями REMS Тигр помимо опорного направляющего держателя, необходимо обязательно использовать специальное пильное полотно REMS до 2" или соответственно до 4". Специальные пильные полотна REMS имеют двусторонний угол, являются сверхтолстыми, обладают высокой прочностью на изгиб и кручение. Обычные полотна с односторонним углом не пригодны, в связи с высоким давлением, возникающим при пилении с применением опорного направляющего держателя. Они приводят к кривым отрезам и ломаются в месте напряжения.

Кроме того, особенно с пилами REMS Пантер ANC VE, REMS Кат ANC VE und REMS Акку-Кат ANC VE следует применять универсальные пильные полотна REMS (561003 ... 561006). Для специальных работ в Ваше распоряжение представляются и другие полотна пил фирмы REMS различной формы, длины и шага зубьев. Неподходящие полотна пил приводят к изломам пил преждевременному затуплению, а следовательно, к недостаточно точному разрезу. Для распила труб из нержавеющей стали и твердой латуни следует применять пилу REMS Тигр ANC SR и одно из универсальных полотен REMS 561003 ... 561006.

**ПРИМЕЧАНИЕ** При распиливании материалов приводящих к образованию сильной пыли, например гипс, газобетон, по причине охраны труда и предохранения редуктора от износа, применять пылеотсасывающее устройство.

### 2.5. Монтаж полотна пилы

Для монтажа полотна пилы, не ставить пилу на защитную насадку от перегиба соединительного провода, это может привести к повреждению соединительного провода! Ослабить зажимной винт (9) фиксатора полотна пилы (4) так, чтобы обеспечить ввод полотна пилы в центрирующий штифт. Специальное полотно пилы REMS расположено между двумя сторонами U-образного фиксатора полотна пилы (Фиг. 2). Полотно пилы REMS должны располагаться внутри выемки в днище зажимного фиксатора (Фиг. 3). Туго затянуть зажимной фиксатор полотна пилы зажимным винтом (9), так как иначе возникает опасность повреждения или надлома центрирующего штифта. Центрирующий штифт не предназначен для крепления полотна пилы. Это происходит исключительно посредством зажима зажимным винтом (9). Если зажимной винт не может быть туго затянут по причине износа внутреннего шестигранника или шестигранного ключа, производится срезание центрирующего штифта. Поэтому необходимо своевременно заменять износившийся зажимной винт (9) и ключ – шестигранник.

## 3. Эксплуатация

**REMS Тигр ANC:** Включение/выключение толчковым переключателем (7).  
**REMS Тигр ANC VE, REMS Пантер ANC VE, REMS Кат ANC VE и REMS Акку-Кат ANC VE:** Бесступенчатая регулировка оборотов путем соответственного нажатия кнопки (10).

**REMS Тигр ANC SR:** Достижение желаемых оборотов с помощью регулятора оборотов (12). Включение/выключение с помощью пусковой кнопки (7).

**REMS Тигр ANC pneumatic:** Для подавления блокировки включения, проверенной гос. ОТК, оттянуть рукоятку (11) сначала в сторону, а затем отжать её вниз.

### 3.1. Технологический процесс резания пилой с направляющим держателем

Установить направляющий держатель, так как это описано в п. 2.2. Приложить пилу с направляющим держателем к трубе так, чтобы зажимный шпиндель (1) располагался перпендикулярно. Затянуть зажимной шпиндель. Нажать на толчковый переключатель, одновременно обхватив рукоятку электродвигателя. Соответственно задействовать рукоятку (11) и оттягивать пилу вверх до полного распила трубы или профиля. Резание особенно больших диаметров (например 4") может быть улучшено тем, что пила включается уже после наложения полотна пилы на трубу. Следите, чтобы призма направляющего держателя была свободна от стружки, отрицательно сказывающейся на качестве перпендикулярного резания. Для достижения оптимальной скорости резания и для щадящего обращения с полотном пилы избирайте умеренное усилие подачи. Большое усилие не приводит к повышению скорости резания!

### 3.2. Технологический процесс резания с ручным приводом

Для ровных резов или фигурных резов следует упирать пилу о разрезаемый материал так, чтобы упор (6) постоянно находился в соприкосновении с заготовкой. Включите пилу. Используйте исключительно острые полотна пил безупречного качества. Следите за равномерной подачей, снижающей опасность несчастного случая и щадящей пилу и полотно пилы. Всегда отводите соединительную линию от машины назад. Пила должна дальше плотно прижиматься к разрезаемому материалу во время разрезания.

**Погружённое пиление плоскости:** Если обрабатываемый материал не слишком твёрдый, например древесина или лёгкий стройматериал для стен, можно при резании осторожно погружать полотно пилы в материал (Фиг. 4). Для этого отключенную пилу посадить нижней частью опорной колодки и остриём полотна пилы на место резания, включить пилу и осторожно распиливая погружать полотно пилы в материал. Для более твёрдого материала, например металла, предусмотрите отверстие, соответствующее по размеру полотну пилы. Важно, чтобы опорная колодка (6) постоянно с усилием прижималась к разрезаемому материалу. Это обеспечивает равномерный и маловибрационный процесс резания.

**⚠ ОПАСНО** Держите электроинструмент за изолированные поверхности захвата ("А") во время работ, где инструмент может задеть скрытые электропровода или собственный сетевой кабель. Контакт с токопроводящим проводом может подать напряжение на металлические устройства и привести к удару электротоком.

### 3.3. Смазочные средства

Ни в ком случае не пользуйтесь какими-либо смазочными средствами. Они препятствуют выбросу стружки из шлицевого отверстия и сокращают тем самым срок службы полотна пилы.

### 3.4. Нержавеющие стальные трубы, твердые латунные трубы

Для распила труб из нержавеющей стали и твердой латуни следует применять пилу REMS Тигр ANC SR и одно из универсальных полотен REMS 561003 ... 561006. Для перпендикулярного резания необходимо использовать также направляющий держатель (см. 2.2.). Охлаждать и смазывать средством REMS Spezial или REMS Sanitol исключительно при резании высококачественной стали (INOX).

## 4. Поддержание в исправном состоянии

**⚠ ПРЕДУПРЕЖДЕНИЕ** До проведения ревизии вынуть сетевой штекер из розетки или удалить аккумулятор!

### 4.1. Техобслуживание

Пильные полотна REMS являются необслуживаемыми. Ходовой механизм постоянно работает в масле, следовательно не требует дополнительного смазывания.

### 4.2. Проверка/техническое обслуживание

**⚠ ПРЕДУПРЕЖДЕНИЕ** Перед техходом или ремонтом вынуть сетевой кабель из розетки или аккумулятор из аккумуляторного гнезда! Эти работы разрешается выполнять только квалифицированным специалистам.

Сабельные пилы REMS с универсальным мотором имеют угольные щетки. Они изнашиваются и поэтому должны время от времени проверяться или заменяться авторизированным сервисным центром REMS. См. также пункт 6. Поведение при неполадках.

## 5. Соединений

REMS Акку-Кат ANC VE обязательно обратить внимание, чтобы плюсовой мотора (пластмассовый цоколь примыкающего контакта с шипом) был подключён красным проводом к первому зажиму контакта и переключатель направления вращения на пусковой кнопке смотрел назад, т.е. к закрепительной плоскости системы охлаждения.

## 6. Правила поведения при неполадках

**6.1. Неполадка:** Сабельная пила останавливается во время пиления. Срабатывает защита от перегрузки (REMS Тигр ANC).

**Причина:**

- Слишком большое усилие подачи.
- Тупое полотно пилы.
- неподходящее полотно пилы (см. п. 2.4.).
- Износившиеся угольные щётки.
- Нехватка рабочего давления (REMS Тигр ANC pneumatic).
- Пустой аккумулятор (REMS Акку-Кат ANC VE).

**6.2. Неполадка:** Отсутствие перпендикулярного пропила при резании труб пилами направляющий держатель.

**Причина:**

- неподходящее полотно пилы (см. п. 2.4.).
- Тупое полотно пилы.
- Загрязнена призма направляющего держателя (стружка!).

**6.3. Неполадка:** Сабельная пила не включается.

**Причина:**

- Сработала защита от перегрузки (REMS Тигр ANC).
- Неисправная соединительная линия.
- Пустой аккумулятор (REMS Акку-Кат ANC VE).
- Неисправная пила.

**6.4. Неполадка:** Центрирующий штифт срезает, отсутствие возможности правильной фиксации полотна пилы.

**Причина:**

- Износ зажимного винта (9), износ ключа шестигранника (см. 2.5.).

### 7. Гарантийные условия изготовителя

Гарантийный срок составляет 12 месяцев после передачи нового прибора первому потребителю, но не более 24 месяцев после передачи прибора продавцу. Момент передачи подтверждается пересылкой оригинальных покупных документов, содержащих в себе информацию о наименовании прибора и момент его покупки. Все нарушения функции прибора, возникающие в течение гарантийного срока, причины которых доказательно заложены в изготовлении или материале, подлежат безвозмездному устранению. По устранению дефекта гарантия на данный продукт не продлевается и не обновляется. На дефекты, возникающие по причине естественного износа, некачественного использования или злоупотребления, несоблюдения инструкций по эксплуатации, применения неподходящих средств производства, перегрузки, использования не по назначению, собственных вторжений или вторжений посторонних лиц, а также прочих причин, не зависящих от фирмы REMS, гарантийные условия не распространяются.

Работы и услуги в рамках гарантии могут выполняться только авторизованной фирмой REMS договорной мастерской сервисного обслуживания. Рекламация признаётся только в том случае, если прибор получен авторизованной фирмой REMS договорной мастерской сервисного обслуживания в собранном виде и без признаков вторжений. Замененные приборы и запчасти становятся собственностью фирмы REMS.

Издержки за доставку прибора в мастерскую и обратно несёт потребитель. Законные права потребителя, особенно право на рекламацию качества по отношению к продавцу, остаются не тронутыми.

### 8. Перечень деталей

Перечень деталей см. на сайте [www.rems.de](http://www.rems.de) → Загрузка → Перечень запчастей.

# Покупайте сразу правильное полотно пилы.

Вы сэкономите Ваши деньги и нервы. Мы поможем Вам сделать безошибочный выбор.

#### Специальное пильное полотно REMS 2"/4"



Специально разработано для REMS Тигр ANC. Безусловно необходимо для пиления под прямым углом и быстрого демонтажа стальных труб с применением опорного направляющего держателя. Последний приводит к многократному увеличению давления резания благодаря пятикратному действию рычага. В связи с этим обычные полотна с односторонним углом не подходят, так как высокое давление резания приводит к разрыву полотна в месте напряжения. Поэтому сверхтолстые специальные полотна REMS обладают высокой прочностью на изгиб и кручение. Двусторонний угол с особенно широкой плоскостью давления для точной посадки и большой устойчивости. Крупные, агрессивные зубья для быстрого отреза. Многократно увеличенный срок службы.

#### Универсальное пильное полотно REMS 100/150/200/300

Для пиления с ручной подачей и для пиления с применением опорного направляющего держателя. Всего одно универсальное для любых пильных работ взамен множества различных полотен. Вязкий, высокоэластичный материал, также для пиления. Двусторонний угол с особенно широкой плоскостью давления для точной посадки и большой устойчивости. Обычные полотна с односторонним углом для пиления с применением опорного направляющего держателя не подходят, так как высокое давление резания приводит к разрыву полотна в месте напряжения. Варьируемый шаг зубьев (тип комбо). Зона зубьев подвергнута особо сильной закалке. Благодаря этому достигнута отличная производительность пилы и очень большой срок службы. В том числе и для трудно распиливаемых материалов, например трубы из нержавеющей стали, твердые чугунные трубы, и т.д., а также для распиливания дерева с гвоздями, поддонов.

#### 1. Для REMS Тигр ANC, REMS Тигр ANC VE, REMS Тигр ANC SR, REMS Тигр ANC pneumatic и других фабрикатов.

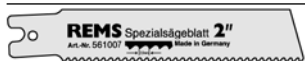



Специальное пильное полотно REMS (жёлтое) для пиления под прямым углом и для быстрого демонтажа с применением опорного направляющего держателя.

	Длина мм	Шаг зубьев мм	Материал	Цвет	Арт.-№ (5 шт.)
	140	2,5	HSS-Bi	желтый	561007
	140	3,2	HSS-Bi	желтый	561001
	200	3,2	HSS-Bi	желтый	561002

Для тяжело режущихся материалов, например нержавеющей стальных труб, твердых латунных труб, применяйте вместо специального полотна REMS универсальное полотно REMS с мелкими зубьями и пилу REMS Тигр ANC SR с электронным регулятором оборотов.

#### 2. Для всеми пильными полотнами REMS и других фабрикатов.

Универсальное пильное полотно REMS (красное) для пиления с ручной подачей и для пиления с применением опорного направляющего держателя.

	100	1,8/2,5	HSS-Bi	красный	561006
	150	1,8/2,5	HSS-Bi	красный	561005
	200	1,8/2,5	HSS-Bi	красный	561003
	300	1,8/2,5	HSS-Bi	красный	561004

То же распространяется для дерева с гвоздями, палетт. Для тяжело режущихся материалов, например нержавеющей стальных труб, твердых латунных труб, необходимо низкое количество оборотов, что достигается например с помощью REMS Тигр ANC SR с электронным регулятором оборотов.

#### 3. Для всеми пильными полотнами REMS и других фабрикатов.

Полотна REMS – ручного резания для различных целей.

	Полотно REMS Металл 3 мм и толще	100 150 200	1,8 1,8 1,8	HSS-Bi HSS-Bi HSS-Bi	красный красный красный	561101 561103 561102
	Полотно REMS Металл 1–3 мм	150	1,4	HSS-Bi	красный	561104
	Полотно REMS Металл 1–3 мм (Фасонное полотно)	90	1,4	HSS-Bi	красный	561107
	Полотно REMS Металл 4 мм и толще, дерево с гвоздями, поддоны	150	2,5	HSS-Bi	черный	561110
	Полотно REMS Все виды древесины	300	4	WS	черный	561111
	Полотно REMS Гипсовые плиты, газобетон и т.д.	150	5	WS	белый	561115

## Μετάφραση των πρωτότυπων οδηγιών χρήσης

### Εικ. 1-3

1 Ατρακτος σύσφιξης με ακρώμιο	8 Προστασία έναντι υπερφόρτωσης
2 Στήριγμα οδηγός	9 Βίδα σύσφιξης
3 Πείρος έδρασης	10 Αδιαβάθμητος διακόπτης
4 Τεμάχιο πίεσης της πριονόλαμας	11 Μοχλός
5 Πριονόλαμα	12 Τροχός ρύθμισης
6 Πέλαμα στήριξης	"Α" Μονωμένη επιφάνεια λαβής
7 Διακόπτης	

## Γενικές υποδείξεις ασφαλείας

**⚠️ ΠΡΟΕΙΔΟΠΟΙΗΣΗ** Πρέπει να διαβάσετε όλες τις οδηγίες. Μη τήρηση των παρακάτω οδηγιών μπορεί να προκαλέσει ηλεκτροπληξία, πυρκαγιά και/ή σοβαρούς τραυματισμούς. Ο κάτωθι αναφερόμενος όρος „ηλεκτρική συσκευή“ αναφέρεται σε ηλεκτρικά εργαλεία που λειτουργούν με τροφοδοσία ρεύματος (με καλώδιο), σε ηλεκτρικά εργαλεία που λειτουργούν με μπαταρία (χωρίς καλώδιο), σε μηχανές και ηλεκτρικές συσκευές. Χρησιμοποιείτε την ηλεκτρική συσκευή μόνο σύμφωνα με τις προδιαγραφές και τηρώντας τους γενικούς κανόνες ασφαλείας και πρόληψης ατυχημάτων.

ΦΥΛΑΞΤΕ ΟΛΕΣ ΤΙΣ ΥΠΟΔΕΙΞΕΙΣ ΑΣΦΑΛΕΙΑΣ ΚΑΙ ΤΙΣ ΟΔΗΓΙΕΣ ΓΙΑ ΜΕΛΛΟΝΤΙΚΗ ΧΡΗΣΗ.

### A) Χώρος εργασίας

- Διατηρείτε το χώρο εργασίας σας καθαρό και τακτοποιημένο.** Σε περίπτωση που ο χώρος εργασίας δεν είναι τακτοποιημένος ή είναι ελλιπώς φωτισμένος μπορεί να προκληθούν ατυχήματα.
- Μη χρησιμοποιείτε την ηλεκτρική συσκευή σε περιβάλλον με κίνδυνο έκρηξης, στο οποίο υπάρχουν εύφλεκτα υγρά, αέρια ή σκόνη.** Οι ηλεκτρικές συσκευές παράγουν σπινθήρες οι οποίοι μπορεί να αναφλέξουν σκόνη ή ατμούς.
- Κατά τη χρήση της ηλεκτρικής συσκευής κρατήστε μακριά παιδιά και άλλα άτομα.** Εάν κάποιος αποσπάσει την προσοχή σας, μπορεί να χάσετε τον έλεγχο της συσκευής.

### B) Ηλεκτρική ασφάλεια

- Το βύσμα σύνδεσης της ηλεκτρικής συσκευής πρέπει να ταιριάζει με την πρίζα. Απαγορεύεται η καθ' όποιονδήποτε τρόπο τροποποίηση του βύσματος. Μη χρησιμοποιείτε προσαρμογέα μαζί με γειωμένες ηλεκτρικές συσκευές.** Ο κίνδυνος ηλεκτροπληξίας μειώνεται εάν χρησιμοποιείτε μη τροποποιημένα βύσματα και κατάλληλες πρίζες. Εάν η ηλεκτρική συσκευή είναι εξοπλισμένη με προστατευτικό αγωγό γείωσης, θα πρέπει να συνδέεται μόνο σε πρίζες με επαφή προστασίας. Η χρήση της ηλεκτρικής συσκευής σε εργοστάσια, σε υγρούς χώρους, στην ύπαιθρο ή σε παρόμοιες συνθήκες επιτρέπεται μόνον εάν είναι συνδεδεμένος στο δίκτυο ένας διακόπτης προστασίας παραμένουστος ρεύματος 30mA (διακόπτης FI).
- Αποφύγετε τη σωματική επαφή με γειωμένες επιφάνειες, όπως για παράδειγμα σωλήνες, calorifères, ηλεκτρικές κουζίνες ή ψυγεία.** Όταν το σώμα σας είναι γειωμένο υφίσταται αυξημένους κίνδυνους ηλεκτροπληξίας.
- Προφυλάξτε τη συσκευή από βροχή και υγρασία.** Η εισχώρηση νερού στην ηλεκτρική συσκευή αυξάνει τον κίνδυνο ηλεκτροπληξίας.
- Μη χρησιμοποιείτε το καλώδιο για τη μεταφορά ή την ανάρτηση της συσκευής, ή για να αφαιρέσετε το ρευματολήπτη από την πρίζα. Κρατήστε το καλώδιο μακριά από πηγές θερμότητας, λάδι, αιχμηρές γωνίες ή κινούμενα μέρη της συσκευής.** Κατεστραμμένα ή μπερδεμένα καλώδια αυξάνουν τον κίνδυνο ηλεκτροπληξίας.
- Εάν εργάζεστε με ηλεκτρική συσκευή σε υπαίθριο χώρο, χρησιμοποιείτε καλώδιο προέκτασης που είναι εγκεκριμένο και για χρήση σε εξωτερικούς χώρους.** Η χρήση ενός κατάλληλου καλωδίου προέκτασης εξωτερικής χρήσης μειώνει τον κίνδυνο ηλεκτροπληξίας.

### Γ) Ασφάλεια ατόμων

- Απαρτίτες συσκευές δεν είναι κατάλληλες για χρήση από άτομα (συμπεριλαμβανομένων παιδιών) με μειωμένες φυσικές, αισθητικές ή πνευματικές ικανότητες, ή ελλιπή εμπειρία και γνώση, εκτός και εάν έχουν ενημερωθεί περί της χρήσης της συσκευής ή ελέγχονται από άτομο υπεύθυνο για την ασφάλεια τους.** Τα παιδιά πρέπει να επιτηρούνται, ώστε να μην είναι σε θέση να παίζουν με τη συσκευή.
- Οι ενέργειές σας πρέπει να είναι πάντοτε προσεκτικές και συνειδητοποιημένες.** Ο χειρισμός των ηλεκτρικών συσκευών πρέπει να γίνεται πάντοτε με ιδιαίτερη προσοχή. Μη χρησιμοποιείτε την ηλεκτρική συσκευή όταν αισθάνεστε κόπωση ή όταν βρίσκεστε υπό την επήρεια οινοπνεύματος, ναρκωτικών ουσιών ή φαρμάκων. Μια στιγμή απροσεξίας κατά τη χρήση της συσκευής μπορεί να έχει ως συνέπεια σοβαρούς τραυματισμούς.
- Φοράτε ατομικό προστατευτικό εξοπλισμό και πάντοτε προστατευτικά γυαλιά.** Ανάλογα με τη χρήση και το είδος της ηλεκτρικής συσκευής, ο ατομικός προστατευτικός εξοπλισμός, όπως μάσκα προστασίας από τη σκόνη, αντιοιδηθητικά υποδήματα ασφαλείας, προστατευτικό κράνος ή προστασία ακοής, μπορεί να μειώσει τον κίνδυνο τραυματισμού.
- Αποφύγετε την ακούσια θέση σε λειτουργία της συσκευής. Προτού συνδέσετε το ρευματολήπτη στην πρίζα βεβαιωθείτε ότι ο διακόπτης ενεργοποίησης βρίσκεται στη θέση „OFF“.** Για την αποφυγή ατυχημάτων φροντίστε ώστε να μην κρατάτε το διακόπτη ενεργοποίησης πατημένο κατά τη μεταφορά της συσκευής και να μη συνδέετε τη συσκευή στην παροχή ρεύματος όταν αυτή είναι ενεργοποιημένη. Μη βραχυκυκλώνετε ποτέ το βηματικό διακόπτη.
- Απομακρύνετε τα εργαλεία ρύθμισης και τα κλειδιά πριν από την ενεργοποίηση της ηλεκτρικής συσκευής.** Σε περίπτωση που παραμείνει κάποιο

εργαλείο ή κλειδί κοντά σε περιστρεφόμενο μέρος της συσκευής, μπορεί να προκληθούν τραυματισμοί. Μην πιάνετε ποτέ τα κινούμενα (περιστρεφόμενα) μέρη της συσκευής.

- Μην υπερτιμάτε τον εαυτό σας. Φροντίστε πάντοτε να έχετε σταθερή θέση και καλή ισορροπία.** Έτσι μπορείτε να ελέγξετε καλύτερα τη συσκευή σε περιπτώσεις απρόοπτων καταστάσεων.
- Φοράτε κατάλληλη ενδυμασία. Μη φοράτε φορδιά ρούχα ή κοσμήματα. Κρατήστε τα μαλλιά, τα ρούχα και τα γάντια σας μακριά από τα κινούμενα μέρη.** Φορδιά ρούχα, κοσμήματα ή μαλλιά μπορεί να πιαστούν στα κινούμενα μέρη.
- Σε περίπτωση που υπάρχει δυνατότητα σύνδεσης συσκευών αναρρόφησης και συλλογής σκόνης βεβαιωθείτε ότι αυτές είναι συνδεδεμένες και ότι χρησιμοποιούνται σωστά.** Η σωστή χρήση αυτών των συσκευών μειώνει τον κίνδυνο από τη σκόνη.
- Αναθέστε τη χρήση της ηλεκτρικής συσκευής μόνο σε εκπαιδευμένα άτομα.** Η χρήση ηλεκτρικών συσκευών από ανήλικους επιτρέπεται μόνον εφόσον αυτοί είναι πάνω από 16 ετών, ο χειρισμός της συσκευής κρίνεται απαραίτητος για την ολοκλήρωση της επαγγελματικής τους εκπαίδευσης και λαμβάνει χώρα υπό την επίβλεψη ενός ειδικού.
- Προσεκτικός χειρισμός και χρήση των ηλεκτρικών συσκευών**
  - Μην υπερφορτώνετε την ηλεκτρική συσκευή. Χρησιμοποιείτε για την εργασία σας την ενδεδειγμένη κάθε φορά ηλεκτρική συσκευή.** Χρησιμοποιώντας την κατάλληλη ηλεκτρική συσκευή εργάζεστε με μεγαλύτερη αποτελεσματικότητα και ασφάλεια στην αναφερόμενη περιοχή απόδοσης.
  - Μη χρησιμοποιείτε ηλεκτρικές συσκευές με ελαττωματικό διακόπτη.** Μια ηλεκτρική συσκευή που δεν ενεργοποιείται ή απενεργοποιείται είναι επικίνδυνη και πρέπει να επισκευαστεί.
  - Πριν από ρυθμίσεις στη συσκευή, αλλαγή εξαρτημάτων ή προσωρινή απόθεσή της, αφαιρέτε πάντοτε το ρευματολήπτη από την πρίζα.** Έτσι αποφεύγετε την ακούσια ενεργοποίηση της συσκευής.
  - Φυλάσσετε τις αχρησιμοποίητες ηλεκτρικές συσκευές μακριά από παιδιά.** Μην επιτρέπετε τη χρήση της ηλεκτρικής συσκευής σε άτομα που δεν είναι εξοικειωμένα μ' αυτήν ή δεν έχουν διαβάσει τις οδηγίες χρήσης. Ο χειρισμός των ηλεκτρικών συσκευών από άπειρους χρήστες εγκυμονεί κινδύνους.
  - Φροντίστε με προσοχή την ηλεκτρική συσκευή. Ελέγχετε εάν τα κινούμενα μέρη της συσκευής λειτουργούν σωστά και χωρίς να μαγκώνουν και εάν κάποια εξαρτήματα είναι σπασμένα ή φθαρμένα σε βαθμό που να επηρεάζεται η λειτουργία της συσκευής. Πριν από τη χρήση της συσκευής αναθέστε την επισκευή των ελαττωματικών εξαρτημάτων σε εξουσιοδοτημένο εξειδικευμένο προσωπικό ή σε εξουσιοδοτημένο από τη REMS κέντρο εξυπηρέτησης πελατών. Πολλά ατυχήματα οφείλονται σε ανεπαρκή συντήρηση ηλεκτρικών εργαλείων.**
  - Διατηρείτε τα κοπτικά εργαλεία αιχμηρά και καθαρά.** Επιμελώς συντηρημένα κοπτικά εργαλεία με αιχμηρές λεπίδες μπλοκάρουν λιγότερο και οδηγούνται ευκολότερα.
  - Ασφαλίζετε το κατεργαζόμενο τεμάχιο.** Για τη συγκράτηση του κατεργαζόμενου τεμαχίου χρησιμοποιήστε διατάξεις σύσφιξης ή μέγκνες. Έτσι το τεμάχιο συγκρατείται καλύτερα από ό,τι με το χέρι και επιπλέον μπορείτε να χρησιμοποιήσετε και τα δύο χέρια σας για το χειρισμό της συσκευής.
  - Χρησιμοποιείτε ηλεκτρικές συσκευές, εξαρτήματα, ένθετα εργαλεία κλπ. σύμφωνα με τις οδηγίες χρήσης και τον καθορισμένο τρόπο χρήσης του κάθε τύπου συσκευής. Κατά τη χρήση λάβετε υπόψη σας τις συνθήκες εργασίας και την προς εκτέλεση εργασία.** Η χρήση των ηλεκτρικών συσκευών για άλλους σκοπούς εκτός των προβλεπόμενων μπορεί να οδηγήσει σε επικίνδυνες καταστάσεις. Για λόγους ασφαλείας απαγορεύεται οποιαδήποτε αυθαίρετη μετατροπή της ηλεκτρικής συσκευής.
- Προσεκτικός χειρισμός και χρήση επαναφορτιζόμενων μπαταριών**
  - Πριν από την τοποθέτηση της μπαταρίας βεβαιωθείτε ότι η ηλεκτρική συσκευή είναι απενεργοποιημένη.** Η τοποθέτηση της μπαταρίας σε ενεργοποιημένη ηλεκτρική συσκευή μπορεί να προκαλέσει ατύχημα.
  - Φορτίζετε τις μπαταρίες μόνο σε φορτιστές που συνιστώνται από τον κατασκευαστή.** Εάν κάποιος φορτιστής που ενδείκνυται για συγκεκριμένο τύπο μπαταριών χρησιμοποιηθεί για διαφορετικό τύπο μπαταριών, τότε υπάρχει κίνδυνος πυρκαγιάς.
  - Χρησιμοποιείτε μόνο τις προβλεπόμενες για τις ηλεκτρικές συσκευές μπαταρίες.** Χρήση άλλων μπαταριών μπορεί να προκαλέσει τραυματισμό ή πυρκαγιά.
  - Κρατήστε τη μπαταρία που δεν χρησιμοποιείται μακριά από συνδετήρες, νομίσματα, κλειδιά, καρφιά, βίδες ή άλλα μικρά μεταλλικά αντικείμενα που θα μπορούσαν να βραχυκυκλώσουν τις επαφές.** Βραχυκύκλωμα μεταξύ των επαφών της μπαταρίας μπορεί να προκαλέσει εγκαύματα ή πυρκαγιά.
  - Σε περίπτωση λανθασμένης χρήσης υπάρχει κίνδυνος διαρροής υγρού από τη μπαταρία. Αποφύγετε την επαφή με το υγρό αυτό. Σε περίπτωση τυχαίας επαφής ξεπλύνετε με νερό. Σε περίπτωση που το υγρό μπαταρίας έρθει σε επαφή με τα μάτια σας ζητήστε ιατρική βοήθεια.** Υγρό που διαρρέει από τη μπαταρία μπορεί να προκαλέσει ερεθισμούς στο δέρμα ή εγκαύματα.
  - Δεν επιτρέπεται η χρήση της μπαταρίας/του φορτιστή όταν η θερμοκρασία της μπαταρίας/του φορτιστή ή του περιβάλλοντος είναι  $\leq 5^{\circ}\text{C}/40^{\circ}\text{F}$  ή  $\geq 40^{\circ}\text{C}/105^{\circ}\text{F}$ .**
  - Οι ελαττωματικές μπαταρίες δεν πρέπει να διατίθενται μαζί με τα οικιακά απορρίμματα αλλά πρέπει να παραδίδονται σε εξουσιοδοτημένο από τη REMS κέντρο εξυπηρέτησης πελατών ή σε κάποια άλλη αναγνωρισμένη επιχείρηση διαχείρισης αποβλήτων.**
- Συντήρηση**
  - Η επισκευή της συσκευής σας πρέπει να εκτελείται μόνο από εξουσιοδοτημένο εξειδικευμένο προσωπικό και μόνο με γνήσια ανταλλακτικά.** Με αυτόν τον τρόπο διασφαλίζεται η ασφάλεια της συσκευής σας.

β) Τηρείτε τις προδιαγραφές συντήρησης και τις υποδείξεις σχετικά με την αλλαγή εργαλείων.

γ) Ελέγχετε σε τακτά διαστήματα το καλώδιο τροφοδοσίας της ηλεκτρικής συσκευής και αναθέτετε την αντικατάστασή του μόνο σε εξουσιοδοτημένο εξειδικευμένο προσωπικό ή σε εξουσιοδοτημένο από τη REMS κέντρο εξυπηρέτησης πελατών. Πρέπει να ελέγχετε τακτικά τα καλώδια προέκτασης και να τα αντικαθιστάτε σε περίπτωση που παρουσιάζουν φθορά.

## ΠΡΟΕΙΔΟΠΟΙΗΣΗ Ειδικές υποδείξεις ασφαλείας

- Χρησιμοποιήστε ατομικό εξοπλισμό προστασίας (π.χ. προστατευτικά γυαλιά, ωτασπίδες, προστατευτική μάσκα σκόνης).
- Προσοχή! Τα γρέζια απορρίπτονται στα πλάγια και προς τα εμπρός. Κρατάτε τα άλλα άτομα μακριά.
- Μην υπερφορτώνετε το πριόνι και την πριονόλαμα. Μη χρησιμοποιείτε καμία υπερβολική πίεση προώθησης.
- Φοράτε προστατευτική μάσκα σκόνης κατά την διεξαγωγή εργασιών που δημιουργούν σκόνη. Τηρήστε τους κανονισμούς προφύλαξης ατυχημάτων.
- Οι συσσωρευτές νικελίου-καδμίου και ιόντων λιθίου στο μοτέρ κίνησης δεν ανταλλάσσονται.

### ΚΙΝΔΥΝΟΣ Ηλεκτροπληξία!

- Κρατάτε το ηλεκτρικό εργαλείο με τις μονωμένες επιφάνειες λαβής ("A"), όταν διεξάγετε εργασίες κατά τις οποίες το εργαλείο εφαρμογής μπορεί να χτυπήσει σε κρυμμένα ηλεκτρικά καλώδια ή στο δικό του ηλεκτρικό καλώδιο. Η επαφή με έναν αγωγό που φέρει τάση μπορεί να θέσει υπό τάση και μεταλλικές συσκευές προκαλώντας έτσι ηλεκτροπληξία.
- Κατά το πριόνισμα σωλήνων ύδρευσης προσέξτε, να μην περάσει καθόλου νερό στον κινητήρα.

## 1. Τεχνικά στοιχεία

### 1.1. Αριθμοί προϊόντος

REMS Tiger ANC κινητήρια μηχανή	560000
REMS Tiger ANC VE κινητήρια μηχανή	560008
REMS Tiger ANC SR κινητήρια μηχανή	560001
REMS Tiger ANC pneumatic κινητήρια μηχανή	560002
REMS Panther ANC VE κινητήρια μηχανή	560005
REMS Cat ANC VE κινητήρια μηχανή	560004
REMS Akku-Cat ANC VE κινητήρια μηχανή Li-Ion	560009
Μπαταρία High-Power REMS Li-Ion 18 V	565215
Ταχυφορτιστής Li-Ion/Ni-Cd 230 V, 50–60 Hz, 65 W	571560

### 1.2. Περιοχή εργασίας

#### Κάθετο πριόνισμα

#### REMS Tiger ANC, REMS Tiger ANC VE, REMS Tiger ANC SR, REMS Tiger ANC pneumatic

Με στήριγμα οδηγό 563000 και ειδική πριονόλαμα REMS 561001  
Σωλήνες (επίσης και με πλαστική επένδυση) μέχρι 2"  
Μέταλλα, ξύλο, γύψος, κτλ. 3 mm και παχύτερα

Με στήριγμα οδηγό 563100 και ειδική πριονόλαμα REMS 561002  
Σωλήνες (επίσης και με πλαστική επένδυση) μέχρι 4"  
Μέταλλα, ξύλο, γύψος, κτλ. 3 mm και παχύτερα

REMS Tiger ANC SR με στήριγμα οδηγό και πριονόλαμα γενικής χρήσης REMS  
Ανοξείδωτοι χαλυβοδοσώληνες μέχρι 2" ή 4"  
Μέταλλα, ξύλο, πλαστικό 1,5 mm και παχύτερα

#### Πριόνισμα οδηγούμενο με το χέρι όλες οι σπαθόσεγες REMS

Πριονόλαμα γενικής χρήσης REMS και Πριονόλαμες REMS (βλέπε 2.4.)  
Χαλυβοδοσώληνες και άλλοι  $\varnothing \leq 6"$ , 160 mm  
Άλλα μεταλλικά προφίλ, ξύλο με καρφιά, παλέτες  $\leq 250$  mm

### 1.3. Αριθμοί παλινδρομήσεων (χωρίς φορτίο)

REMS Tiger ANC	2200 ανά λεπτό
REMS Tiger ANC VE (ρυθμιζόμενο χωρίς διαβάθ.)	0 ... 2200 ανά λεπτό
REMS Tiger ANC SR (ρυθμιζόμενο χωρίς διαβάθ.)	700 ... 2200 ανά λεπτό
REMS Tiger ANC 48 V	1300 ανά λεπτό
REMS Tiger ANC pneumatic	1800 ανά λεπτό
REMS Panther ANC VE (ρυθμιζόμενο χωρίς διαβάθ.)	0 ... 2200 ανά λεπτό
REMS Cat ANC VE (ρυθμιζόμενο χωρίς διαβάθιση)	0 ... 2200 ανά λεπτό
REMS Akku-Cat ANC VE (ρυθμιζόμενο χωρίς διαβ.)	0 ... 1700 ανά λεπτό

### 1.4. Στοιχεία ηλεκτρικής εγκατάστασης

REMS Tiger ANC, REMS Tiger ANC VE, REMS Cat ANC VE	230 V; 50–60 Hz; 1050 W; 5 A ή 110 V; 50–60 Hz; 1050 W; 10 A ή 48 V; 750 W; 16,5 A με προστατευτική μόνωση (73/23/EOK) με αντιπαρασιτική διάταξη (89/336/EOK)
REMS Tiger ANC SR	230 V; 50–60 Hz; 1400 W; 6,4 A ή 110 V; 50–60 Hz; 1400 W; 12,8 A με προστατευτική μόνωση (73/23/EOK) με αντιπαρασιτική διάταξη (89/336/EOK)
REMS Panther ANC VE	230 V; 50–60 Hz; 500 W; 2,3 A ή 110 V; 50–60 Hz; 500 W; 4,6 A με προστατευτική μόνωση (73/23/EOK) με αντιπαρασιτική διάταξη (89/336/EOK)

REMS Akku-Cat ANC VE	18 V=; 2,0 Ah; 30 A
Ταχυφορτιστής Li-Ion/Ni-Cd (1 h)	Είσοδος 230 V~; 50–60 Hz; 65 W Έξοδος 12–18 V=

### 1.5. Σύνδεση πεπιεσμένου αέρα REMS Tiger ANC pneumatic

Απαραίτητη πίεση λειτουργίας	6 bar (85 psi)
Κατανάλωση αέρα στη λειτουργία χωρίς φορτίο	1,6 m <sup>3</sup> /λεπτό (56 cf/λεπτό)
Κατανάλωση αέρα στη λειτουργία με πλήρες φορτίο	1,3 m <sup>3</sup> /λεπτό (46 cf/λεπτό)
Άνοιγμα εύκαμπτου σωλήνα	12–13 mm (½")
Ρύθμιση του λαδωτήρα	6–7 σταγόνες/λεπτό

### 1.6. Διαστάσεις

REMS Tiger ANC	455×80× 90 mm	(17,9"×3,2"×3,5")
REMS Tiger ANC VE	435×80×135 mm	(17,1"×3,2"×5,3")
REMS Tiger ANC SR	490×80× 90 mm	(19,3"×3,2"×3,5")
REMS Tiger ANC pneumatic	445×80× 90 mm	(17,5"×3,2"×3,5")
REMS Panther ANC VE	320×80×110 mm	(12,6"×3,2"×4,3")
REMS Cat ANC VE	435×80×135 mm	(17,1"×3,2"×5,3")
REMS Akku-Cat ANC VE	435×90×190 mm	(17,1"×3,5"×7,5")

### 1.7. Βάρη

REMS Tiger ANC	3,0 kg (6,6 lb)
REMS Tiger ANC VE	3,0 kg (6,6 lb)
REMS Tiger ANC SR	3,1 kg (6,8 lb)
REMS Tiger ANC pneumatic	3,8 kg (8,4 lb)
REMS Panther ANC VE	2,4 kg (5,3 lb)
REMS Cat ANC VE	3,0 kg (6,6 lb)
REMS Akku-Cat ANC VE (με μπαταρία)	3,5 kg (7,7 lb)
Μπαταρία High-Power 18 V	1,0 kg (2,2 lb)
Στήριγμα οδηγός REMS μέχρι 2"	1,0 kg (2,2 lb)
Στήριγμα οδηγός REMS 2½–4"	1,7 kg (3,7 lb)

### 1.8. Πληροφορίες ηχοπροστασίας

Επίπεδο πίεσης ήχου	96 dB(A)
όλες οι σπαθόσεγες REMS	
Επίπεδο ισχύος ήχου	107 dB(A)
όλες οι σπαθόσεγες REMS	
Διακύμανση ανασφάλειας K = 3 dB	

### 1.9. Κραδασμοί

Στάθμιση τελικής τιμής της επιτάχυνσης:	
όλες οι σπαθόσεγες REMS	
Πριόνισμα πλάκας νοβοπάν	18,3 m/s <sup>2</sup> K = 3,3 m/s <sup>2</sup>
Πριόνισμα ξύλινου καθρονιού	28,3 m/s <sup>2</sup> K = 2,4 m/s <sup>2</sup>

Η συγκεκριμένη τιμή εκπομπής δόνησης μετρήθηκε σύμφωνα με μια πρότυπη διαδικασία ελέγχου και μπορεί να χρησιμοποιηθεί προς σύγκριση με μια άλλη συσκευή. Η συγκεκριμένη τιμή εκπομπής δόνησης μπορεί να χρησιμοποιηθεί και ως εισαγωγική αξιολόγηση της έκθεσης.

**Προσοχή:** Η τιμή εκπομπής δόνησης ενδέχεται να διαφέρει από την ενδεικτική τιμή, κατά την πραγματική χρήση της συσκευής, αναλόγως του τρόπου χρήσης της συσκευής. Σε συνάρτηση με τις πραγματικές συνθήκες χρήσης (περιοδική λειτουργία) ενδέχεται να χρειάζεται η λήψη μέτρων ασφαλείας για την προστασία του χειριστή.

## 2. Θέσις σε λειτουργία για πρώτη φορά

### 2.1. Ηλεκτρική σύνδεση

Λάβετε υπόψη σας την τάση του δικτύου! Πριν από τη σύνδεση της κινητήριας μηχανής ή του ταχυφορτιστή ελέγξτε εάν η τάση που αναγράφεται στην πινακίδα ισχύος ταυτίζεται με την τάση του δικτύου. Σε εργοτάξια, σε υγρούς χώρους, στην ύπαιθρο ή σε παρόμοιες συνθήκες εγκατάστασης, λειτουργείτε τη συσκευή μόνο με προστατευτική διάταξη παραμεινοντος ρεύματος (RCD) (διακόπτης FI) 30 mA στο δίκτυο.

Η μπαταρία που παραδίδεται μαζί με το REMS Akku-Cat ANC VE, καθώς επίσης και οι ανταλλακτικές μπαταρίες, δεν είναι φορτισμένη. Πριν την πρώτη χρήση φορτίστε την μπαταρία. Για τη φόρτιση χρησιμοποιείτε μόνο ταχυφορτιστή της REMS (571560). Οι μπαταρίες αγγίζουν πλήρη χωρητικότητα μετά από αρκετές φορτίσεις. Οι μπαταρίες Li-Ion πρέπει να επαναφορτίζονται τακτικά, ώστε να αποφεύγεται η βαθιά εκφόρτιση. Σε περίπτωση βαθιάς εκφόρτισης προκαλείται βλάβη στη μπαταρία. Δεν επιτρέπεται η φόρτιση μη επαναφορτιζόμενων μπαταριών.

**ΕΙΔΟΠΟΙΗΣΗ** Εισάγετε πάντοτε τη μπαταρία κάθετα στην κινητήρια μηχανή και/ή στον ταχυφορτιστή. Η λοξή τοποθέτηση προκαλεί βλάβη στις επαφές και μπορεί να οδηγήσει σε βραχυκύκλωμα, με αποτέλεσμα την ζημία στην μπαταρία.

### Ταχυφορτιστής Li-Ion/Ni-Cd (Κωδ. πρ. 571560)

Εάν το βύσμα είναι τοποθετημένο, η πράσινη λυχνία ελέγχου ανάβει συνεχώς πράσινη. Εάν έχει τοποθετηθεί μπαταρία στον ταχυφορτιστή, μία πράσινη λυχνία ελέγχου που αναβοσβήνει δείχνει ότι η μπαταρία φορτίζεται. Εάν η πράσινη λυχνία ελέγχου ανάβει συνεχώς, η μπαταρία έχει φορτίσει. Εάν μία κόκκινη λυχνία ελέγχου αναβοσβήνει κόκκινη, η μπαταρία παρουσιάζει πρόβλημα. Σε περίπτωση που μια λυχνία ελέγχου δείχνει συνεχώς κόκκινο φως, τότε η θερμοκρασία της συσκευής ταχυφόρτισης ή/και του συσσωρευτή βρίσκεται εκτός του επιτρεπτού εύρους εργασίας των +5°C έως +40°C.

**ΕΙΔΟΠΟΙΗΣΗ** Οι ταχυφορτιστές δεν είναι κατάλληλοι προς χρήση σε εξωτερικούς χώρους.

### 2.2. Πριόνισμα με στήριγμα οδηγό (κάθετο πριόνισμα)

Σπρώξτε τον πείρο έδρασης (3) του στήριγματος οδηγού (2) από τα πλάγια



μέσα στο πριόνι, έτσι ώστε ο πείρος περιορισμού του στηρίγματος οδηγού να περάσει μέσα στην κατά μήκος εγκοπή του πριονιού.

**⚠ ΠΡΟΣΟΧΗ** Για την επίτευξη **κάθετων τομών** με το πριόνι είναι οπωσδήποτε απαραίτητη η χρήση του στηρίγματος οδηγού της REMS, επειδή, οδηγούμενο το πριόνι με το χέρι, δεν είναι δυνατή μια ακριβής κάθετη τοποθέτηση ή οδήγηση του πριονιού.

### 2.3. Πριόνισμα οδηγούμενο με το χέρι

Η σταθόσεγα χρησιμοποιείται χωρίς στήριγμα οδηγό (2). Γι' αυτό πρέπει κατά τη διάρκεια του πριονίσματος να πιέζεται δυνατά πάνω στο υλικό, έτσι ώστε το πέλμα στήριξης (6) να ακουμπά συνεχώς στο πριονιζόμενο υλικό.

### 2.4. Επιλογή της κατάλληλης πριονόλαμας

Χρησιμοποιείτε σε όλες τις σταθόσεγες REMS, για το δικό σας συμφέρον, μόνο τις πριονόλαμες ποιότητας της REMS, διαφορετικά εκπίπτει η απαίτηση εγγύησης!

Για το κόψιμο **κάθετων τομών** με το πριόνι (π.χ. σωλήνες) με όλα τα μοντέλα REMS Tiger εκτός από το στήριγμα οδηγό με δυναμομεταφορά (βλέπε 2.2.) πρέπει να χρησιμοποιηθεί οπωσδήποτε η **ειδική** πριονόλαμα REMS έως 2" ή 4". Οι **ειδικές** πριονόλαμες REMS διαθέτουν ένα άγκιστρο και από τις δύο πλευρές, είναι ιδιαίτερα χοντρές και ανθεκτικές σε κάμψη και συστροφή. Οι κανονικές πριονόλαμες με άγκιστρο από τη μια πλευρά δεν αντέχουν στην υψηλή πίεση προώθησης κατά το πριόνισμα με στήριγμα οδηγό. Δημιουργούν λοξές τομές και σπάζουν στο σημείο σύσφιξης.

Επιπλέον ιδιαίτερα με το REMS Panther ANC VE, REMS Cat ANC VE και REMS Akku-Cat ANC VE πρέπει να χρησιμοποιηθούν οι πριονόλαμες γενικής χρήσης REMS (561003 ... 561006). Για εντελώς ειδικές εργασίες υπάρχουν διαθέσιμες ως προς τη μορφή, το μήκος και το βήμα οδόντωσης διάφορες πριονόλαμες REMS. Οι ακατάλληλες πριονόλαμες οδηγούν εύκολα σε θραύση της πριονόλαμας ή σε πρόωρη άμβλυση με αποτέλεσμα ένα ανακριβές και μη καθαρό κόψιμο. Για το πριόνισμα σωλήνων από ανοξείδωτο χάλυβα και από σκληρό χυτοσίδηρο πρέπει να χρησιμοποιηθεί το REMS Tiger ANC SR και μια από τις πριονόλαμες γενικής χρήσης REMS 561003 ... 561006.

**ΕΙΔΟΠΟΙΗΣΗ** Κατά το πριόνισμα υλικών που δημιουργούν πολύ σκόνη, π.χ. γύψος, σπογγώδες σκυρόδεμα κτλ., χρησιμοποιήστε για λόγους ασφαλείας και για την προστασία του μειωτήρα από πρόωρη φθορά, μια διάταξη αναρρόφησης της σκόνης.

### 2.5. Συναρμολόγηση της πριονόλαμας

Για τη συναρμολόγηση της πριονόλαμας μην τοποθετήσετε το πριόνι πάνω στη μούφα προστασίας από τσάκισμα του καλωδίου σύνδεσης, επειδή διαφορετικά θα υποστεί ζημιά το καλώδιο σύνδεσης! Λύστε τη βίδα σύσφιξης (9) του τεμαχίου πίεσης της πριονόλαμας (4), ώσπου να μπορεί η πριονόλαμα να περάσει μέσα πάνω από τον πείρο κεντραρίσματος. Η ειδική πριονόλαμα REMS βρίσκεται μεταξύ των δύο σκελών του διαμορφωμένου ως U τεμαχίου πίεσης της πριονόλαμας (Εικ. 2). Οι πριονόλαμες REMS πρέπει να βρίσκονται μέσα στην εγκοπή στον πάτο του τεμαχίου πίεσης της πριονόλαμας (Εικ. 3). Σφίξτε το τεμάχιο πίεσης της πριονόλαμας με τη βίδα σύσφιξης (9) σταθερά, επειδή διαφορετικά ο πείρος κεντραρίσματος μπορεί να υποστεί ζημιά ή και να κοπεί. Ο πείρος κεντραρίσματος δεν έχει σκοπό να συγκρατεί την πριονόλαμα. Αυτό γίνεται αποκλειστικά, σφίγγοντας τη βίδα σύσφιξης (9). Εάν η βίδα σύσφιξης (9) δεν μπορεί πλέον να σφίχτει άλλο, επειδή το εσωτερικό εξάγωνο ή το κλειδί κεφαλής κούλου εξαγώνου (Άλλεν) είναι φθαρμένο, κόβεται ο πείρος κεντραρίσματος. Γι' αυτό αντικαθιστάτε έγκαιρα τη φθαρμένη βίδα σύσφιξης (9) και το κλειδί κεφαλής κούλου εξαγώνου (Άλλεν).

## 3. Λειτουργία

**REMS Tiger ANC:** Ενεργοποίηση / απενεργοποίηση με το διακόπτη (7).  
**REMS Tiger ANC VE, REMS Panther ANC VE, REMS Cat ANC VE και REMS Akku-Cat ANC VE:** Αδιαβάθητη ρύθμιση του αριθμού των παλινδρομήσεων με το αντίστοιχο πάτημα του διακόπτη (10).

**REMS Tiger ANC SR:** ρύθμιση του επιθυμητού αριθμού παλινδρομήσεων στον τροχό ρύθμισης (12). Ενεργοποίηση / απενεργοποίηση με το διακόπτη (7).

**REMS Tiger ANC pneumatic:** Για την υπερνίκηση της ελεγμένης από το TÜV διάταξης μαντάλωσης αβέλητης ενεργοποίησης τραβήξτε πρώτα το μοχλό (11) στα πλάγια και μετά σπρώξτε τον κάτω.

#### 3.1. Πορεία εργασίας κατά το πριόνισμα με στήριγμα οδηγό

Συναρμολογήστε το στήριγμα οδηγό, όπως περιγράφεται στο σημείο 2.2. Ακουμπήστε το πριόνι με το στήριγμα οδηγό πάνω στο σωλήνα, έτσι ώστε η άτρακτος σύσφιξης (1) να βρίσκεται κάθετη. Σφίξτε την άτρακτο σύσφιξης. Πιέστε το διακόπτη (7 ή 10), πιάνοντας συγχρόνως τη λαβή του κινητήρα ή σπρώξτε το μοχλό (11) και τραβήξτε το πριόνι προς τα πάνω, ώσπου να κοπεί ο σωλήνας ή το προφίλ. Το αρχικό πριόνισμα μπορεί, ιδιαίτερα στις μεγάλες διαμέτρους (π.χ. 4"), να βελτιωθεί έτσι, ώστε το πριόνι να ενεργοποιηθεί αφού η πριονόλαμα ακουμπήσει ήδη το σωλήνα. Προσέξτε, να διατηρείται το πρίσμα του στηρίγματος οδηγού πάντοτε ελεύθερο από γρέζια, επειδή διαφορετικά επηρεάζεται αρνητικά το κάθετο κόψιμο. Για την επίτευξη της ιδανικής ταχύτητας πριονίσματος και για την προστασία της πριονόλαμας επιλέγεται μόνο μια μέτρια πίεση προώθησης. Η ισχυρή πίεση δεν αυξάνει την ταχύτητα πριονίσματος!

#### 3.2. Πορεία εργασίας κατά το οδηγούμενο με το χέρι πριόνισμα

Για ευθεία ή κυκλικά κοψίματα πιέζετε το πέλμα στήριξης (6) δυνατά πάνω στο υλικό, έτσι ώστε το πέλμα στήριξης (6) να ακουμπά συνεχώς στο πριονιζόμενο υλικό. Ενεργοποιήστε το εργαλείο. Χρησιμοποιείτε μόνο τροχιώδεις και άψογες πριονόλαμες. Προσέξτε την ομοιόμορφη προώθηση, αυτό μειώνει τον κίνδυνο ατυχήματος και προστατεύει τη συσκευή και την πριονόλαμα. Το καλώδιο σύνδεσης πρέπει να περνά πάντοτε πίσω από τη συσκευή. Η πριονόλαμα κατά τη διάρκεια του πριονίσματος πρέπει να πιέζεται συνεχώς δυνατά πάνω στο πριονιζόμενο υλικό.

**Πριόνισμα με βύθισμα σε μια επιφάνεια:** Εάν το υλικό δεν είναι πολύ σκληρό, όπως π.χ. ξύλο ή ελαφρά δομικά υλικά για τοιχώματα, τότε μπορεί κανείς να βυθίσει την πριονόλαμα προσεκτικά πριονίζοντας μέσα στο υλικό (Εικ. 4). Για το σκοπό αυτόν τοποθετήστε το πριόνι απενεργοποιημένο με την κάτω ακμή του πέλματος στήριξης και τη μύτη της πριονόλαμας πάνω στο σημείο κοπής, θέστε το πριόνι σε λειτουργία και βυθίστε την πριονόλαμα προσεκτικά πριονίζοντας μέσα στο υλικό. Σε σκληρότερο υλικό, όπως μέταλλο, πρέπει να υπάρχει μια οπή με μέγεθος αντίστοιχο της πριονόλαμας.

Είναι σημαντικό, να πιέζετε το πέλμα στήριξης (6) πάντοτε δυνατά πάνω στο πριονιζόμενο υλικό. Έτσι επιτυγχάνετε ένα ομοιόμορφο πριόνισμα με ελάχιστους κραδασμούς.

**⚠ ΚΙΝΔΥΝΟΣ** Κρατάτε το ηλεκτρικό εργαλείο με τις μονωμένες επιφάνειες λαβής ("A"), όταν διεξάγετε εργασίες κατά τις οποίες το εργαλείο εφαρμογής μπορεί να χτυπήσει σε κρυμμένα ηλεκτρικά καλώδια ή στο δικό του ηλεκτρικό καλώδιο. Η επαφή με έναν αγωγό που φέρει τάση μπορεί να θέσει υπό τάση και μεταλλικές συσκευές προκαλώντας έτσι ηλεκτροπληξία.

### 3.3. Λιπαντικά

Μη χρησιμοποιείτε σε καμία περίπτωση τυχόν λιπαντικά. Αυτά εμποδίζουν την απόρριψη των γρεζιών (αποβλήτων) από τη σχισμή του πριονίσματος και μειώνουν έτσι τη διάρκεια ζωής της πριονόλαμας.

### 3.4. Ανοξείδωτοι χαλυβοσωλήνες, σκληροί χυτοσίδηροι σωλήνες

Για το πριόνισμα σωλήνων από ανοξείδωτο χάλυβα και από σκληρό χυτοσίδηρο πρέπει να χρησιμοποιηθεί το REMS Tiger ANC SR και μια από τις πριονόλαμες γενικής χρήσης REMS 561003 ... 561006. Για το κάθετο πριόνισμα είναι οπωσδήποτε απαραίτητο το στήριγμα οδηγός (βλέπε 2.2.). Αποκλειστικά για το πριόνισμα ανοξείδωτων χαλυβοσωλήνων πρέπει να ψύχετε και να γρσαράρετε με το REMS Spezial ή το REMS Sanitol.

## 4. Επιδιόρθωση

**⚠ ΠΡΟΕΙΔΟΠΟΙΗΣΗ** Πριν από εργασίες συντήρησης τραβήξτε το ρευματολήπτη ή αφαιρέστε τη μπαταρία!

#### 4.1. Συντήρηση

Οι σταθόσεγες REMS δε χρειάζονται συντήρηση. Ο μειωτήρας λειτουργεί με μια λίπανση διάρκειας και γι' αυτό δεν πρέπει να γρσαριστεί.

#### 4.2. Επιθεώρηση/Επιδιόρθωση

**⚠ ΠΡΟΕΙΔΟΠΟΙΗΣΗ** Πριν από εργασίες συντήρησης και επισκευής τραβήξτε το ρευματολήπτη ή αφαιρέστε τη μπαταρία! Αυτές οι εργασίες πρέπει να εκτελούνται μόνο από εξειδικευμένο προσωπικό.

Οι σταθόσεγες REMS με κινητήρα γενικής χρήσης διαθέτουν ψήκτρες (καρβουνακία). Οι ψήκτρες φθείνουν και πρέπει γι' αυτό κάπου-κάπου να ελέγχονται και να επιδιορθώνονται από ένα εξουσιοδοτημένο συμβεβλημένο συνεργείο εξυπηρέτησης πελατών της REMS. Βλέπε επίσης 6. Συμπεριφορά σε περίπτωση βλάβης.

## 5. Σχεδιάγραμμα συνδεσμολογίας

Στο REMS Akku-Cat ANC VE προσέξτε οπωσδήποτε, να συνδεθεί ο θετικός πόλος στον κινητήρα (πλαστική υποδοχή της σύνδεσης με τη γλώσσα) με το κόκκινο καλώδιο στην κλέμα 1 του διακόπτη και ο μοχλός της κατεύθυνσης περιστροφής στο διακόπτη να είναι στραμμένος προς τα πίσω (προς την επιφάνεια στήριξης του ψυκτικού σώματος).

## 6. Συμπεριφορά σε περίπτωση βλάβης

**6.1. Βλάβη:** Η σταθόσεγα ακινητοποιείται κατά τη διάρκεια του πριονίσματος. Η προστασία έναντι υπερφόρτωσης έχει ενεργοποιηθεί (Tiger ANC).

- Ατία:**
- Πολύ μεγάλη πίεση προώθησης.
  - Στομαμένη πριονόλαμα.
  - Ακατάλληλη πριονόλαμα (βλέπε 2.4.).
  - Φθαρμένες ψήκτρες (καρβουνακία).
  - Πολύ μικρή πίεση λειτουργίας (REMS Tiger ANC pneumatic).
  - Άδεια μπαταρία (REMS Akku-Cat ANC VE).

**6.2. Βλάβη:** Κανένα κάθετο κόψιμο κατά το πριόνισμα σωλήνων με το στήριγμα οδηγό.

- Ατία:**
- Ακατάλληλη πριονόλαμα (βλέπε 2.4.).
  - Στομαμένη πριονόλαμα.
  - Το πρίσμα του στηρίγματος οδηγού είναι λερωμένο (γρέζια!).

**6.3. Βλάβη:** Η σταθόσεγα δεν ξεκινά.

- Ατία:**
- Η προστασία έναντι υπερφόρτωσης έχει ενεργοποιηθεί (REMS Tiger ANC).
  - Ελαττωματικό καλώδιο σύνδεσης.
  - Άδεια μπαταρία (REMS Akku-Cat ANC VE).
  - Ελαττωματική κινητήρια μηχανή.

**6.4. Βλάβη:** Ο πείρος κεντραρίσματος κόβεται, η πριονόλαμα δεν μπορεί να σφίξει αρκετά.

- Ατία:**
- Φθαρμένη βίδα σύσφιξης (9), φθαρμένο κλειδί κεφαλής κούλου εξαγώνου (Άλλεν) (βλέπε 2.5.).

## 7. Εγγύηση κατασκευαστή

Η χρονική διάρκεια της εγγύησης ανέρχεται στους 12 μήνες μετά την παράδοση του νέου προϊόντος στον πρώτο χρήστη, το πολύ όμως 24 μήνες μετά την παράδοση στον έμπορο. Ο χρόνος της παράδοσης πρέπει να αποδεικνύεται με την αποστολή των γνήσιων εγγράφων αγοράς, τα οποία πρέπει να περι-

λαμβάνουν την ημερομηνία αγοράς και την ονομασία προϊόντος. Όλα τα λειτουργικά σφάλματα που παρουσιάζονται κατά τη χρονική διάρκεια της εγγύησης, και αποδεδειγμένα οφείλονται σε κατασκευαστικά σφάλματα ή σε σφάλματα υλικού, αποκαθίστανται δωρεάν. Με την αποκατάσταση των σφαλμάτων δεν παρατείνεται ούτε ανανεώνεται η χρονική διάρκεια της εγγύησης του προϊόντος. Οι ζημιές, που οφείλονται σε φυσική φθορά, σε μη ενδεδειγμένη χρήση ή κατάχρηση, σε μη προσοχή των διατάξεων λειτουργίας, σε ακατάλληλα υλικά λειτουργίας, σε υπερβολική καταπόνηση, σε χρήση εκτός του σκοπού προορισμού, σε επεμβάσεις παντός είδους ή σε άλλους λόγους, για τους οποίους η εταιρία REMS δεν ευθύνεται, αποκλείονται από την εγγύηση.

Οι υπηρεσίες της εγγύησης επιτρέπεται να παρέχονται μόνο από τα προς τούτο εξουσιοδοτημένα συμβεβλημένα συνεργεία εξυπηρέτησης πελατών της εταιρίας REMS. Οι διαμαρτυρίες αναγνωρίζονται μόνο, όταν το προϊόν παραδοθεί χωρίς

προηγούμενη επέμβαση, συναρμολογημένο σ' ένα εξουσιοδοτημένο συμβεβλημένο συνεργείο εξυπηρέτησης πελατών της εταιρίας REMS. Τα αντικαθιστούμενα προϊόντα και εξαρτήματα περνούν στην κυριότητα της εταιρίας REMS.

Τα έξοδα αποστολής στο συνεργείο και επιστροφής βαρύνουν το χρήστη του προϊόντος.

Τα νομικά δικαιώματα του χρήστη, ιδιαίτερα οι απαιτήσεις του λόγω ελαττωμάτων απέναντι στον έμπορο, παραμένουν ακέραια. Αυτή η Εγγύηση Κατασκευαστή ισχύει μόνο για νέα προϊόντα, που αγοράζονται στην Ευρωπαϊκή Ένωση, στη Νορβηγία ή στην Ελβετία.

## 8. Κατάλογοι εξαρτημάτων

Για καταλόγους εξαρτημάτων, βλ. [www.rems.de](http://www.rems.de) → Downloads → Parts lists.

# Αγοράστε μαζί και τη σωστή πριονόλαμα.

Γλιτώνετε πολλά χρήματα και προβλήματα. Έτσι επιλέγετε σωστά.

### Ειδική πριονόλαμα REMS 2"/4"

Ειδικά κατασκευασμένη για το REMS Tiger ANC. Οπωσδήποτε απαραίτητη για κάθετο πριόνισμα και για γρήγορη αποσυναρμολόγηση χαλυβοσωλήνων με στήριγμα οδηγό δυναμομεταφοράς. Η πριονόλαμα εξασκεί μια πολλαπλή πίεση προώθησης χάρη στην ενέργεια μοχλού 5-πλής δυναμομεταφοράς. Οι κανονικές πριονόλαμες με άγκιστρο από τη μια πλευρά είναι γι' αυτήν την εργασία ακατάλληλες, επειδή λόγω της υψηλής πίεσης προώθησης σπάζουν στο σημείο σύσφιξης. Για τούτο ιδιαίτερα χοντρή, ειδική πριονόλαμα REMS, ανθεκτική σε κάμψη και συστροφή. Άγκιστρο και από τις δύο πλευρές με ιδιαίτερα πλατιά επιφάνεια σύσφιξης για ακριβή προσαρμογή και υψηλή σταθερότητα. Χοντρή, τσαπραζωτή οδόντωση για γρήγορο κόψιμο. Πολύ μεγαλύτερη διάρκεια ζωής.



### Πριονόλαμα γενικής χρήσης REMS 100/150/200/300

Για πριόνισμα με ελεύθερο χέρι και για πριόνισμα με στήριγμα οδηγό δυναμομεταφοράς. Μόνο 1 πριονόλαμα γενικής χρήσης για όλες τις εργασίες πριονίσματος αντί για πολλές διαφορετικές πριονόλαμες. Ανθεκτικό ελαστικό υλικό, εξαιρετική ευκαμψία, κατάλληλη ακόμα και για πριόνισμα ισόπεδο με το τοίχωμα. Άγκιστρο και από τις δύο πλευρές με ιδιαίτερα πλατιά επιφάνεια σύσφιξης για ακριβή προσαρμογή και υψηλή σταθερότητα. Οι πριονόλαμες με άγκιστρο από τη μια πλευρά δεν αντέχουν στην υψηλή πίεση προώθησης κατά το πριόνισμα με στήριγμα οδηγό, σπάζουν στο σημείο σύσφιξης. Τσαπραζωτό βήμα οδόντωσης (οδόντωση Combo), στην περιοχή των δοντιών εξαιρετικά υψηλή σκληρότητα. Έτσι εξαιρετική απόδοση του πριονιού και ιδιαίτερα μεγάλη διάρκεια ζωής. Επίσης και για υλικά με δύσκολο κόψιμο, π.χ. ανοξείδωτοι χαλυβοσωλήνες, σκληροί χυτοσίδηροι σωλήνες κτλ., και για το πριόνισμα ξύλου με καρφιά.

### 1. Για το REMS Tiger ANC, REMS Tiger ANC VE, REMS Tiger ANC SR, REMS Tiger ANC pneumatic και άλλα προϊόντα.

Ειδική πριονόλαμα REMS (κίτρινη)

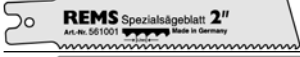
για κάθετο πριόνισμα και για γρήγορη αποσυναρμολόγηση χαλυβοσωλήνων με στήριγμα οδηγό δυναμομεταφοράς.





		Μήκος mm	Βήμα οδόντωσης mm	Υλικό κατασκευής	Χρώμα	Αριθ. προϊόντος (5-πλή συσκευασία)
	Ειδική πριονόλαμα REMS 2" για χαλυβοσωλήνες μέχρι 2"	140	2,5	HSS-Bi	κίτρινη	561007
	Ειδική πριονόλαμα REMS 2" για χαλυβοσωλήνες μέχρι 2"	140	3,2	HSS-Bi	κίτρινη	561001
	Ειδική πριονόλαμα REMS 4" για χαλυβοσωλήνες μέχρι 4"	200	3,2	HSS-Bi	κίτρινη	561002

Για υλικά με δύσκολο κόψιμο, π.χ. ανοξείδωτοι χαλυβοσωλήνες ή σκληροί χυτοσίδηροι σωλήνες, αντί για την ειδική πριονόλαμα REMS χρησιμοποιείτε την πριονόλαμα γενικής χρήσης REMS με τη λεπτή οδόντωση σε συνδυασμό με το REMS Tiger ANC SR με ηλεκτρονική ρύθμιση του αριθμού των παλινδρομήσεων.

### 2. Για το όλες οι σπαθόσες REMS και άλλα προϊόντα.

Πριονόλαμα γενικής χρήσης REMS (κόκκινη)





για πριόνισμα με ελεύθερο χέρι και για πριόνισμα με στήριγμα οδηγό δυναμομεταφοράς.

	Πριονόλαμα γενικής χρήσης REMS 100	100	1,8/2,5	HSS-Bi	κόκκινη	561006
	Πριονόλαμα γενικής χρήσης REMS 150	150	1,8/2,5	HSS-Bi	κόκκινη	561005
	Πριονόλαμα γενικής χρήσης REMS 200	200	1,8/2,5	HSS-Bi	κόκκινη	561003
	Πριονόλαμα γενικής χρήσης REMS 300	300	1,8/2,5	HSS-Bi	κόκκινη	561004

Επίσης και για ξύλο με καρφιά και παλέτες. Για υλικά με δύσκολο κόψιμο, π.χ. ανοξείδωτοι χαλυβοσωλήνες και σκληροί χυτοσίδηροι σωλήνες, απαιτείται μικρότερος αριθμός παλινδρομήσεων, π.χ. με το REMS Tiger ANC SR με ηλεκτρονική ρύθμιση του αριθμού των παλινδρομήσεων.

### 3. Για το όλες οι σπαθόσες REMS και άλλα προϊόντα.

Πριονόλαμες REMS – για το πριόνισμα με ελεύθερο χέρι για διάφορες εφαρμογές.

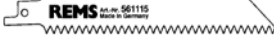
	Πριονόλαμα REMS Μέταλλα 3 mm και παχύτερα	100 150 200	1,8 1,8 1,8	HSS-Bi HSS-Bi HSS-Bi	κόκκινη κόκκινη κόκκινη	561101 561103 561102
	Πριονόλαμα REMS Μέταλλα 1–3 mm	150	1,4	HSS-Bi	κόκκινη	561104
	Πριονόλαμα REMS Μέταλλα 1–3 mm (λάμα καμπυλών)	90	1,4	HSS-Bi	κόκκινη	561107
	Πριονόλαμα REMS Μέταλλα 4 mm και παχύτερα, ξύλο με καρφιά, παλέτες	150	2,5	HSS-Bi	μαύρη	561110
	Πριονόλαμα REMS Όλα τα είδη ξύλου	300	4	WS	μαύρη	561111
	Πριονόλαμα REMS Γυψοσανίδες, σπογγώδες σκυρόδεμα κτλ.	150	5	WS	λευκή	561115

## Orijinal kullanım kılavuzunun tercümesi

### Şek. 1 – 3

1 Mafsallı germe vidası	8 Aşırı Yükleme koruması
2 Kılavuz tutgac	9 Sıkıştırma vidası
3 Yatak civatası	10 Kademesiz şalter
4 Testere bıçağı basınç parçası	11 Kol
5 Testere bıçağı	12 Ayar düğmesi
6 Destek pabucu	"A" İzole kulp
7 Dokunmatik şalter	

## Genel güvenlik uyarıları

**UYARI** Bütün talimatlar dikkatle okunmalıdır. Aşağıda verilen talimatlara uyulmasında yapılan hatalar elektrik çarpması, yangın ve/veya ağır yaralanmalara yol açabilir. Aşağıda kullanılan "elektrikli cihaz" kavramı, kabloyla çalışan elektrikli aletleri (elektrik kablosu), aküyle çalışan elektrikli aletleri (elektrik kablosuz), makineleri ve elektrikli cihazları kapsar. Elektrikli cihazı sadece kullanım amacına uygun bir biçimde ve genel güvenlik ve kazalardan korunma yönetmelikleri doğrultusunda kullanın.

TÜM GÜVENLİK UYARILARINI VE TALIMATLARI İLERİSİ İÇİN SAKLAYIN.

### A) Çalışma yeri

- Çalışma yerinizi temiz ve düzenli tutun.** Düzensizlik ve aydınlatılmayan çalışma yerleri kazalara yol açabilir.
- Elektrikli cihazla çalışırken yanabilir sıvı, gaz veya tozların bulunduğu patlama tehlikesi olan ortamlarda çalışmayın.** Elektrikli cihazlar, toz veya buharları ateşleyebilen kıvılcımlar üretirler.
- Elektrikli cihazı kullandığınız süre boyunca çocukları ve diğer kişileri uzak tutun.** Dikkatiniz dağıldığında cihaz üzerindeki kontrolünüzü kaybedebilirsiniz.

### B) Elektrik güvenliği

- Elektrikli cihazın bağlantı fişi prize uymalıdır. Fiş hiçbir şekilde değiştirilmemelidir. Adaptörlü fişleri topraklamalı elektrikli cihazlarla birlikte kullanmayın.** Değiştirilmeyen fişler ve uygun prizler elektrik çarpması riskini azaltır. Koruyucu iletkinle donatılmış olan elektrikli cihazlar sadece koruyucu kontaklı prizele bağlanabilir. Elektrikli cihazı şantiyelerde, nemli ortamlarda, açık alanlarda veya benzer ortamlarda sadece 30mA hatalı akım koruma düzeneği (FI şalteri) üzerinden şebeke akımıyla işletin.
- Boru, kalorifer, fırın veya buzdolabı gibi topraklanmış yüzeylerle bedensel temaslardan kaçının.** Bedeninizi topraklandığında elektrik çarpması riski artar.
- Cihazı yağmur veya nemden uzak tutun.** Elektrikli cihazın içine su girmesi elektrik çarpması riskini artırır.
- Cihazın kablosunu cihazı taşımak, asmak veya fişi prizden çekmek gibi amaç dışı işlemler için kullanmayın.** Kabloyu ısı, yağ, keskin kenarlar ve hareketli cihaz aksamlarından uzak tutun. Hasarlı veya dolanmış kablolar elektrik çarpması riskini artırır.
- Elektrikli cihazla açık alanda çalışacaksanız, sadece dış alanlarda kullanıma mahsus uzatma kabloları kullanın.** Dış alanlara mahsus bir uzatma kablosunun kullanılması elektrik çarpması riskini azaltır.

### C) Kişilerin güvenliği

- Bu aletler fiziksel, duymusal veya zihinsel bakımdan özürü olan veya tecrübe ve bilgisi yetersiz olan kişiler (çocuklar dahil) tarafından kullanılmalıdır. Bu kişilerin, güvenliklerinden sorumlu bir kişi tarafından aletin kullanımı konusunda bilgilendirildikleri durumlar istisna teşkil eder. Çocuklar aletle oynamadıklarından emin olmak için kontrol edilmelidirler.
- Dikkatli olun, itinayla çalışın ve elektrikli cihazları kullanarak işe başlarken sakın olun. Yorgun olduğunuz veya uyuşturucu, alkol veya ilaçların etkisi altında olduğunuz zamanlar elektrikli cihazı kullanmayın.** Cihazın kullanımı esnasında bir anlık dikkatsizlik ciddi yaralanmalara yol açabilir.
  - Kişisel koruyucu ekipmanınızı kullanın ve daima bir koruyucu gözlük takın.** Elektrikli cihazın türü ve kullanımına göre takılacak toz maskesi, kaymaz iş ayakkabıları, kask veya kulaklık gibi kişisel koruyucu ekipman yaralanma riskini azaltır.
  - Cihazın istenmeden çalıştırılmasını önleyin. Fişi prize takmadan önce şalterin "KAPALI" konumunda olduğundan emin olun.** Elektrikli cihazı taşıırken parmağınızın şalter üzerinde olması veya cihazı açık konumdayken elektrikle bağlamanız kazalara yol açabilir. Dokunma tipi çalıştırma butonunu kesinlikle köprülemeyin.
  - Elektrikli cihazı çalıştırmadan önce ayar takımlarını veya anahtarları çıkarın.** Rotatif bir cihaz aksamında kalan takım veya anahtar yaralanmalara yol açabilir. Hareket eden (dönen) parçaları kesinlikle elinizle tutmayın.
  - Dikkatsiz ve düşüncesiz davranmayın. Her zaman için yere sağlam basın ve dengeyi sağlayın.** Böylelikle cihazı beklenmedik durumlarda karşılarında daha iyi kontrol edebilirsiniz.
  - Uygun kıyafetler giyinin. Bol kıyafetler giyinmeyin veya takılar takmayın. Saçlarınızı, kıyafetlerinizi ve eldivenlerinizi hareketli parçalardan uzak tutun.** Bol kıyafetler, takılar veya uzun saçlar hareketli parçalara takılabilir.
  - Toz emme veya toplama düzeneklerinin takılması mümkün olduğu hallerde, bu düzeneklerin takılı olduklarından ve doğru şekilde kullanıldıklarından emin olun.** Bu düzeneklerin kullanılması tozdan kaynaklanan tehlikeleri azaltır.
  - Elektrikli cihazı sadece iş konusunda eğitilmiş olan kişilere teslim edin.** Elektrikli cihaz gençler tarafından ancak 16 yaşından büyük olmaları, elektrikli cihazı kullanmalarının mesleki eğitimleri için gerekli olması ve uzman bir kişinin denetimi altında bulunmaları şartıyla kullanılabilir.

### D) Elektrikli cihazlarla itinalı çalışma ve kullanım

- Elektrikli cihazı aşırı yüklenmelere maruz bırakmayın. Yapacağınız işe uygun olan elektrikli cihazı kullanın.** Uygun elektrikli cihazla belirtilen performans aralığında hem daha iyi hem de daha güvenli çalışırsınız.
- Şalteri bozulan elektrikli cihazları kullanmayın.** Açılıp kapatılması artık mümkün olmayan bir elektrikli cihaz tehlikelidir ve onarılması gerekir.
- Cihazı ayarlamadan, aksesuarlarını değiştirmeden veya cihazı bir tarafta koymadan önce fişi prizden çekin.** Bu güvenlik önlemi sayesinde cihazın istenmeden çalışmasını önlemiş olursunuz.
- Kullanılmayan elektrikli cihazları çocukların ulaşamayacakları yerlerde muhafaza edin. Elektrikli cihazı tanımasını veya bu talimatları okumamış olan kişilerin cihazı kullanmalarına müsaade etmeyin.** Elektrikli cihazlar, tecrübesiz kişiler tarafından kullanıldıklarında tehlikelidir.
- Elektrikli cihazın bakımını itinayla yapın. Hareketli cihaz parçalarının kusursuz çalıştırdıklarından ve sıkışmadıklarından, parçaların kırılmış veya elektrikli cihazın fonksiyonunu olumsuz etkileyecek şekilde hasarlı olmadıklarından emin olun ve kontrol edin. Elektrikli cihazı kullanmadan önce hasarlı parçaların kalifiye uzman personel veya yetkili REMS müşteri hizmetleri servis departmanı tarafından onarılmasını sağlayın.** Çoğu kazalar elektrikli cihazların bakımının yetersiz yapılmasından kaynaklanmaktadır.
- Kesici aletleri keskin ve temiz tutun.** Bakımı itinayla yapılmış olan keskin kenarlı kesici aletler çalışma esnasında daha az sıkışır ve kullanımı daha kolaydır.
- İş parçasını sabitleyin.** İş parçasını sabitlemek için sıkıştırma düzenekleri veya mengene kullanın. Böylece iş parçası elle tutulduğundan daha emniyetli bir biçimde tutulacak ve aynı zamanda iki eliniz de elektrikli cihazın kullanımı için serbest kalacaktır.
- Elektrikli cihazları, aksesuarları, takım ve aletleri vs. bu talimatlar doğrultusunda ve bu cihaz modeli için öngörülen şekilde kullanın. Bu bağlamda çalışma şartlarını ve yapılacak işi de dikkate alın.** Elektrikli cihazların öngörülen uygulamalardan farklı alanlarda kullanılmaları tehlikeli durumlara yol açabilir. Güvenlik nedenlerinden ötürü elektrikli cihaz üzerinde yapılacak her türlü keyfi değişiklik yasaktır.

### E) Akülü cihazlarla itinalı çalışma ve kullanım

- Aküyü takmadan önce elektrikli cihazın kapalı olduğundan emin olun.** Akünün açık konumda olan bir elektrikli cihaza takılması kazalara yol açabilir.
- Aküleri sadece üretici tarafından önerilen şarj aletleriyle şarj edin.** Belirli bir akü türü için tasarlanmış olan şarj aleti, başka akülerle birlikte kullanıldığında yangın tehlikesi söz konusudur.
- Elektrikli cihazlarda sadece öngörülen aküleri kullanın.** Diğer akülerin kullanımı yaralanmalara ve yangın tehlikesine yol açabilir.
- Kullanılmayan aküleri kâğıt kısıklardan, madeni paralardan, anahtarlardan, çivilerden, vidalardan ve kontakların köprülenmesine sebep olacak diğer küçük metal cisimlerden uzak tutun.** Akü kontakları arasında meydana gelebilecek kısa devre yangınlar veya yangına yol açabilir.
- Yanlış kullanım halinde aküden sıvı dışarı sızabilir. Sıvıyla temastan kaçının. Yanlışlıkla temas halinde söz konusu yeri bol suyla yıkayın. Sıvı gözle temas ettiğinde ayrıca bir doktora müracaat edin. Sızan akü sıvısı ciltte tahrişlere veya yanmalara neden olabilir.**
- Akünün/Şarj aletinin veya çevrenin  $\leq 5^{\circ}\text{C}/40^{\circ}\text{F}$  veya  $\geq 40^{\circ}\text{C}/105^{\circ}\text{F}$  sıcaklık aralıklarında olması durumunda akü/şarj aleti kullanılmamalıdır.**
- Hasarlı aküleri normal ev atığı olarak imha etmeyin. Daha ziyade yetkili bir REMS müşteri hizmetleri servis departmanına veya ruhsatlı bir imha şirketine teslim edin.**

### F) Servis

- Cihazınızı orijinal yedek parçalar kullanılmak suretiyle sadece kalifiye uzman personele tamir ettirin.** Böylelikle cihazın güvenliği korunmuş olur.
- Bakım talimatlarını ve aletlerin değiştirilmesine yönelik uyarıları dikkate alın.**
- Elektrikli cihazın bağlantı kablosunu düzenli aralıklarla kontrol edin ve hasar halinde kalifiye uzman personel veya yetkili REMS müşteri hizmetleri servis departmanı tarafından değiştirilmesini sağlayın. Uzatma kablolarını düzenli aralıklarla kontrol edin ve hasarlı olmaları halinde değiştirin.**

## UYARI Özel güvenlik uyarıları

- Kişisel koruyucu ekipman kullanın (örneğin koruyucu gözlük, kulaklık, koruyucu toz maskesi).
- Dikkat! Testere uçları yanlamasına önden arkaya doğru savrulabilir. Başka şahısları uzak tutun.
- Testere uçlarını ve testere bıçağını fazla zorlamayın. Fazla basınç uygulamayın.
- Toz oluşan işlerde koruyucu toz maskesi takın. Kazalardan korunma yönetmeliklerini dikkate alın.
- Makinedeki Ni-Cd veya Li-Ion akülerin değiştirilmesi mümkün değildir.

### TEHLİKE Elektrik çarpması!

- Kullanılan aletin gizli elektrik kablolarına veya kendi besleme kablosuna değmesi ihtimalinin söz konusu olduğu çalışmalarda elektrikli aleti izole kulpundan ("A") tutun. Gerilim taşıyan kabloyla temas halinde gerilim metal aletlere de geçebilir ve elektrik çarpmasına yol açabilir.
- Suyun geçtiği yerlerin kesilmesinde motora su geçmemesi için dikkat edin.

## 1. Teknik Veriler

### 1.1. Ürün Numaraları

REMS Tiger ANC İşletme makinesi	560000
REMS Tiger ANC VE İşletme makinesi	560008
REMS Tiger ANC SR İşletme makinesi	560001
REMS Tiger ANC pneumatic İşletme makinesi	560002
REMS Panther ANC VE İşletme makinesi	560005
REMS Cat ANC VE İşletme makinesi	560004
REMS Akku-Cat ANC VE İşletme makinesi Li-Ion	560009
REMS Yüksek güçlü akü Li-Ion 18 V	565215
Hızlı Şarj Aleti Li-Ion/Ni-Cd 230 V, 50–60 Hz, 65 W	571560

### 1.2. Çalışma Alanı

#### Köşeli kesme

**REMS Tiger ANC, REMS Tiger ANC VE, REMS Tiger ANC SR, REMS Tiger ANC pneumatic**

Kılavuz kol 563000 ve REMS Özel testere bıçağı 561001 ile Borular (plastik kaplı olanlar da) Metaller, tahta, alçı, v.s	2" kadar 3 mm ve daha kalınları
Kılavuz kol ile 563100 ve REMS Özel testere bıçağı ile 561002 Borular (plastik kaplı olanlar da) Metaller, tahta, alçı, v.s	4" kadar 3 mm ve daha kalınları
Kılavuz kollu REMS Tiger ANC SR ve REMS Çok amaçlı testere bıçağı ile Paslanmaz demir borular Metaller, tahtalar, alçılar	2" veya 4" kadar 1,5 mm ve daha kalınları

#### Serbest kesme işleri

##### tüm REMS Kılıç Testereleler

REMS Çok amaçlı testere bıçağı ve REMS Testere bıçakları (bakınız 2.4.)	
Çelik boru ve diğerleri	Ø ≤ 6", 160 mm
Diğer metal profiller, Çivili tahtalar, paletler	≤ 250 mm

### 1.3. Kaldırma sayıları (boş çalışma)

REMS Tiger ANC	2200 1/dak.
REMS Tiger ANC VE (kademesis ayarlanabilir)	0 ... 2200 1/dak.
REMS Tiger ANC SR (kademesis düzenlenebilir)	700 ... 2200 1/dak.
REMS Tiger ANC 48 V	1300 1/dak.
REMS Tiger ANC pneumatic	1800 1/dak.
REMS Panther ANC VE (kademesis ayarlanabilir)	0 ... 2200 1/dak.
REMS Cat ANC VE (kademesis ayarlanabilir)	0 ... 2200 1/dak.
REMS Akku-Cat ANC VE (kademesis ayarlanabilir)	0 ... 1700 1/dak.

### 1.4. Elektriksel Veriler

REMS Tiger ANC, REMS Tiger ANC VE, REMS Cat ANC VE	230 V; 50–60 Hz; 1050 W; 5 A veya 110 V; 50–60 Hz; 1050 W; 10 A veya 48 V; 750 W; 16,5 A koruma izolasyonlu (73/23/EWG) parazitsiz (89/336/EWG)
REMS Tiger ANC SR	230 V; 50–60 Hz; 1400 W; 6,4 A veya 110 V; 50–60 Hz; 1400 W; 12,8 A koruma izolasyonlu (73/23/EWG) parazitsiz (89/336/EWG)
REMS Panther ANC VE	230 V; 50–60 Hz; 500 W; 2,3 A veya 110 V; 50–60 Hz; 500 W; 4,6 A koruma izolasyonlu (73/23/EWG) parazitsiz (89/336/EWG)
REMS Akku-Cat ANC VE	18 V=; 2,0 Ah; 30 A
Hızlı Şarj Aleti	Input 230 V~; 50–60 Hz; 65 W
Li-Ion/Ni-Cd (1 h)	Output 12–18 V=

### 1.5. Hava basınç Bağlantısı

#### REMS Tiger ANC pneumatic

Gerekli İşletme Basınç	6 bar (85 psi)
Boş çalışma anındaki hava ihtiyacı	1,6 m³/dak (56 cf/dak)
Yükü çalışma anındaki hava ihtiyacı	1,3 m³/dak (46 cf/dak)
Hortum uzunluğu	12–13 mm (½")
Yağ ararı	6–7 damla/dak.

### 1.6. Ölçümler

REMS Tiger ANC	455×80× 90 mm	(17,9"×3,2"×3,5")
REMS Tiger ANC VE	435×80×135 mm	(17,1"×3,2"×5,3")
REMS Tiger ANC SR	490×80× 90 mm	(19,3"×3,2"×3,5")
REMS Tiger ANC pneumatic	445×80× 90 mm	(17,5"×3,2"×3,5")
REMS Panther ANC VE	320×80×110 mm	(12,6"×3,2"×4,3")
REMS Cat ANC VE	435×80×135 mm	(17,1"×3,2"×5,3")
REMS Akku-Cat ANC VE	435×90×190 mm	(17,1"×3,5"×7,5")

### 1.7. Ağırlıklar

REMS Tiger ANC	3,0 kg (6,6 lb)
REMS Tiger ANC VE	3,0 kg (6,6 lb)
REMS Tiger ANC SR	3,1 kg (6,8 lb)
REMS Tiger ANC pneumatic	3,8 kg (8,4 lb)
REMS Panther ANC VE	2,4 kg (5,3 lb)
REMS Cat ANC VE	3,0 kg (6,6 lb)
REMS Akku-Cat ANC VE (akülü)	3,5 kg (7,7 lb)
REMS Yüksek güçlü akü 18 V	1,0 kg (2,2 lb)
REMS Kılavuz kol 2" ye kadar	1,0 kg (2,2 lb)
REMS Kılavuz kol 2½–4"	1,7 kg (3,7 lb)

### 1.8. Gürültü Bilgileri

Ses basınç seviyesi	
Tüm REMS kılıç tipi testereleler	96 dB(A)
Ses gücü seviyesi	
Tüm REMS kılıç tipi testereleler	107 dB(A)
Belirsizlik K = 3 dB	

### 1.9. Titreşimler

Ağırlıklı ivme efektif değeri:

Tüm REMS kılıç tipi testereleler		
Sunta levha kesimi	18.3 m/s²	K = 3.3 m/s²
Odon kiriş kesimi	28.3 m/s²	K = 2.4 m/s²

Titresim deyeri normlu bir Deneme Usulüne göre belirlenmiş ve istenildiğinde baska bir alet'in deyerleri ile kıyaslanabilir. Titresim gücü performans azalması nin bir göstergesi olarak ta kullanılabilir.

**Dikkat:** Titresim deyeri kullanma anında sabit haline nazaran farklı olabilir, kullanma sekli ne baglidir. Gercek kullanma sartlarına bakarak, kullanan kisiyi koruma maksati ile, emniyet kurallari nin belirlenmesi gerekli olabilir.

## 2. İşletmeye alma

### 2.1. Elektrik bağlantısı

Şebeke gerilimine dikkat edin! İşletme makinesini yada hızlı şarj aletini bağlamadan önce, güç plakasındaki gerilimin şebeke gerilimiyle aynı olmasına dikkate edin. İnşaat alanlarında, nemli ortamlarda veya benzeri çalıştırma şekillerinde elektrikli aleti yalnız 30 mA hatalı ceryan koruma tertibatı (FI-şalter) üzerinden bağlayın.

REMS Akku-Cat ANC VE ile teslim edilmiş olan akü ile yedek aküler şarj edilmemiştir. İlk kullanım öncesi aküyü şarj edin. Şarj için yalnız REMS hızlı şarj aleti (571560) kullanılmalıdır. Aküler ancak birkaç defa şarj edildikten sonra tam kapasitelerine ulaşırlar. Lityum-iyon aküler, tamamen boşalmalarını önlemek amacıyla düzenli aralıklarla şarj edilmelidir. Tamamen boşaldığında akü zarar görür. Şarj edilmesi mümkün olmayan pillerin şarj edilmeleri yasaktır.

#### DUYURU

Aküler daima dik pozisyonda makineye veya hızlı şarj aletine takın. Akülerin eğri takılması kontaklara zarar verir ve akünün hasar görmesine sebep olan kısa devreye yol açabilir.

#### Hızlı şarj aleti Lityum-iyon/Ni-Cd (Ürün No. 571560)

Elektrik fişi takıldığında sol kontrol lambası sürekli yeşil yanar. Hızlı şarj aletine akü yerleştirildiğinde yanıp sönen yeşil kontrol lambası akünün şarj edildiğini gösterir. Kontrol lambası sürekli yeşil yandığında akü şarj edilmiştir. Kontrol lambalarından biri kırmızı renkte yanıp söndüğünde akü bozuktur. Kontrol lambalarından biri sürekli kırmızı yandığında, hızlı şarj aletinin ve / veya akünün sıcaklığı +5°C ile +40°C arası onaylı çalışma sıcaklığı aralığının dışındadır.

#### DUYURU

Hızlı şarj aletleri açık alanlarda kullanıma uygun değildir.

### 2.2. Kılavuz kol ile kesme (köşeli kesme)

Kılavuz kolun (3) yatak civatasını (2) yan taraftan, kılavuz kolun sınırlandırma pimi kılıç testerenin uzunlamasına kanalına gelecek şekilde sokun.

#### ⚠ DİKKAT

**Köşeli kesme** biçimleri için REMS Kılavuz kol kesinlikle gereklidir, çünkü serbest yapılan köşeli kesimlerde, kılıç testerenin tam olarak köşeli yerleştirilmesi ve yürütülmesi mümkün değildir.

### 2.3. Serbest kesme

Kılıç testere, kılavuz kol (2) olmadan kullanılır. Kesim esnasında, destek pabucu (6) sürekli olarak kesilen materyale dayanacak şekilde materyalin üzerine sıkıca bastırılmalıdır.

### 2.4. Uygun testere bıçağının seçimi

Tüm REMS Kılıç testereleleri için kendi çıkarınız açısında yalnız kaliteli REMS testere bıçaklarını kullanın, aksi takdirde garanti hakkınız geçersiz olur!

**Köşeli kesimler** (örn. borular) elde etmek için tüm REMS Tiger modellerinde kuvvet aktarımlı kılavuz kolu (bakınız 2.2.) yanısıra mutlaka 2" veya 4" lık REMS Özel Testere Bıçağı kullanılmalıdır. REMS Özel Testere Bıçakları çift taraflı mihvere sahiptirler, daha kalındırlar, eğilme ve burulmaya karşı dayanıklıdırlar. Tek taraflı mihverli testere bıçakları kılavuz kollu kesimlerde oluşan itme gücüne dayanamazlar. Eğri kesim sonuçları üretirler ve germe noktasından kırılırlar.

Bunun haricinde özellikle REMS Panther ANC VE, REMS Cat ANC VE ve REMS Akku-Cat ANC VE ile REMS çok amaçlı testere bıçakları (561003 ... 561006) kullanılmalıdır. Çok özel işler için farklı formlarda, uzunluklarda ve diş bölümleri değişik REMS testere bıçakları mevcuttur. Uygun olmayan testere bıçakları kolayca kırılmaya veya erken körelmeye yol açabilir ve temiz olmayan veya düzgün olmayan kesime meydan verebilirler. Paslanmaz çelik ve sert

döküm borular için REMS Tiger ANC SR ile REMS çok amaçlı testere bıçaklarından 561003 ... 561006 herhangi biri kullanılmalıdır.

**DUYURU** Alçı, gazlı beton v.s. gibi çok toz oluşturan materyallerin kesiminde, güvenlik ve makinenin aşınmaması açısından, toz ceryanla çekilmelidir.

### 2.5. Testere bıçağının montajı

**Kılıç testeresini, testere bıçağını değiştirirken bağlantı hattının bükülme koruma tertibatının üzerine koymayın**, çünkü bağlantı hattı zarar görebilir. Testere bıçağı baskı parçasının (4) sıkıştırma vidasını (9), testere bıçağı merkez saplamasının üzerinde hareket edecek şekilde gevşetin. REMS özel testere bıçağı, U-şeklindeki testere bıçağı baskı parçasının kolları arasında bulunmaktadır (şekil 2). REMS testere bıçakları, testere bıçağı baskı parçasının tabanında bulunan yuvanın içinde durmalıdır (şekil 3). Testere bıçağını, sıkıştırma vidası (9) ile sıkınlaz, aksi takdirde merkez saplaması zarar görebilir veya makaslayabilir. Merkez saplamasının görevi, testere bıçağını tutmak değildir. Bu, yalnız sıkıştırma vidası (9) ile sıkıştırılarak sağlanmaktadır. Sıkıştırma vidası, alyen vidası veya alyen anahtar aşındığı için sıkıştırılmıyorsa, merkez saplaması makaslar. Bu nedenle aşınmış olan sıkıştırma vidasını (9) ve alyen anahtar zamanında yenileyin.

## 3. İşletme

**REMS Tiger ANC:** Dokunmatik şalter (7) ile açılır ve kapatılır.

**REMS Tiger ANC VE, REMS Panther ANC VE, REMS Cat ANC VE ve REMS Akku-Cat ANC VE:** Kademesiz kaldırma sayı ayarlaması için şaltere (10) basılır.

**REMS Tiger ANC SR:** İstenilen kaldırma sayısı, ayar volanında (12) yapılır. Dokunmatik şalter (7) ile açılır ve kapatılır.

**REMS Tiger ANC pneumatic:** TÜV kontrollü açma engelini aşmak için kolu (11) önce yana doğru çekiniz ve daha sonra aşağı basınız.

### 3.1. Kılavuz kollu kesimde iş akışı

Kılavuz kolu 2.2. de belirtildiği şekilde monte edin. Kılavuz kollu kılıç testereyi, germe vidası (1) dik duracak şekilde boruya dayayın. Germe vidasını sıkın. Şaltere (7 yada 10), aynı anda motor kolunu da tutarak basın yada kolu (11) hareket ettirin ve kılıç testereyi, boru veya profil kesilinceye kadar yukarı doğru çekin. Kesmeyi kolaylaştırmak için, özellikle büyük çaplarda (örn. 4"), makineyi ancak testere bıçağını boruya dayadıktan sonra çalıştırın. Kılavuz kolun prizması sürekli olarak talaştan arındırılmalıdır, aksi takdirde köşeli kesim etkilenir. Mükemmel kesim hıza ulaşmak ve testere bıçağını korumak için yalnız düşük bir besleme basıncı seçin. Yüksek basınç kesme hızını arttırmaz!

### 3.2. Serbest kesimde iş akışı

Düz ve kavisli kesimler için destek pabucunu (6), destek pabucu (6) sürekli olarak materyalin üzerinde olacak şekilde kuvvetlice bastırın. Makineyi çalıştırın. Yalnız keskin ve sağlam testere bıçakları kullanın. Düzenli besleme basıncına dikkat edin, böylece hem kaza tehlikesi önlenmiş olur hemde makine ile testere bıçağı korunur. Bağlantı hattını daima makinenin arkasından geriye doğru götürün.

**Kesim esnasında sürekli olarak materyale doğru basılmalıdır, daldırma testere tüm alanıyla:** Aşşap ve hafif yapı (alçıpan v.s.) gibi sert olmayan materyallerde, testere bıçağı dikkatlice bıçarak materyale gömülür (şekil 4). Bunun için kılıç testereyi kapalı durumda destek pabucunun alt köşesi ve testere bıçağının ucuyla kesme noktasına dayayın, kılıç testereyi açın ve testere bıçağını yavaşça bıçarak materyale daldırın. Metal gibi sert materyallerde testere bıçağının genişliğinde bir delik açılmalıdır.

Destek pabucunun (6), bıçılacak olan materyale daima sert bir şekilde bastırılması önem taşımaktadır. Bu şekilde düzgün ve sarsıntısız bir kesim akışı sağlanır.

**TEHLİKE** Kullanılan aletin gizli elektrik kablolarına veya kendi besleme kablosuna değmesi ihtimalinin söz konusu olduğu çalışmalarda elektrikli aleti izole kulpundan ("A") tutun. Gerilim taşıyan kabloyla temas halinde gerilim metal aletlere de geçebilir ve elektrik çarpmasına yol açabilir.

### 3.3. Yağlar

Keskinlikle sıradan bir yağ kullanmayınız. Bunlar talaşın testere kanalından dışarı atılmasına engel olur ve bu nedenle testere bıçağının ömrünü kısaltır.

### 3.4. Paslanmaz çelik borular, sert döküm borular

Paslanmaz çelik boruların ve sert döküm boruların kesiminde REMS Tiger ANC SR ile REMS çok amaçlı testere bıçaklarından 561003 ... 561006 biri kullanılmalıdır. Köşeli kesimlerde kılavuz kol kesinlikle gereklidir (bakınız 2.2.). Yalnız paslanmaz çelik boruların kesiminde REMS Spezial veya REMS Sanitol ile soğutulmalı ve yağlanmalıdır.

## 4. Bakım

**UYARI** Bakım işlemlerinden önce fişi prizden çıkarın veya aküyü sökün!

### 4.1. Servis

REMS kılıç testere servisi gerektirmez. İşletme dışı, sürekli bir yağ doldurma sistemi içinde çalışmaktadır ve bu nedenle yağlanma gerektirmez.

## 4.2. Onarım/Bakım

**UYARI** Bakım onarım çalışmalarından önce fişi prizden çekin veya aküyü çıkarın! Bu çalışmalar sadece kalifiye uzman personel tarafından yapılmalıdır.

Üniversal motorlu REMS kılıç testere kömür kolektörleri bulunmaktadır. Bunlar aşınır ve zaman içinde yetkili REMS müşteri hizmeti tarafından kontrol edilmeli ve gerektiği takdirde onarılmalıdır. Bakınız 6. Arıza halindeki davranışlar.

## 5. Bağlantı

REMS Akku-Cat ANC VE modelinde, motor üzerindeki artı kutubun (plastik ayağın gagalı kutup çarığı) kırmızı hat ile şalter bağlantısına bağlanmasına ve dönme istikameti kolunun geriye doğru (soğutma bloğunun bağlantı alanına) sarkmış olmasına dikkat edilmelidir.

## 6. Arıza halindeki davranışlar

**6.1. Arıza:** Kılıç testere kesme esnasında duruyor.  
Aşırı yüklenme koruması devrede (REMS Tiger ANC).

**Sebebi:**

- Aşırı besleme basıncı.
- Kör testere bıçağı.
- Uygun olmayan testere bıçağı (bakınız 2.4.).
- Aşınmış kömür kolektörü.
- Düşük çalışma basıncı (REMS Tiger ANC pneumatic).
- Akü boş (REMS Akku-Cat ANC VE).

**6.2. Arıza:** Kılavuz kol ile boru kesme esnasında köşeli kesit oluşmuyor.

**Sebebi:**

- Uygun olmayan testere bıçağı (Bakınız 2.4.).
- Kör testere bıçağı.
- İlavuz kolun prizması kirlenmiştir (talaş!).

**6.3. Arıza:** Kılıç testere çalışmıyor.

**Sebebi:**

- Aşırı yüklenme koruması devrede (REMS Tiger ANC).
- Bağlantı hattı arızalı.
- Akü boş (REMS Akku-Cat ANC VE).
- İşletme makinesi arızalı.

**6.4. Arıza:** Merkez saplaması makaslıyor, testere bıçağı yeterince sabitlenemiyor.

**Sebebi:**

- Sıkıştırma vidası (9) aşınmış, alyen anahtar aşınmış (bakınız 2.5.).

## 7. Üretici Garantisi

Garanti süresi, yeni ürünün ilk kullanıcıya teslim edilmesinden itibaren 12 ay olup, ürünün satıcıya teslimiyle birlikte en fazla 24 aylık bir süreyi kapsar. Teslim tarihi, satın alma tarihini ve ürün tanımını içermesi zorunlu olan orijinal satış belgesi gönderilmek suretiyle kanıtlanmalıdır. Garanti süresi zarfında beliren ve kanıtlandığı üzere imalat veya malzeme kusurundan kaynaklanan tüm fonksiyon hataları ücretsiz giderilir. Hatanın giderilmesiyle ürünün garanti süresi uzamaz ve yenilenmez. Doğal aşınma, tasarım amacına uygun olmayan veya yanlış kullanım, işletme talimatlarına uyulmaması, uygun olmayan işletim maddeleri, aşırı zorlanma, tasarım amacına aykırı kullanım, kullanıcının veya bir başkasının müdahaleleri veya başka sebepler nedeniyle meydana gelen ve REMS şirketinin sorumluluğu dahilinde olmayan hasarlar garanti kapsamı dışındadır.

Garanti kapsamındaki işlemler, sadece yetkili bir REMS müşteri hizmetleri servis departmanı tarafından yapılabilir. Kusurlar ancak ürünün önceden müdahale edilmemiş ve parçalara ayrılmamış durumda REMS müşteri hizmetleri servis departmanına teslim edilmesi halinde kabul edilir. Yenisiyle değiştirilen ürün ve parçalar REMS şirketinin mülkiyetine geçer.

Gönderme ve iade için nakliye bedelleri kullanıcıya aittir.

Kullanıcının yasal hakları, özellikle ayıp/kusur nedeniyle satıcıya yönelik talepleri saklı kalır.

## 8. Parça listeleri

Parça listeleri için bkz. [www.rems.de](http://www.rems.de) → Downloadlar → Parça kılavuzları.

# Baştan doğru testere bıçağını satın alın.

Hem zamandan kazanın, hem de canınız sıkılmasın. Doğru seçimi şöyle yaparsınız.

## REMS Özel Testere Bıçağı 2"/4"

REMS Tiger ANC için özel olarak üretilmiştir. Köşeli kesme işlemleri ve kuvvet aktarımlı kılavuzu sayesinde çelik boruların hızlı demontajı için mutlaka gereklidir. 5 kat kuvvet aktarımlı manivela etkisi oluşturur ve daha fazla itme basıncı sağlar. Tek mihverli normal testere bıçakları, aşırı baskıdan dolayı germe noktasından kırıldıkları için bu işlem için uygun değildir. Bu nedenle daha kalın olan REMS Özel Testere Bıçağı, eğilmeye ve burulmaya karşı dayanıklı. Düzgün bir oturuş ve üstün sağlamlık için özellikle geniş germe alanlı çift taraflı mihverler. Kalın ve dalgalı dişler ile daha hızlı kesim. Daha uzun ömürlü.



## REMS Çok Amaçlı Testere Bıçağı 100/150/200/300

Serbest kesme işleri ve kuvvet aktarımlı kılavuzu ile kesme işleri için. Tüm kesme işlerinde bir çok değişik bıçak yerine yalnız 1 tane bıçak. Sert elastik materyal, üstün esneklik, duvara sıfır kesimlerde bile. Düzgün bir oturuş ve üstün sağlamlık için özellikle geniş germe alanlı çift taraflı mihverler. Tek taraflı mihverli testere bıçakları, kılavuz kollu kesim esnasında aşırı baskıya dayanamazlar, germe noktasından kırılırlar. Değişkenli diş düzeni (Combo-dişlisi), diş alanı özel olarak güçlendirilmiştir. Bu nedenle mükemmel kesme başarısı ve daha çok zaman tasarrufu. Paslanmaz çelik borular, sert döküm borular gibi kesilmesi zor olan maddeler ile çivili tahtalar ve paletlerin kesimi için de uygundur.

### 1. REMS Tiger ANC, REMS Tiger ANC VE, REMS Tiger ANC SR, REMS Tiger ANC pneumatic ve diğer fabrikasyonlar için.

#### REMS Özel Testere Bıçağı (sarı)

köşeli kesme işlemleri ve kuvvet aktarımlı kılavuz ile hızlı demontaj için.



		uzunluk mm	diş dağılımı mm	maddeler	renk	Art.-No. (5'li paket)
	<b>REMS Özel testere bıçağı 2"</b> Çelik Borular 2" e kadar	140	2,5	HSS-Bi	sarı	561007
	<b>REMS Özel testere bıçağı 2"</b> Çelik Borular 2" e kadar	140	3,2	HSS-Bi	sarı	561001
	<b>REMS Özel testere bıçağı 4"</b> Çelik Borular 4" e kadar	200	3,2	HSS-Bi	sarı	561002

Paslanmaz çelik borular, sert döküm borular gibi kesilmesi zor olan maddeler için, REMS Özel testere bıçağı yerine daha ince dişli olan REMS çok amaçlı testere bıçaklı elektronik kaldırma sayı ayarlı REMS Tiger ANC SR modelini kullanın.

### 2. Tüm REMS Kılıç testereler ve diğer fabrikasyonlar için.

#### REMS Çok amaçlı Testere Bıçağı (kırmızı)



serbest kesme işleri ve kuvvet aktarımlı kılavuzu ile kesme işleri için.

	<b>REMS Çok amaçlı testere bıçağı 100</b>	100	1,8/2,5	HSS-Bi	kırmızı	561006
	<b>REMS Çok amaçlı testere bıçağı 150</b>	150	1,8/2,5	HSS-Bi	kırmızı	561005
	<b>REMS Çok amaçlı testere bıçağı 200</b>	200	1,8/2,5	HSS-Bi	kırmızı	561003
	<b>REMS Çok amaçlı testere bıçağı 300</b>	300	1,8/2,5	HSS-Bi	kırmızı	561004

Çivili tahtalar ve paletler için de. Paslanmaz çelik borular, sert döküm borular gibi kesilmesi zor maddeler, daha az kaldırma sayısı gerektirir, öm. elektronik kaldırma sayı ayarlı REMS Tiger ANC SR kullanılır.

### 3. Tüm REMS Kılıç testereler ve diğer fabrikasyonlar için.

#### REMS Testere Bıçakları – her türlü ihtiyaç için serbest kesim imkanı.

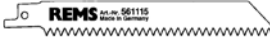
	<b>REMS Testere Bıçağı</b> Metal 3 mm ve daha kalın	100 150 200	1,8 1,8 1,8	HSS-Bi HSS-Bi HSS-Bi	kırmızı kırmızı kırmızı	561101 561103 561102
	<b>REMS Testere Bıçağı</b> Metal 1–3 mm	150	1,4	HSS-Bi	kırmızı	561104
	<b>REMS Testere Bıçağı</b> Metal 1–3 mm (kıvrımlı bıçak)	90	1,4	HSS-Bi	kırmızı	561107
	<b>REMS Testere Bıçağı</b> Metal 4 mm ve daha kalın, Çivili tahtalar, paletler	150	2,5	HSS-Bi	siyah	561110
	<b>REMS Testere Bıçağı</b> Her türlü Tahta cinsi	300	4	WS	siyah	561111
	<b>REMS Testere Bıçağı</b> Alçıpan, gazlı beton etc.	150	5	WS	beyaz	561115

## Превод на оригиналното ръководство за експлоатация

Фиг. 1 – 3

1	Затегателен винт с ръчка	8	Защита от претоварване
2	Направляващ държач	9	Затегателен винт
3	Опорен болт	10	Безстъпален включвател
4	Притискаща част за режещия лист	11	Лост
5	Режещ лист	12	Регулиращо колело
6	Опорна обувка	"А"	Захващаща изолационна повърхност
7	Включвател за временно пускане в действие		

## Общи указания за безопасност

**⚠ ПРЕДУПРЕЖДЕНИЕ** Трябва да се прочетат всички указания. Неспазването на посочените по-долу указания може да доведе до токов удар, пожар и/или да предизвика тежки наранявания. Използването в текста понятие „електрически уред“, се отнася до захранвани от мрежата електрически инструменти (с кабел), електрически инструменти с батерии (без кабел), машини и електрически уреди. Използвайте електрически уред само по предназначение и следвайте общите указания за безопасност и предотвратяване на злополуки.

ЗАПАЗЕТЕ ВСИЧКИ УКАЗАНИЯ ЗА БЕЗОПАСНОСТ И ИНСТРУКЦИИ.

### А) Работно място

- Поддържайте работното си място чисто и подредено. Безпорядъкът и недостатъчното осветление на работното място могат да доведат до злополуки.
- Не работете с електрически уред във взривоопасна среда, т.е. в близост до леснозапалими течности, газове или прахове. Електрическите уреди произвеждат искри, които могат да запалят праха или изпаренията.
- По време на работа с електрически уред дръжте децата и други лица на безопасно разстояние. При разсейване можете да загубите контрол върху уреда.

### В) Електрическа безопасност

- Щепселът на електрически уред трябва да пасва добре на контакта. Щепселът не трябва да се изменя по никакъв начин. Не използвайте адаптерни щепсели със занулените електрически уреди. Непроменените щепсели и подходящите контакти ограничават риска от токов удар. Ако електрическият уред е снабден със защитен проводник, той може да се включва само в контакти със заземяваща контактна система (шуко). На строителната площадка, във влажна среда, на открито или при подобни обстоятелства, включвайте електрически уред към мрежата само чрез предпазен прекъсвач с утечен ток 30 mA (FI-прекъсвач).
- Избягвайте телесния контакт със заземени повърхности, като тръби, радиатори, печки и хладилници. Съществува повишен риск от токов удар, когато тялото Ви е заземено.
- Предпазвайте уреда от дъжд и влага. Проникването на вода в електрически уред увеличава риска от токов удар.
- Не използвайте кабела за други цели, напр. да пренасяте уреда, да го окачвате, да издърпвате щепсела от контакта. Дръжте кабела далеч от топлина, масла, остри ръбове или подвижните детайли на уреда. Наранените или заплетени кабели увеличават риска от токов удар.
- Когато работите с електрически уред на открито, използвайте само удължаващи кабели, които също са одобрени за работа на открито. Използването на одобрен за употреба на открито удължаващ кабел, ограничава риска от токов удар.

### С) Безопасност на лицата

- Тези уреди не са предназначени за използване от лица (включително и деца) с физически, органолептични или духовни свойства или недостатъчен опит и знания, освен ако те не са инструктирани относно използването на уреда или се контролират от лице, което е отговорно за тяхната безопасност. Децата трябва да се намират под контрол, за да се гарантира, че те не играят с уреда.
- Бъдете внимателни, следете това, което правите, и подхождайте разумно към работата с електрически уреди. Не използвайте електрически уред, ако сте уморени или се намирате под влияние на наркотици, алкохол или медикаменти. Един момент на невнимание по време на експлоатация на електрически уред може да доведе до сериозни наранявания.
- Носете защитно облекло и винаги предпазни очила. Носенето на защитно облекло, като маска за прах, обувки, които не се хлъзгат, каска или слушалки, според вида и приложението на електрически уред, ограничава риска от токов удар.
- Избягвайте неволното пускане в експлоатация на уреда. Преди да поставите щепсела в контакта, се уверете, че прекъсвачът е в позиция „изключен“. Когато при пренасяне на уреда, пръстът Ви е на прекъсвача или свързвате включения уред към мрежата, това може да доведе до злополуки. Никога не шунтирайте импулсия прекъсвач.
- Преди да включите електрически уред, отстранете всички инструменти за настройка или гаечни ключове. Един инструмент или ключ, който се намира във въртящ се детайл на уреда, може да доведе до наранявания. Никога не поставяйте пръстите си във въртящи се (циркулиращи) детайли на уреда.
- Не надценявайте възможностите си. Погрижете се да заемете стабилно положение и да запазите равновесие през цялото време. По този начин ще можете да контролирате уреда по-добре в неочаквани ситуации.
- Носете подходящо за целта облекло. Не носете широки дрехи или

бижута. Дръжте косата, облеклото и ръкавиците си далече от подвижните детайли. Хлабавите дрехи, бижутата или дългите коси могат да се захванат от подвижните детайли.

- Когато на уреда могат да се монтират прахосмукачка или улавящо устройство, уверете се, че те са свързани и се използват правилно. Употребата на тези съоръжения ограничават риска, породен от праха.
- Предоставяйте електрически уред само на обучени за целта лица. Младешите могат да работят с електрически уред, само ако са на възраст над 16 години, което е необходимо за завършване на образованието им, и само под контрола на специалист.
- Старателно боравене с електрически уред
  - Не претоварвайте уреда. Използвайте уред, съответстващ на работата Ви. С подходящия електрически уред ще работите по-добре и по-безопасно при посочената мощност.
  - Не използвайте електрически уред, чийто прекъсвач е повреден. Един електрически уред, който вече не може да се включи или изключи, е опасен и трябва да се ремонтира.
  - Преди да предприемете настройки по уреда, да смените принадлежностите или да оставите уреда настрана, извадете щепсела от контакта. Тази предохранителна мярка предотвратява неволното стартиране на уреда.
  - Съхранявайте електрическите уреди, които не използвате, извън обсега на деца. Не позволявайте уреда да се използва от лица, които не са запознати с него или не са прочели настоящите указания. Електрическите уреди са опасни, когато се използват от необучени лица.
  - Грижете се добре за електрически уред. Контролирайте дали подвижните детайли на уреда функционират безупречно и не заяждат, дали детайлите са счупени или повредени така, че да затрудняват функционирането на електрически уред. Преди да използвате уреда, оставете повредените детайли да бъдат ремонтирани от квалифициран персонал или от оторизиран сервиз на REMS. Много злополуки са причинени от лошо поддържани електрически инструменти.
  - Поддържайте режещите инструменти остри и чисти. Грижливо поддържаните режещи инструменти с наточени остриета заяждат по-рядко и се управляват лесно.
  - Обезопасете обработваемия детайл. Използвайте затегателни устройства или менгеми, за да закрепите детайла. Този начин е по-безопасен, отколкото да го държите с ръка, а освен това имате на разположение и двете си ръце за работа с уреда.
  - Използвайте електрическите уреди, принадлежности, уреди за вграждане и т.н. съгласно настоящите указания и както е посочено в инструкциите на съответните уреди. Освен това вземете под внимание също условията на работа и дейността, която трябва да се извърши. Използването на електрически уреди не по предназначение може да доведе до опасни ситуации. Всяко собственооръчно изменение на електрическите уреди е забранено от съображения за сигурност.
- Старателно боравене при уреди с батерии
  - Преди да поставите батерията се уверете, че електрическият уред е изключен. Поставянето на батерия в електрически уред, който е включен, може да доведе до злополуки.
  - Зареждайте батериите само в зарядни устройства, препоръчани от производителя. Ако зарядното устройство, предназначено за зареждане на определен вид батерии, се използва с други батерии, съществува опасност от пожар.
  - В електрически уред поставяйте само предназначения за него батерии. Употребата на други батерии може да доведе до наранявания и опасност от пожар.
  - Дръжте батериите, които не използвате, далеч от кламери, монети, ключове, пирони, винтове или други малки метални предмети, които могат да предизвикат късо съединение между контактите. Едно късо съединение между контактите на батерията може да доведе до наранявания или пожар.
  - При неправилна употреба течността в батерията може да изтече. Избягвайте контакта с нея. При случаен контакт изплакнете с вода. Ако течността попадне в очите Ви, веднага се консултирайте с лекар. Течността, изтекла от батерията, може да предизвика раздразнение на кожата или изгаряния.
  - При температура на батерията/зарядното устройство или околната среда  $\leq 5^{\circ}\text{C}/40^{\circ}\text{F}$  или  $\geq 40^{\circ}\text{C}/105^{\circ}\text{F}$ , батерията/зарядното устройство не бива да се използва.
  - Не изхвърляйте батериите с обикновените битови отпадъци, а ги предайте на оторизиран сервиз REMS или призната служба за събиране на отпадъци.
- Сервиз
  - Оставяйте Вашия уред за ремонт само при квалифициран персонал и при използване на оригинални резервни части. По този начин се гарантира, че безопасността на уреда ще се запази.
  - Следвайте указанията за поддръжка и подмяна на уредите.
  - Контролирайте редовно проводниците на електрически уред и при повреда ги оставете за подмяна от квалифициран персонал или оторизиран сервиз на REMS. Контролирайте редовно удължаващите кабели и ги подменяйте, ако са наранени.

## ⚠ ПРЕДУПРЕЖДЕНИЕ Специални указания за безопасност

- Да се използва лично защитно оборудване (напр. защитни очила, средства за защита на слуха, прахозащитна маска).

- Внимание! Стружките от рязането се изхвърлят напред и настрани. Други лица да стоят настрани!
- Сабленият трион и режещият лист да несе претоварват. Да не се прилага прекомерно голям натиск при подаването на инструмента.
- При извършване на дейности, при които се образува прах, трябва да се носи прахозащитна маска. Да се съблюдават правилниците за защита от злополука.
- Акумулаторните батерии Ni-Cd респ. Li-Ion не могат да се заменят в задвижващата машина.

### **⚠ ОПАСНОСТ** Електрически удар!

- Дръжте електрическите инструменти за захващащите изолационни повърхности ("А"), когато извършвате дейности, при които инструментът може да попадне на скрити проводници или на собствения мрежов кабел. Контактът с токопроводими проводници може да постави под напрежение и метални предмети, което да доведе до електрически удар.
- При рязане на тръби провеждащи вода да се внимава в двигателя да не може да попадне остатъчна.

## 1. Технически данни

### 1.1. Номенклатурни номера

REMS Tiger ANC двигателна машина	560000
REMS Tiger ANC VE двигателна машина	560008
REMS Tiger ANC SR двигателна машина	560001
REMS Tiger ANC пневматична двигателна машина	560002
REMS Panther ANC VE двигателна машина	560005
REMS Cat ANC VE двигателна машина	560004
REMS Akku-Cat ANC VE двигателна машина с акумулатор Li-Ion	560009
REMS акумулатор с висока мощност Li-Ion 18 V	565215
Бързозарядно устройство Li-Ion/Ni-Cd 230 V, 50–60 Hz, 65 W	571560

### 1.2. Работна област на приложение

#### Рязане с трион под прав ъгъл REMS Tiger ANC, REMS Tiger ANC VE, REMS Tiger ANC SR, REMS Tiger ANC пневматичен

С направляващ държач 563000 и  
REMS специален режещ лист 561001  
Тръби (също и с обвивка от синтетичен материал) до 2"  
Метали, дърво, гипс и т.н. 3 мм и с по-голяма  
дебелина

С направляващ държач 563100 и  
REMS специален режещ лист 561002  
Тръби (също и с обвивка от синтетичен материал) до 4"  
Метали, дърво, гипс и т.н. 3 мм и с по-голяма  
дебелина

REMS Tiger ANC SR с направляващ държач  
и REMS универсален режещ лист  
Неръждаеми стоманени тръби до 2" респ. 4"  
Метали, дърво, синтетични материали 1,5 мм и с по-голяма  
дебелина

#### Ръчно водено рязане с трион всички REMS саблени триони

REMS универсални режещи листа и  
REMS режещи листа (виж 2.4.)  
Стоманени тръби и т.н. Ø ≤ 6", 160 мм  
Метали, Дървесина  
с гвоздеи, палети ≤ 250 мм

### 1.3. Брой ходове (на празен ход)

REMS Tiger ANC	2200 1/мин.
REMS Tiger ANC VE (с безстъпално нагласяване)	0 ... 2200 1/мин.
REMS Tiger ANC SR (с безстъпално регулиране)	700 ... 2200 1/мин.
REMS Tiger ANC 48 V	1300 1/мин.
REMS Tiger ANC пневматичен	1800 1/мин.
REMS Panther ANC VE (с безстъпално нагл.)	0 ... 2200 1/мин.
REMS Cat ANC VE (с безстъпално нагласяване)	0 ... 2200 1/мин.
REMS Akku-Cat ANC VE (с безстъпално нагл.)	0 ... 1700 1/мин.

### 1.4. Електротехнически данни

REMS Tiger ANC, REMS Tiger ANC VE, REMS Cat ANC VE	230 V; 50–60 Hz; 1050 W; 5 A или 110 V; 50–60 Hz; 1050 W; 10 A или 48 V; 750 W; 16,5 A с предпазна изолация (73/23/EWG) с потискане на електромагнитни смущения (89/336/EWG)
REMS Tiger ANC SR	230 V; 50–60 Hz; 1400 W; 6,4 A или 110 V; 50–60 Hz; 1400 W; 12,8 A с предпазна изолация (73/23/EWG) с потискане на електромагнитни смущения (89/336/EWG)
REMS Panther ANC VE	230 V; 50–60 Hz; 500 W; 2,3 A или 110 V; 50–60 Hz; 500 W; 4,6 A с предпазна изолация (73/23/EWG) с потискане на електромагнитни смущения (89/336/EWG)
REMS Akku-Cat ANC VE	18 V±; 2,0 Ah; 30 A

Бързозарядно устройство Li-Ion/Ni-Cd (1 h)	Вход	230 V~; 50–60 Hz; 65 W
	Изход	12–18 V=

### 1.5. Захранване със състен въздух REMS Tiger ANC пневматичен

Необходимо работно налягане	6 бара (85 psi)
Разход на състен въздух при работа на празен ход	1,6 м³/ мин. (56 куб. фута / мин.)
Разход на състен въздух при пълно натоварване	1,3 м³/ мин. (46 куб. фута / мин.)
Размер на маркуча	12–13 мм (½")
Нагласяване на масленката	6–7 капки/мин.

### 1.6. Размери

REMS Tiger ANC	455×80× 90 мм	(17,9"×3,2"×3,5")
REMS Tiger ANC VE	435×80×135 мм	(17,1"×3,2"×5,3")
REMS Tiger ANC SR	490×80× 90 мм	(19,3"×3,2"×3,5")
REMS Tiger ANC пневматичен	445×80× 90 мм	(17,5"×3,2"×3,5")
REMS Panther ANC VE	320×80×110 мм	(12,6"×3,2"×4,3")
REMS Cat ANC VE	435×80×135 мм	(17,1"×3,2"×5,3")
REMS Akku-Cat ANC VE	435×90×190 мм	(17,1"×3,5"×7,5")

### 1.7. Тегло

REMS Tiger ANC	2,8 кг (6,2 фунта)
REMS Tiger ANC VE	2,8 кг (6,2 фунта)
REMS Tiger ANC SR	2,9 кг (6,3 фунта)
REMS Tiger ANC пневматичен	3,8 кг (8,4 фунта)
REMS Panther ANC VE	2,4 кг (5,3 фунта)
REMS Cat ANC VE	2,8 кг (6,2 фунта)
REMS Akku-Cat ANC VE (с акумулатор)	3,5 кг (7,7 фунта)
REMS акумулатор с висока мощност 18 V	1,0 кг (2,2 фунта)
REMS направляващ държач до 2"	1,0 кг (2,2 фунта)
REMS направляващ държач 2½–4"	1,7 кг (3,7 фунта)

### 1.8. Шумова информация

Ниво на звука всички саблени триони на REMS	96 dB(A)
Ниво на звукова мощност всички саблени триони на REMS	107 dB(A)
Неустойчивост K = 3 dB	

### 1.9. Вибрации

Оценена ефективна стойност на ускорението: всички саблени триони на REMS	
отрязване на талашитена плоча	18.3 m/s² K = 3.3 m/s²
отрязване на дървена греди	28.3 m/s² K = 2.4 m/s²

Указаната стойност на вибрациите е измерена посредством метод според нормите и може да се използва за сравнение с друг инструмент. Зададената стойност на вибрациите може да се използва за основна оценка на неравномерността.

**Внимание:** Стойностите на вибрации на уреда могат да се различават при фактическото използване на уреда от зададените, в зависимост от начина по който се използва уреда: В зависимост от действителните условия на използване (прекъснат режим) може да се изискват средства за защита на работещите.

## 2. Пускане в действие

### 2.1. Електрическо свързване

Съблюдавайте напрежението на мрежата! Преди включване на двигателната машина, респ. на бързозарядното устройство да се провери, дали напрежението, посочено на табелката с техническите данни, отговаря на напрежението в мрежата. На строежи, при влажна околна среда или на други подобни места, електрическият уред да се ползва само при включване към мрежата през 30 mA-защитна схема срещу недопустимия утечен ток (прекъсвач при поява на утечен ток).

Акумулаторът, доставен с REMS Akku-Cat ANC VE, както и резервните акумулатори са незаредени. Преди първата употреба акумулаторът да се зареди. За зареждане да се използва само бързозарядното устройство (571560). Акумулаторните батерии достигат пълния си капацитет едва след няколко зареждания. Акумулаторните батерии Li-Ion трябва да се зареждат редовно, за да се предотврати тяхното пълно разреждане. Акумулаторната батерия се поврежда, когато е напълно разреждана. Батерии, които не могат да бъдат зареждани, не трябва да се зареждат.

**УКАЗАНИЕ** Акумулаторните батерии трябва да се поставят винаги във вертикално положение в задвижващата машина респ. в бързозарядното устройство. Напрежението поставяне може да увреди контактите и да доведе до късо съединение, при което да се повреди акумулаторната батерия.

### Бързозарядно устройство Li-Ion/Ni-Cd (Арт. № 571560)

Когато щепселът е включен в електрическата мрежа, зелената контролна лампичка свети непрекъснато. Когато акумулаторната батерия е поставена в бързозарядното устройство, зелената контролна лампичка мига - акумулаторната батерия се зарежда. Когато зелената контролна лампичка свети непрекъснато, тогава акумулаторната батерия е заредена. Ако мига червената контролна лампичка, тогава акумулаторната батерия е дефектна. Когато контролната лампичка свети с непрекъсната червена светлина, температурата на бързозарядното устройство и/или акумулаторната батерия се намира извън допустимия работен обхват от +5°C до +40°C.



**УКАЗАНИЕ** Бързозарядните устройства не са подходящи за използване на открито.

## 2.2. Рязане с трион с направляващ държач (рязане под прав ъгъл)

Опорният болт (3) на направляващия държач (2) да се прокара от страната на сабления трион така, че ограничителният щифт на направляващия държач да минава през надлъжния изрез на триона.

**⚠ ВНИМАНИЕ** За постигане на срезове под прав ъгъл е безусловно необходимо използването на направляващ държач REMS, тъй като при работа от ръка не е възможно точното поставяне на Саблия трион в работно положение, респ. воденето му под прав ъгъл.

## 2.3. Рязане с трион от ръка

Сабления трион се използва без направляващ държач (2). По време на рязането трионът трябва силно да се притиска към материала така, че опорната обувка (6) постоянно да лежи върху подлежащия на рязане материал.

## 2.4. Избор на подходящ режещ лист

За всички модели на саблени триони REMS използвайте във ваш интерес само висококачествените режещи листове REMS, в противен случай отпада гаранцията!

За постигането на срезове под прав ъгъл (например при тръби) с всички модели REMS Tiger, трябва освен направляващия държач (виж 2.2.) да се използва обезателно и **специалният** режещ лист REMS до 2", респ. 4", тъй като само той притежава изисваната якост на огъване и на усукване. Други режещи листове не са подходящи за целта.

Освен това, особено при моделите REMS Panther ANC VE, REMS Cat ANC VE и REMS Akku-Cat ANC VE следва да се използват универсални режещи листа REMS (561003 ... 561006). За съвсем специални случаи на приложение има на разположение различни по форма, дължина и стъпка на зъбите режещи листа REMS. Употребата на неподходящи режещи листа може лесно до тяхното скъсване или до преждевременно затъпяване и не могат да дадат чист и точен срез. За рязане на тръби от неръждаема стомана и от твърд чугун следва да се ползва REMS Tiger ANC SR и един от универсалните режещи листове REMS 561003 ... 561006.

**УКАЗАНИЕ** При рязане на материали отделящи прах като например гипс и газобетон, да се използва засмукване на праха по съображения за безопасност и за защита на предавката от износване.

## 2.5. Монтаж на режещия лист

Когато се монтира режещият лист, сабления трион **да не се поставя върху предпазвания от прегъване накрайник** на свързващия проводник, защото в противен случай свързващият проводник ще бъде повреден! Затегателният винт (9) на притискащата част за режещия лист (4) се освобождава, докато режещият лист може да се прокара по центриращия щифт. Специалният режещ лист REMS ляга между двете рамена на U-образната притискаща част за режещия лист (фиг. 2). Режещите листове REMS трябва да лягат в изреза на дъното на притискащата част за режещия лист (фиг. 3). Притискащата част за режещия лист се затяга със затегателния винт (9), защото в противен случай центриращият щифт ще бъде наранен или срязан. Центриращият щифт няма задачата да държи режещия лист. Това следва изключително чрез затягането с винта (9). Ако затегателният винт (9) не може повече да бъде затяган, защото неговото шестоъгълно гнездо или шестостраният ключ е износен, центриращият щифт се къса. Затова износеният затегателен винт (9) и шестостраният ключ следва своевременно да бъдат подменени с нови.

## 3. Експлоатация

**REMS Tiger ANC:** Включване и изключване с включвателя за временно пускане в действие (7).

**REMS Tiger ANC VE, REMS Panther ANC VE, REMS Cat ANC VE и REMS Akku-Cat ANC VE:** Безотпално нагласяване на броя на ходовете чрез натискане на включвателя (10).

**REMS Tiger ANC SR:** Нагласяване на желан брой ходове чрез колелото (12). Включване и изключване с включвателя за временно пускане в действие (7).

**REMS Tiger ANC пневматичен:** За преодоляване на проверената от TÜV (Съюз за технически контрол) блокировка на включването, лостът (11) да се дръпне най-напред встрани и след това да се натисне надолу.

### 3.1. Процес на работа с направляващ държач

Направляващия държач да бъде монтиран, както е описано в 2.2. Сабления трион с направляващия държач да се положи върху тръбата така, че затегателният винт (1) да стои под прав ъгъл. Затегателният винт да се натегне. Да се натисне включвателя (7 bzw. 10) при едновременно обхващане на ръкохватката на двигателя, респ. да се задейства лоста (11) и сабления трион да се тегли нагоре, докато тръбата, респ. профилът бъде прерязан. Зарязването, особено при по-големи диаметри (например 4"), може да бъде подобро, като машината се включи едва тогава, когато режещият лист вече лежи върху тръбата. Да се съблюдава призмата на направляващия държач винаги да е свободна от стружки, тъй като в противен случай може да се наруши срезът под прав ъгъл. За достигане на оптимална скорост на рязане и за щадене на режещия лист да се избира само подходящ натиск на подаване на инструмента. Силният натиск не увеличава скоростта на рязане!

### 3.2. Процес на работа при водене на триона от ръка

За прави срезове и за рязане по крива линия опорната обувка (6) се притиска силно към материала така, че опорната обувка (6) да лежи

постоянно на материала, подлежащ на рязане. Включва се машината. Да се използват само остри режещи листове в безупречно състояние. Да се следи за равномерен ход, тъй като това намалява опасността от злополука и се щадят машината и режещият лист. Свързващият проводник да се води винаги назад от машината. По време на рязането тя трябва да се държи силно притисната към материала, подлежащ на рязане.

**Рязане в една равнина с потъване в материала:** когато даден материал не е много твърд, като например дърво или леки строителни материали за стени, то тогава режещият лист при внимателно рязане може да потъне в материала (фиг. 4). За целта сабления трион в изключено състояние се поставя с долния край на опорната обувка и с върха на режещия лист върху мястото за рязане, трионът се включва и режещият лист при внимателно рязане потъва в материала. При по-твърд материал като метал, трябва да се предвиди отвор отговарящ на режещия лист. Важно е опорната обувка (6) да е притисната здраво към материала, подлежащ на рязане. С това се постига равномерен процес на рязане с малко вибрации.

**⚠ ОПАСНОСТ** Дръжте електрическите инструменти за захващащите изолационни повърхности ("A"), когато извършвате дейности, при които инструментът може да попадне на скрити проводници или на собствения мрежов кабел. Контактът с токопроводими проводници може да постави под напрежение и метални предмети, което да доведе до електрически удар.

### 3.3. Смазочни средства

В никакъв случай не използвайте произволни смазочни материали. Те възпрепятстват изхвърлянето на стружките от изреза в триона и с това скъсват продължителността на работа режещия лист.

### 3.4. Тръби от неръждаема стомана, тръби от твърд чугун

За рязане на тръби от неръждаема стомана и от твърд чугун следва да се ползва REMS Tiger ANC SR в съчетание с универсални режещи листове REMS 561003 ... 561006. За рязане под прав ъгъл е обезателно необходимо използването на направляващия държач (виж 2.2.). Изключително за рязане на неръждаеми стоманени тръби следва да се охлажда и смазва с REMS Spezial или REMS Sanitol.

## 4. Техническо обслужване

**⚠ ПРЕДУПРЕЖДЕНИЕ** Преди извършване на видове работи по техническото обслужване да се изтегли щепсела, свързващ с мрежата, респ. да се смене акумулатора!

### 4.1. Поддръжка

Сабления трион REMS не изискват поддръжка. Редукторът е осигурен с трайно мазане с грес и затова не е необходимо да се смазва допълнително.

### 4.2. Проверка/Привеждане в изправност

**⚠ ПРЕДУПРЕЖДЕНИЕ** Преди извършване на видове работи по привеждане в изправност, да се изтегли щепсела, свързващ с мрежата, респ. да се смене акумулатора! Тези работи могат да се извършват само от квалифициран персонал.

Сабления трион REMS с универсален двигател имат въглени четки. Те се износват и затова трябва от време на време да бъдат проверявани, респ. привеждани в изправност от лицензирана сервисна база, която е в договорни отношения с REMS. Виж също точка 6 – "Действия в случай на неизправност".

## 5. Свързване

При REMS Akku-Cat ANC обезателно да се обръща внимание на това, положителният полюс на двигателя (цокал от синтетичен материал на присъединителния палец) с червен проводник да бъде включен към клемата 1 на включвателя и лоста за посоката на въртене, разположен на включвателя, да бъде обърнат назад (към закрепващата повърхност на охлаждащото тяло).

## 6. Действия в случай на неизправност

**6.1. Неизправност:** Сабления трион спира по време на рязането. Защитата против претоварване се задейства (REMS Tiger ANC).

**Причина:**

- Прекомерно голям натиск на подаване на инструмента.
- Затъпен режещ лист.
- Неподходящ режещ лист (виж 2.4.).
- Износени въглени четки.
- Прекомерно ниско работно налягане на състения въздух (REMS Tiger ANC пневматичен).
- Изправен заряд на акумулатора (REMS Akku-Cat ANC VE).

**6.2. Неизправност:** Не се постига срез под прав ъгъл при рязане с триона на тръби с направляващ държач.

**Причина:**

- Неподходящ режещ лист (виж 2.4.).
- Затъпен режещ лист.
- Призмата на направляващия държач е замърсена (Стружките!).

**6.3. Неизправност:** Сабления трион не се задвижва.

**Причина:**

- Включва защитата за претоварване (REMS Tiger ANC).
- Захранващият проводник е дефектен.
- Акумулаторът е празен (REMS Akku-Cat ANC VE).
- Задвижващата машина е дефектна.

**6.4. Неизправност:** Центриращият щифт се къса. Режещият лист не може да се притегне достатъчно.

**Причина:** ● Затегателният винт (9) е износен, шестостранният ключ е износен (виж 2.5.).

## 7. Гаранционни условия

Гаранционният срок е 12 месеца от доставката на новия продукт на първия потребител, но не повече от 24 месеца след доставка на Дистрибутора. Датата на доставка се документира посредством подаване на оригиналната документация по покупко-продажбата, която трябва да включва датата на закупуване и обозначението на продукта. Всички функционални дефекти, възникнали в рамките на гаранционния срок, които ясно произтичат от дефекти при производството или на използваните материали, се отстраняват безплатно. Отстраняването на дефектите не се счита за удължаване или подновяване на гаранционния срок за продукта. Повреди, причинени от естествено износване, неправилна употреба или злоупотреба, несъобразяване с инструкциите за експлоатация, неподходящи материали,

прекомерна употреба, използване за цели, различни от разрешените, намеса от страна на Купувача или на трети лица или други причини, за които REMS не носи отговорност, се изключват от условията на гаранцията.

Гаранционното обслужване се извършва само в сервиси, оторизирани за тази цел от REMS. Рекламации се приемат единствено в случай, че продуктът е върнат в сервиз, оторизиран от REMS, без предварителна намеса и в неразглобен вид. Подменените продукти и части стават собственост на REMS.

Потребителят поема разходите по транспортирането на продукта в двете посоки.

Законните права на потребителите и конкретно правото на иск за обезщетение към Дистрибутора не се засягат.

## 8. Списък на частите

Списъкът на частите можете да заредите от [www.rems.de](http://www.rems.de) → Downloads → Parts lists.

# Купете веднага подходящия режещ лист.

Спестявате много пари и неприятности. Така правите правилния избор.

### REMS специален режещ лист 2"/4"

Разработен специално за REMS Tiger ANC. Безусловно необходим за бързо рязане под прав ъгъл при използване на направляващ държач. Той създава многократно по-висок натиск при рязане, поради действието му като лост. За целта не могат да се използват обикновени режещи листа. Затова се използва специално усиленият режещ лист REMS, устойчив на огъване и усукване. Специално уширена, двустранна повърхност за затягането на листа, за осигуряване на точна сглобка и стабилно водене на инструмента. Големи зъби за бързо рязане. Многократно по-продължителен експлоатационен срок.



### REMS универсален режещ лист 100/150/200/300

Вместо да ке използват много различни режещи листа, само един универсален режещ лист. Еластичен жилав материал, променлива стъпка на зъбите (комбиниран зъби), особено силно закален в областта на зъбите, специално уширена, двустранна повърхност за затягането на листа, за осигуряване на точна сглобка и стабилно водене на инструмента. С това се осигурява изключителна производителност и продължителен експлоатационен срок. Пригоден също и за особено трудни за рязане материали като неръждаеми стоманени тръби, твърди чугунени тръби и т.н., както и за рязане на палети (с пирони).

### 1. За REMS Tiger ANC, REMS Tiger ANC VE, REMS Tiger ANC SR, REMS Tiger ANC пневматичен и за други модели.

#### REMS специален режещ лист (жълт)

безусловно необходим за бързо рязане под прав ъгъл при използване на направляващ държач.



		Дължина мм	Стъпка на зъбите мм	Материал	Цвят	Арт. № (по 5 бр.)
	<b>REMS специален режещ лист 2"</b> За стоманени тръби до 2"	140	2,5	HSS-Bi	жълт	561007
	<b>REMS специален режещ лист 2"</b> За стоманени тръби до 2"	140	3,2	HSS-Bi	жълт	561001
	<b>REMS специален режещ лист 4"</b> За стоманени тръби до 4"	200	3,2	HSS-Bi	жълт	561002

За трудни за рязане материали като неръждаеми стоманени тръби, твърди чугунени тръби и т.н., на мястото на специалния режещ лист REMS предлагаме универсалния режещ лист REMS с по-фино нарязани зъби, в съчетание с електронно регулиране на оборотите.

### 2. За всички саблени триони REMS и за други модели.

#### REMS универсален режещ лист (червен)

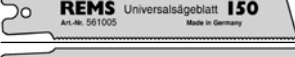

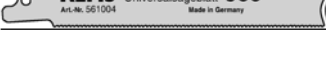
за рязане с трион от ръка, вместо много различни режещи листа.

	<b>REMS универсален режещ лист 100</b>	100	1,8/2,5	HSS-Bi	червен	561006
	<b>REMS универсален режещ лист 150</b>	150	1,8/2,5	HSS-Bi	червен	561005
	<b>REMS универсален режещ лист 200</b>	200	1,8/2,5	HSS-Bi	червен	561003
	<b>REMS универсален режещ лист 300</b>	300	1,8/2,5	HSS-Bi	червен	561004

За дървесина с гвоздеи, палети. За трудно обработваеми чрез стружене материали, например неръждаеми стоманени тръби, твърди чугунени тръби, нужен е по-малък брой удари, например с помощта на REMS Tiger ANC SR с електронно регулиране на броя удари.

### 3. За всички саблени триони REMS и за други модели.

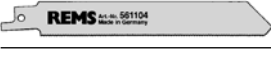
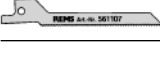
REMS режещи листа – за рязане с трион от ръка за различни цели.

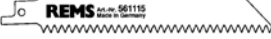
	<b>REMS режещ лист</b> Метали 3 мм и с по-голяма дебелина	100 150 200	1,8 1,8 1,8	HSS-Bi HSS-Bi HSS-Bi	червен червен червен	561101 561103 561102
	<b>REMS режещ лист</b> Метали 1–3 мм	150	1,4	HSS-Bi	червен	561104
	<b>REMS режещ лист</b> Метали 1–3 мм (лист с кривина)	90	1,4	HSS-Bi	червен	561107
	<b>REMS режещ лист</b> Метали 4 мм и с по-голяма дебелина, Дървесина с гвоздеи, палети	150	2,5	HSS-Bi	черен	561110
	<b>REMS режещ лист</b> Всички видове дърво	300	4	WS	черен	561111
	<b>REMS режещ лист</b> Гипсови плочи, газобетон и т.н.	150	5	WS	бял	561115

## Originalios naudojimo instrukcijos vertimas

1–3 pav.

1	Suspaudimo suklys su rankenėle	8	Apsauga nuo perkrovos
2	Kreipiklio laikiklis	9	Fiksavimo varžtas
3	Guolio varžtas	10	Bepakopis jungiklis
4	Pjūkliuko fiksatorius	11	Svirtis
5	Pjūkliukas	12	Apsisukimų reguliatorius
6	Atraminė trinkelė	"A"	Izoliuota rankena
7	Jungiklis		

## Bendrieji saugos nurodymai

**⚠️ ĮSPĖJIMAS** Būtina perskaityti visus nurodymus. Nesilaikant toliau pateiktų nurodymų gali ištikti elektros šokas, kilti gaisras ir/arba rizika sunkiai susižeisti. Toliau naudojama sąvoka "elektrinis prietaisas" yra susijusi su elektros tinkle veikiančiais elektriniais įrankiais (su tinklo kabeliu), akumuliatoriniais elektriniais įrankiais (be tinklo kabelio), mašinomis ir elektriniais prietaisais. Elektrinius prietaisus naudoti tik pagal paskirtį, laikantis bendrų saugumo technikos reikalavimų.

VISUS SAUGOS NURODYMUS IR PERSPĖJIMUS SAUGOKITE ATEIČIAI.

### A) Darbo vieta

- Darbo vieta turi būti švari ir tvarkinga.** Tinkama ir prastai apšviesta darbo vieta gali sąlygoti nelaimingus atsitikimus.
- Nedirbti su elektriniu prietaisu aplinkoje, kurioje gali kilti sproginimas, yra degių skysčių, dujų arba dulkių.** Elektriniai prietaisai sukelia kibirkštis, galinčias uždegti dulkes arba garus.
- Naudojantis elektriniu prietaisu žiūrėti, kad šalia nebūtų vaikų ir pašalinių asmenų.**

### B) Elektros saugumas

- Elektrinio prietaiso jungiamasis kištukas turi tikti šakutės lizdui. Kištuką keisti draudžiama. Nenaudoti adapterinių kištukų kartu su įžemintais elektriniais prietaisais.** Nepakeisti kištukai ir tinkami šakutės lizdai sumažina elektros šoko riziką. Jei elektrinis prietaisas turi apsauginį laidą, jis gali būti jungiamas tik į šakutės lizdus su apsauginiu kontaktu. Statybvietėse, drėgnoje aplinkoje, po atviru dangumi arba panašiose vietose naudoti elektrinį prietaisą tik per 30 mA apsauginį įrenginį.
- Vengti kūno sąlyčio su įžemintais paviršiais, pavyzdžiui, vamzdžiais, viryklėmis ir šaldytuvais.** Jei kūnas yra įžemintas, padidėja elektros šoko rizika.
- Nelaikyti prietaiso drėgnoje vietoje.** Į elektrinį prietaisą įsiskverbęs vanduo padidina elektros šoko riziką.
- Nenaudoti kabelio prietaisui nešti, jį pakabinti arba ištraukti iš šakutės lizdo kištuką. Laikyti kabelį toliau nuo karščio šaltinių, alyvos, aštrių briaunų arba judančių prietaiso dalių.** Pažeistas arba susinarijęs kabelis padidina elektros šoko riziką.
- Dirbant su elektros prietaisu po atviru dangumi, reikia naudoti ilginamąjį kabelį, leidžiamą naudoti ir lauko sąlygomis.** Tinkamo ilginamojo kabelio lauko sąlygoms naudojimas sumažina elektros šoko riziką.

### C) Asmenų saugumas

Šie prietaisai neskirti naudoti asmenims (įskaitant vaikus) su sumažėjusiais fiziniais, sensoriniais ir protiniais sugebėjimais, arba stokojantiems patyrimo ir žinių, nebent už jų saugą atsakingas asmuo instruktuoja juos apie prietaiso naudojimą arba juos kontroliuoti. Vaikai privalo būti kontroliuojami, siekiant įsitikinti, kad jie neįžeidžia su prietaisu.

- Būti atidiems, stebėti, kas daroma ir elektriniu prietaisu dirbti pagal nustatytas instrukcijas. Nenaudoti elektrinio prietaiso, jei esate pavargęs, paveiktas narkotikų, alkoholio ar medikamentų.** Nedėmesingumas dirbant prietaisu gali sąlygoti rimtus sužeidimus.
- Visada nešioti apsauginius reikmenis ir apsauginius akinius.** Asmeninių apsauginių reikmenų: respiratoriaus, neslidžių batų, apsauginio šalmo ar ausinių naudojimas, atsižvelgiant į elektrinio prietaiso rūšį ir panaudojimo paskirtį, sumažina sužeidimų riziką.
- Vengti neplanuoto eksploatavimo. Prieš įjungiant kištuką į šakutės lizdą, įsitikinti, kad jungiklis yra padėtyje "AUS/OFF".** Jei nešant elektrinį prietaisą pirštas yra ant jungiklio arba įjungtas prietaisas įjungiamas į elektros tinklą, tai gali sąlygoti nelaimingus atsitikimus. Jokiu būdu neperjunginėkite gaiduko.
- Prieš įjungiant elektrinį prietaisą, pašalinti reguliavimo įrankius arba veržliaraktį.** Besisukančioje prietaiso dalyje esantis įrankis arba raktas gali sąlygoti sužeidimus. Niekada nekišti rankų į judančias (besisukančias) dalis.
- Pasirūpinti saugia padėtimi ir visada išlaikyti pusiausvyrą.** Taip galima geriau kontroliuoti prietaisą netikėtose situacijose.
- Dėvėti tinkamus drabužius. Nedėvėti plaučių drabužių ar papuošalų. Plaukus, drabužius ir pirštines laikyti toliau nuo judančių dalių.** Laisvus drabužius, papuošalus ar ilgus plaukus judančios dalys gali sugriebti.
- Jei galima įmontuoti dulkes siurbiančius ir surenkančius įrenginius, įsitikinti, kad jie yra prijungti ir tinkamai naudojami.** Šių įrenginių naudojimas sumažina dulkių keliamą pavojų.
- Elektrinį prietaisą patikėti tik apmokytiems asmenims.** Jaunimui dirbti elektros prietaisu leidžiama tik tuo atveju, jei jis vyresnis kaip 16 metų, jei šis darbas būtinas jo mokymui ir jei jį prižiūri kvalifikuotas personalas.

### D) Atidus elgesys su elektriniais prietaisais ir jų naudojimas

- Elektrinio prietaiso neperkrauti. Naudoti tik tam skirtą elektrinį prietaisą.** Tinkamu elektriniu prietaisu dirbti geriau ir saugiau, jei dirbama nurodytame galių diapazone.
- Nenaudoti elektrinio prietaiso, jei jo jungiklis sugedęs.** Elektrinis prietaisas, kurio negalima įjungti ar išjungti, yra pavojingas ir jį būtina remontuoti.

- Prieš pradėdam reguliuoti prietaisą, keisti reikmenis ar padedant prietaisą į šalį, iš šakutės tinklo ištraukti kištuką.** Ši atsargumo priemonė neleidžia prietaisui netikėtai įsijungti.
- Nenaudojamą elektrinį prietaisą laikyti vaikams nepasiekiamoje vietoje. Neleisti elektriniu prietaisu naudotis asmenims, kurie su juo nesusipažino ar neperskaitė šių nurodymų.** Elektriniai prietaisai yra pavojingi, jei jais naudojasi nepatyrę asmenys.
- Elektrinį prietaisą kruopščiai prižiūrėti. Patikrinti, ar judančios prietaiso dalys veikia neprikaištingai ir neužsikerta, ar dalys nesulūžo ir ar nėra taip pažeistos, kad darytų įtaką elektrinio prietaiso veikimui. Prieš pradėdam naudoti elektrinį prietaisą, pažeistas dalis privalo suremontuoti kvalifikuoti specialistai arba REMS klientų aptarnavimo dirbtuvės.** Daugelį nelaimingų atsitikimų sukelia netinkamai techniškai prižiūrimi elektriniai įrankiai.
- Pjovimo įrankius laikyti aštrius ir švarius.** Kruopščiai prižiūrimi pjovimo įrankiai su aštriomis pjovimo briaunomis rečiau užsikerta ir jais lengviau dirbti.
- Pritvirtinti ruošinį.** Norint pritvirtinti ruošinį, reikia naudoti tvirtinimo įtaisus arba spaustuvus. Taip yra laikoma tvirtiau nei ranka, be to, abi rankos lieka laisvos darbu su elektriniu prietaisu.
- Elektrinius prietaisus, reikmenis, įrankius ir kt. naudoti pagal nurodymus ir taip, kaip privaloma specialiam prietaiso tipui. Taip pat atsižvelgti į darbo sąlygas ir atliekamą veiklą.** Elektrinių prietaisų naudojimas kitiems nei numatyta tikslams gali sukelti pavojingas situacijas. Bet koks savavališkas elektrinio prietaiso pakeitimas saugumo sumetimais – draudžiamas.

### E) Atidus elgesys su akumuliatoriniais prietaisais ir jų naudojimas

- Prieš įdedant akumuliatorių reikia įsitikinti, kad elektrinis prietaisas yra išjungtas.** Akumuliatoriaus įdėjimas į įjungtą elektrinį prietaisą gali sąlygoti nelaimingus atsitikimus.
- Akumuliatorius krauti tik įkrovikliams, kuriuos rekomenduoja gamintojas.** Vienai akumuliatorių rūšiai numatytą įkroviklį naudojant kitiems akumuliatoriams, išskyla gaisro pavojus.
- Elektriniuose prietaisuose naudoti tik tam numatytus akumuliatorius.** Kitų akumuliatorių naudojimas gali sąlygoti sužeidimus ir kelti gaisro pavojų.
- Nenaudojamus akumuliatorius laikyti toliau nuo sauržėlių, monetų, raktų, vinių, varžtų ar kitų nedidelių metalinių daiktų, galinčių sąlygoti trumpą sujungimą.** Trumpas sujungimas tarp akumuliatoriaus kontaktų gali būti nudegimų ar gaisro priežastimi.
- Netinkamai naudojant prietaisą, iš akumuliatoriaus gali išsiskirti skystis. Vengti sąlyčio su juo. Patekus ant kūno, nedelsiant nuplauti vandeniu. Patekus skysčiui į akis, kreiptis į gydytoją.** Išsiskiriantis akumuliatoriaus skystis gali sudirginti odą ar nudeginti.
- Jei akumuliatoriaus/įkroviklio temperatūra arba aplinkos temperatūra yra  $\leq 5^{\circ}\text{C}/40^{\circ}\text{F}$  arba  $\geq 40^{\circ}\text{C}/105^{\circ}\text{F}$ , akumuliatorių/įkroviklį naudoti draudžiama.**
- Sugedusių akumuliatorių neišmesti su atliekomis, o perduoti REMS klientų aptarnavimo dirbtuvėms arba utilizavimo įmonei.**

### F) Aptarnavimas

- Prietaisą leisti remontuoti tik kvalifikuotiems specialistams ir tik naudojant originalias atsargines dalis.** Tai užtikrins prietaiso saugumą.
- Laikytis prietaiso techninio aptarnavimo reikalavimų bei įrankių keitimo nurodymo.**
- Reguliariai tikrinti elektrinio prietaiso jungiamuosius laidus, o esant pažeidimams, leisti pakeisti kvalifikuotiems specialistams arba REMS klientų aptarnavimo dirbtuvėms. Reguliariai tikrinti ilginamąjį kabelį ir jį pakeisti, jei jis pažeistas.**

## ⚠️ ĮSPĖJIMAS Specialūs saugos nurodymai

- Naudokite asmeninės saugos priemones (pvz., apsauginius akinius, apsaugines ausines, respiratorių).
- Dėmesio! Drožlės atšoka į šonus ir į priekį. Arti prietaiso neturėtų būti kitų asmenų.
- Neperkraukite pjūklų ir pjūklų disko. Nespaukite per stipriai.
- Dirbdami darbus, kurių metu susidaro dulės, dėvėkite respiratorių. Laikytis potvarkių dėl nelaimingų atsitikimų prevencijos.
- Ni-Cd arba ličio jonų akumuliatoriai variklyje yra nekeičiami.

### ⚠️ PAVOJUS Elektros smūgis!

- Atlikdami darbus, kurių metu darbinis įrankis gali kliudyti paslėptus elektros laidus arba savo maitinimo laidą, elektrinį įrankį laikykite paėmę už izoliuotos rankenos ("A"). Palietus laidą, kuriuo teka srovė, metaliniai prietaisai gali įsielektrinti ir būti elektros smūgio priežastimi.
- Pjaunant vandentiekio vamzdžius stenkitės, kad vandens likučiai nepatektų į variklį.

## 1. Techniniai duomenys

### 1.1. Gaminio numeris

REMS Tiger ANC pavara	560000
REMS Tiger ANC VE pavara	560008
REMS Tiger ANC SR pavara	560001
REMS Tiger ANC pneumatinė pavara	560002
REMS Panther ANC VE pavara	560005
REMS Cat ANC VE pavara	560004
REMS Akku-Cat ANC VE pavara Li-Ion	560009
REMS High-Power-Akku Li-Ion 18 V	565215
Įkroviklis Li-Ion/Ni-Cd 230 V, 50–60 Hz, 65 W	571560

## 1.2. Darbinis diapazonas

### Pjovimas stačiu kampu

#### REMS Tiger ANC, REMS Tiger ANC VE, REMS Tiger ANC SR, REMS Tiger ANC pneumatic

Su kreipiklio laikikliu 563000 ir  
REMS specialiais pjūkliukais 561001  
vamzdžiai (taip pat ir plastmasiniu apvalkalu) iki 2"  
Metalas, medis, gipsas ir t.t. 3 mm ir storesni

Su kreipiklio laikikliu 563100 ir  
REMS specialiais pjūkliukais 561002  
vamzdžiai (taip pat ir plastmasiniu apvalkalu) iki 4"  
Metalas, medis, gipsas ir t.t. 3 mm ir storesni

REMS Tiger ANC SR su kreipiklio laikikliu  
ir REMS universaliais pjūkliukais  
nerūdijančio plieno vamzdžiai iki 2" arba 4"  
Metalas, medis, plastikinių vamzdžių 1,5 mm ir storesni

### Rankinis pjovimas

#### visi REMS pjūklai

REMS universalūs pjūkliukai

REMS pjūkliukai (žr. 2.4.)

Plieniniai vamzdžiai ir kiti  $\varnothing \leq 6"$ , 160 mm

Kiti metaliniai profiliai,

Mediena su vinimis,

padėklai  $\leq 250$  mm

## 1.3. Apsukimų dažnis (tuščia eiga)

REMS Tiger ANC 2200 1/min.  
REMS Tiger ANC VE (bepakopis reguliavimas) 0 ... 2200 1/min.  
REMS Tiger ANC SR (bepakopis reguliavimas) 700 ... 2200 1/min.  
REMS Tiger ANC 48 V 1300 1/min.  
REMS Tiger ANC pneumatic 1800 1/min.  
REMS Panther ANC VE (bepakopis reguliavimas) 0 ... 2200 1/min.  
REMS Cat ANC VE (bepakopis reguliavimas) 0 ... 2200 1/min.  
REMS Akku-Cat ANC VE (bepakopis reguliavimas) 0 ... 1700 1/min.

## 1.4. Elektros duomenys

REMS Tiger ANC, REMS Tiger ANC VE,  
REMS Cat ANC VE 230 V; 50–60 Hz; 1050 W; 5 A arba  
110 V; 50–60 Hz; 1050 W; 10 A arba  
48 V; 750 W; 16,5 A  
apsauginė izoliacija (73/23/EWG)  
kibirkščių šalinimas (89/336/EWG)  
REMS Tiger ANC SR 230 V; 50–60 Hz; 1400 W; 6,4 A arba  
110 V; 50–60 Hz; 1400 W; 12,8 A  
apsauginė izoliacija (73/23/EWG)  
kibirkščių šalinimas (89/336/EWG)  
REMS Panther ANC VE 230 V; 50–60 Hz; 500 W; 2,3 A arba  
110 V; 50–60 Hz; 500 W; 4,6 A  
apsauginė izoliacija (73/23/EWG)  
kibirkščių šalinimas (89/336/EWG)  
REMS Akku-Cat ANC VE 18 V=; 2,0 Ah; 30 A  
Greito įkrovimo prietaisai Input 230 V~; 50–60 Hz; 65 W  
Li-Ion/Ni-Cd (1 h) Output 12–18 V=

## 1.5. Suspausto oro prijungimas REMS Tiger ANC pneumatic

Reikalingas spaudimas 6 bar (85 psi)  
Oro sunaudojimas tuščia eiga 1,6 m<sup>3</sup>/min (56 cf/min)  
Oro sunaudojimas pilnas apkrovimas 1,3 m<sup>3</sup>/min (46 cf/min)  
Žarnos plotis 12–13 mm (1/2")  
Alyvos reguliavimas 6–7 lašai/min.

## 1.6. Išmatavimai

REMS Tiger ANC 455×80× 90 mm (17,9"×3,2"×3,5")  
REMS Tiger ANC VE 435×80×135 mm (17,1"×3,2"×5,3")  
REMS Tiger ANC SR 490×80× 90 mm (19,3"×3,2"×3,5")  
REMS Tiger ANC pneumatic 445×80× 90 mm (17,5"×3,2"×3,5")  
REMS Panther ANC VE 320×80×110 mm (12,6"×3,2"×4,3")  
REMS Cat ANC VE 435×80×135 mm (17,1"×3,2"×5,3")  
REMS Akku-Cat ANC VE 435×90×190 mm (17,1"×3,5"×7,5")

## 1.7. Svoris

REMS Tiger ANC 3,0 kg (6,6 lb)  
REMS Tiger ANC VE 3,0 kg (6,6 lb)  
REMS Tiger ANC SR 3,1 kg (6,8 lb)  
REMS Tiger ANC pneumatic 3,8 kg (8,4 lb)  
REMS Panther ANC VE 2,4 kg (5,3 lb)  
REMS Cat ANC VE 3,0 kg (6,6 lb)  
REMS Akku-Cat ANC VE (su akumuliatoriumi) 3,5 kg (7,7 lb)  
REMS High-Power-Akku 18 V 1,0 kg (2,2 lb)  
REMS kreipiklio laikiklis iki 2" 1,0 kg (2,2 lb)  
REMS Führungshalter 2½–4" 1,7 kg (3,7 lb)

## 1.8. Informacija apie triukšmą

Garso slėgio lygis  
visi REMS tiesiniai pjūklai 96 dB (A)

Garso galios lygis  
visi REMS tiesiniai pjūklai 107 dB (A)  
Neapibrėžtis K = 3 dB

## 1.9. Virpesiai

Pagreičio svertinė efektinė vertė:

visi REMS tiesiniai pjūklai  
Medienos drožlių plokštės pjūklai 18.3 m/s<sup>2</sup> K = 3.3 m/s<sup>2</sup>  
Medinių sijų pjūklai 28.3 m/s<sup>2</sup> K = 2.4 m/s<sup>2</sup>

Nurodyta vibravimo emisijos vertė buvo išmatuota, remiantis standartiniu išbandymo metodu ir gali būti naudojama palyginimui su kitu prietaisu. Nurodytą vibravimo emisijos vertę galima taip pat naudoti, pradedant vertinti prietaiso gedimus.

**Dėmesio:** Vibracijos emisijos vertė faktinio prietaiso naudojimo metu gali skirtis nuo nurodytos vertės, priklausomai nuo prietaiso naudojimo būdo. Taip pat, priklausomai nuo faktinių naudojimo sąlygų (darbas su periodinėmis pertraukomis), gali prireikti nustatyti saugumo užtikrinimo priemonės, norint apsaugoti prietaiso naudotoją.

## 2. Eksploatavimo pradžia

### 2.1. Elektros prijungimas

Atkreipkite dėmesį į tinklo įtampą! Prieš įjungiant pjūklą arba įkroviklį, reikia patikrinti, ar ant gamyklinio skydo nurodyta įtampa atitinka tinklo įtampą. Statybų aikštelėse, drėgnoje aplinkoje, po atviru dangumi ar pan. vietose elektrinį prietaisą jungti į tinklą tik per 30 mA-gedimo srovės skirstytuvą (FI jungiklis).

Su REMS Akku-Cat ANC VE akumuliatoriai pristatomi neįkrauti. Prieš pirmą panaudojimą įkrauti akumuliatorių. Įkrovimui naudoti tik REMS greito įkrovimo prietaisą (571560). Akumuliatoriai visą talpą pasiekia tik po kelių įkrovimų. Ličio jonų akumuliatorių reikia reguliariai įkrauti, kad būtų išvengta visiško akumuliatorių iškrovimo. Visiškas iškrovimas pažeidžia akumuliatorių. Neleidžiama krauti pakartotinai neįkraunamų baterijų.

**PRANEŠIMAS** Akumuliatorių į pavarą arba spartųjį akumuliatorių įkroviklį visada įstatykite vertikaliai. Įstatant įstrižai pažeidžiami kontaktai ir dėl to gali įvykti trumpasis jungimas, kurio metu pažeidžiamas akumuliatorius.

### Ličio jonų / Ni-Cd akumuliatorių spartusis įkroviklis (gam. Nr. 571560)

Jei tinklo kištukas įkištas, kontrolinė lemputė kairėje šviečia žalia pastovia šviesa. Jei akumuliatorius yra įstatytas į spartųjį įkroviklį, mirksinti žalia kontrolinė lemputė rodo, kad akumuliatorius kraunamas. Jei ši kontrolinė lemputė šviečia žalia pastovia šviesa, akumuliatorius yra įkrautas. Jei kontrolinė lemputė mirksi raudonai, akumuliatorius yra sugedęs. Jei kontrolinė lemputė šviečia raudona pastovia šviesa, sparčiojo įkroviklio ir / arba akumuliatoriaus temperatūra yra mažesnė arba viršija leidžiamą darbinį intervalą nuo +5°C iki +40°C.

**PRANEŠIMAS** Spartieji įkrovikliai nėra skirti naudoti lauke.

### 2.2. Pjūklai su laikikliu (pjovimas stačiu kampu)

Kreipiklio laikiklio (2) guolio varžtas (3) iš šono įstumti į pjūklą taip, kad ribojantis kreipiklio laikiklio kaištis judėtų pjūkle išilgine išdžoza.

**⚠ DĖMESIO** Kad taisyklingai nupjautumėte reikia naudoti REMS laikiklį, nes ranka neįmanoma tiksliai vesti pjūkle.

### 2.3. Pjovimas vedant ranka

Pjūklas naudojamas be laikiklio (2). Tam reikia pjūklą spausti į pjaunamą medžiagą taip, kad atremties trinkelė (6) nuolat būtų priguldusi prie pjaunamos medžiagos.

### 2.4. Tinkamo pjūkliuko pasirinkimas

Visiems REMS pjūklams naudokite tik aukštos kokybės REMS pjūkliukus, priešingu atveju prarasite teisę į garantiją!

**Kad nupjautumėte stačiu kampu** (pvz., vamzdžius) su visais REMS Tiger modeliais greta kreipiklio laikiklio reikia naudoti REMS specialius pjūkliukus iki 2" arba 4" (žr. 2.2). REMS specialūs pjūkliukai turi dvigubą fiksavimo kilpą, yra labai stori, atsparūs lenkimui ir sukimui. Paprasti pjūkliukai su vienpusia fiksavimo kilpa netinka dėl didelio spaudimo, atsirandančio pjaunant su kreipiklio laikikliu. Nupjauna kreivai, nulūžta.

Su REMS Panther ANC VE, REMS Cat ANC VE ir REMS Akku-Cat ANC VE reikia naudoti REMS universalius pjūkliukus (561003 ... 561006). Specialiems darbams atlikti siūlomos kiti REMS firmos pjūkliukai pagal formą, ilgį, dantų išsidėstymą. Netinkami pjūkliukai lengvai lūžta, greitai atbunka ir neatlieka švaraus tikslaus pjūvio. Vamzdžių iš nerūdijančio plieno arba ketaus pjovimui reikia naudoti REMS Tiger ANC SR ir vieną iš REMS universalų pjūkliukų 561003 ... 561006.

**PRANEŠIMAS** Pjaunant daug dulkių išskiriančias medžiagas, pvz., gipsą, akytąjį betoną, saugumo sumetimais ir norint apsaugoti pavarą nuo dulkių, reikia naudoti dulkių siurbį.

### 2.5. Pjūkliukų montavimas

**Pjūkliuko montavimui pjūkle nedėti ant elektros kabelio apsauginio antgalio nuo perlenkimo**, kadangi priešingu atveju bus pažeistas prijungimo laidas! Atlaisvinti pjūkliuko fiksatorius (4) fiksavimo varžtą (9), kol bus galima įvesti

pjūkliuką per centravimo kaištį. REMS specialus pjūkliukas būna tarp abiejų pusių U formos pjūkliuko fiksatoriaus (2 pav.). REMS pjūkliukai turi būti pjūkliuko fiksatoriaus dugno angoje (3 pav.). Su fiksavimo varžtu priveržti pjūkliuko fiksatorių, kitaip galima pažeisti arba nulaužti centravimo kaištį. Centravimo kaiščio neskirta tokia užduotis laikyti pjūkliuką. Tai daroma prisukant fiksavimo varžtą (9). Jei labiau nebegalima prisukti fiksavimo varžto (9), kadangi nudilęs vidinis šešiabriaunis arba šešiabriaunis raktas, nulaužiamas centravimo kaištis. Todėl nudilusį fiksavimo varžtą (9) ir vidinį šešiabriaunį raktą reikia pakeisti.

### 3. Eksploatavimas

**REMS Tiger ANC:** įjungti ir išjungti mygtuku (7)

**REMS Tiger ANC VE, REMS Panther ANC VE, REMS Cat ANC VE ir REMS Akku-Cat ANC VE:** bepakopis apsisukimų skaičių reguliavimas paspaudžiant atitinkamą jungiklį (10).

**REMS Tiger ANC SR:** Pageidaujamo apsisukimų skaičiaus nustatymas reguliatoriumi (12). Įjungti ir išjungti mygtuku (7).

**REMS Tiger ANC pneumatic:** kad įveiktumėte TÜV patikrintą blokvimą, iš pradžių patraukite svirtį (11) į šoną ir po to žemyn.

#### 3.1. Darbas pjūkle su laikikliu

Kreipiklio laikiklį montuoti kaip aprašyta 2.2. Pjūklą su laikikliu pridėti prie vamzdžio taip, kad suklys (1) būtų vertikaliai. Pritraukti suklij. Paspausti jungiklį (7 arba 10), tuo pat metu spausti variklio rankeną arba paveikti svirtį (11) ir kelti aukštinį pjūklą, kol bus nupjautas vamzdis arba profilis. Ypač didelio skersmens vamzdžių (pvz., 4") pjovimas gali būti pagerintas tuo, kad pavara įjungiama po to, kai pjūkliukas pridėdama prie vamzdžio. Reikia atkreipti dėmesį, kad laikiklio prizmė nebūtų apnešta drožlėmis, kadangi tai neigiamai atsiliepia pjūvio kokybei. Optimalaus pjūklo greičio pasiekimui ir tausojančiam pjūkliuko naudojimui pasirinkite tinkamą spaudimą. Stipresnis spaudimas pjūklo greičio nepadidina!

#### 3.2. Darbas pjūkle vedant ranka

Norint išpjauti tiesų pjūvį arba pjūvį su išlenkimu, reikia stipriai spausti atraminę trinkelę į medžiagą taip, kad atraminė trinkelė būtų visada prigludusi prie medžiagos. Naudoti tik aštirus ir nepriekaištingus pjūkliukus. Tolygus stūmimas sumažina nelaimingų atsitikimų tikimybę ir tausoja pjūklą bei pjūkliuką. Laidą visada atmeskite atgal nuo prietaiso. Pjūklas visą laiką turi būti spaudžiamas į pjaunamą medžiagą.

**Pjūklo panardinimas:** Jei medžiaga ne per kieta, pvz., medis arba lengvos statybinės medžiagos sienoms, pjūkliuką galima atsargiai panardinti į medžiagą (4 pav.). Tam išjungtą pjūklą apatine atraminės trinkelės dalimi ir pjūkliuko ašmenis atremti į pjovimo vietą, įjungti ir atsargiai nardinti pjūkliuką į medžiagą. Pjaunant kietesnes medžiagas, pvz., metalą, reikia numatyti atitinkamai didesnę angą.

Svarbu, kad atremties trinkelė (6) visada būtų prispaudusi prie pjaunamos medžiagos. Taip darbas būna tolygus, maža vibracija.

**⚠ PAVOJUS** Atlikdami darbus, kurių metu darbinis įrankis gali kliudyti paslėptus elektros laidus arba savo maitinimo laidą, elektrinį įrankį laikykite paėmę už izoliuotos rankenos ("A"). Palietus laidą, kuriuo teka srovė, metaliniai prietaisai gali įsielektrinti ir būti elektros smūgio priežastimi.

#### 3.3. Tepalas

Jokiu būdu nenaudokite jokių tepimo priemonių. Jos trukdo drožlių išmetimui iš pjūklo angos ir sutrumpina pjūkliuko eksploatavimo trukmę.

#### 3.4. Nerūdijančio plieno, ketaus vamzdžiai

Vamzdžių iš nerūdijančio plieno ir ketaus pjovimui reikia naudoti REMS Tiger ANC SR ir vieną iš REMS universalios pjūkliukus 561003... 561006. Pjovimui stačiu kampu reikalingas laikiklis (žr. 2.2.). Vėsinti ir tepti reikia su REMS Spezial arba REMS Sanitol, išskyrus aukštos kokybės plieno pjovimą.

### 4. Priežiūros ir remonto darbai

**⚠ ĮSPĖJIMAS** Prieš techninio aptarnavimo darbus, išjunkite tinklo šakutę ir išimkite akumuliatorių!

#### 4.1. Techninis aptarnavimas

REMS pjūklams techninio aptarnavimo nereikia. Pavara nuolat sukasi tepale, todėl nereikia tepti.

#### 4.2. Techninė apžiūra/remontas

**⚠ ĮSPĖJIMAS** Prieš atlikdami priežiūros ir remonto darbus iš tinklo išjunkite šakutę ir išimkite akumuliatorių! Šiuos darbus leidžiama atlikti tik kvalifikuotiems specialistams.

REMS pjūklai su universaliumi varikliu turi anglinius šepečius. Jie susidėvi ir todėl retkarčiais turi būti patikrinami REMS dirbtuvėse, (žr. 6) elgesys esant gedimams.

### 5. Sujungimo

REMS Akku-Cat ANC VE būtina atkreipti dėmesį į tai, kad pliuso polis variklyje (kontakto plastmasinis cokolis su nosim) su raudonu laidu būtų prijungtas prie fiksatoriaus 1 ir krypties perjungiklis žiūrėtų atgal (šaldomosios sistemos pritvirtinimo plokštės).

### 6. Gedimai

**6.1. Gedimas:** Pjovimo metu pjūklas sustoja.  
Suveikė perkrovo jungiklis (REMS Tiger ANC).

- Priežastis:**
- Per stiprus spaudimas, stūmimas.
  - Atšipęs pjūkliukas.
  - Netinkamas pjūkliukas (žr. 2.4.).
  - Susidėvėję anglinius šepečėlius.
  - Per silpnas spaudimas (REMS Tiger ANC pneumatic).
  - Tuščias akumuliatorius (REMS Akku-Cat ANC VE).

**6.2. Gedimas:** Netiesus pjūvis pjaunant vamzdžius pjūkle su kreipiamuoju laikikliu.

- Priežastis:**
- Netinkamas pjūkliukas (žr. 2.4.).
  - Atšipęs pjūkliukas
  - Užteršta laikiklio prizmė (drožlės).

**6.3. Gedimas:** Pjūklas neįsijungia.

- Priežastis:**
- Suveikė perkrovo jungiklis (REMS Tiger ANC).
  - Maitinimo laido defektas.
  - Tuščias akumuliatorius (REMS Akku-Cat ANC VE).
  - Pavaros mechanizmo defektas.

**6.4. Gedimas:** Centravimo kaištis nupjaunamas, pjūkliukas nepakankamai suveržiamas.

- Priežastis:**
- Susidėvėjo fiksavimo varžtas (9), vidinis šešiabriaunis raktas (žr. 2.5.).

### 7. Garantinės gamintojo sąlygos

Garantijos laikas yra 12 mėnesių nuo prietaiso perdavimo vartotojui dienos, tačiau ne daugiau kaip 24 mėnesiai nuo prietaiso perdavimo pardavėjui dienos. Perdavimo momentas patvirtinamas persiunčiant originalius pirkimo dokumentų originalus, kuriuose yra informacija apie produkto pavadinimą ir jo pirkimo momentą. Visi prietaiso veikimo sutrikimai, atsiradę dėl gamybos ar medžiagos defektų, garantiniu laikotarpiu pašalinami nemokamai. Pašalinus defektą, produktui garantinis laikas nepratęsiamas. Defektams, kurie atsirado dėl natūralaus nusidėvėjimo, netinkamo naudojimo ar piktnaudžiavimo, naudojimo instrukcijos nesilaikymo, netinkamų gamybos priemonių naudojimo, perkrovo, naudojimo ne pagal paskirtį, paties arba kitų asmenų lindimo į prietaiso vidų ar kitų priežasčių ne dėl REMS kaltės, garantija nesuteikiama.

Garantinius darbus ir paslaugas gali atlikti tik REMS arba REMS firmos igaliosios klientų aptarnavimo dirbtuvės. Reklamacija pripažįstama tik tuo atveju, jei prietaisas pristatomas su nepažeistomis gamintojo plombomis REMS arba REMS firmos igaliojai klientų aptarnavimo dirbtuvei. Pakeisti prietaisai ir atsarginės dalys tampa REMS firmos nuosavybe.

Išlaidas už prietaiso pristatymą pirmyn ir atgal padengia vartotojas.

Vartotojo teisėtos teisės, ypač pretenzijos dėl kokybės pardavėjo atžvilgiu, yra neliečiamos.

### 8. Dalių sąrašas

Dalių sąrašą žr. [www.rems.de](http://www.rems.de) → Downloads → Parts lists.

# Iškart pirkite tinkamus pjūkliukus.

Jūs sutaupysite pinigų ir neteks nervintis. Pasirinkite teisingai.

## REMS specialūs pjūkliukai 2"/4"

Specialiai pagamintos REMS Tiger ANC. Būtinai pjaunant stačiu kampu ir greitam plieninių vamzdžių demontavimui su kreipiančiosios fiksatoriumi. Jis daug kartų padidina pjovimo metu pjūklui tenkančią apkrovą dėl penkis kartus ilgesnės svirties veikimo. Paprasti pjūkliukai su vienpuse tvirtinimo kilpa netinka, kadangi jos, esant dideliai spaudimo apkrovai, lūžta. Todėl REMS specialūs pjūkliukai stori yra atsparios lenkimui ir sukimui. Dviguba fiksavimo kilpa ypač plačia spaudimo zona yra tiksliai įstatymui ir dideliame stabilumui. Dideli, aštrūs dantys skirti greitam pjovimui. Ilga eksploataavimo trukmė.

## REMS universalūs pjūkliukai 100/150/200/300



Tik 1 universalus pjūkliukas visiems pjovimo darbams vietoj daugelio skirtingų pjūkliukų. Dviguba fiksavimo kilpa su ypač plačia spaudimo zona reikalinga tiksliai įstatymui ir puikiam stabilumui. Pjūkliukai su vienpuse tvirtinimo kilpa pjovimui su laikikliu netinka, jie dėl didelės spaudimo apkrovos lūžta. Keičiamas dantų žingsnis (Combo modelis), dantų zona ypač stipriai užgrūdinta. Dėl to puikus pajėgumas ir ypač ilga eksploataavimo trukmė. Tinka ir sunkiai pjaunamoms medžiagoms, pvz., nerūdijančio plieno, ketaus vamzdžiams ir t.t., taip pat medienai su vinimis, padėklams pjauti.

### 1. REMS Tiger ANC, REMS Tiger ANC VE, REMS Tiger ANC SR,

REMS Tiger ANC pneumatic  
ir kitų gamintojų pjūklams naudoti.

REMS Specialius pjūkliukus (geltoni)

Pjovimui stačiu kampu ir greitam demontavimui naudojant laikiklį.



		Ilgio mm	Dantys mm	Material	Color	Art.-Nr. (Pak. 5 vnt)
	<b>REMS Specialus pjūkliukas 2"</b> plieniniams vamzdžiams iki 2"	140	2,5	HSS-Bi	geltona	561007
	<b>REMS Specialus pjūkliukas 2"</b> plieniniams vamzdžiams iki 2"	140	3,2	HSS-Bi	geltona	561001
	<b>REMS Specialus pjūkliukas 4"</b> plieniniams vamzdžiams iki 4"	200	3,2	HSS-Bi	geltona	561002

Sunkiai pjaunamoms medžiagoms, pvz., nerūdijančio plieno, ketaus vamzdžiams vietoj REMS specialaus pjūkliuko naudoti REMS universalų pjūkliuką su smulkesniais dantimis kartu su REMS Tiger ANC SR su elektroniniu apsisukimų regulatoriumi.

### 2. Visiems REMS ir kitų gamintojų pjūklams.

REMS universalius pjūkliukus (raudoni)

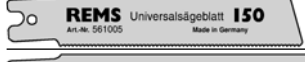



naudoti pjovimui stačiu kampu ir greitam demontavimui su laikikliu.

	<b>REMS Universalus pjūkliukas 100</b>	100	1,8/2,5	HSS-Bi	raudona	561006
	<b>REMS Universalus pjūkliukas 150</b>	150	1,8/2,5	HSS-Bi	raudona	561005
	<b>REMS Universalus pjūkliukas 200</b>	200	1,8/2,5	HSS-Bi	raudona	561003
	<b>REMS Universalus pjūkliukas 300</b>	300	1,8/2,5	HSS-Bi	raudona	561004

Taip pat medienai su vinimis, padėklams. Sunkiai pjaunamų medžiagų, pvz., nerūdijančio plieno, ketaus vamzdžiams ir t.t. pjovimui reikalingas mažesnis apsisukimų skaičius, pvz., REMS Tiger ANC SR su elektroniniu apsisukimų regulatoriumi.

### 3. Visiems REMS ir kitų gamintojų pjūklams.

REMS pjūkliukai – skirti pjauti be kreipiančiosios fiksatoriaus, įvairiems tikslams.

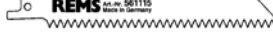
	<b>REMS Pjūkliukas</b> metalui 3 mm ir plonesniam	100 150 200	1,8 1,8 1,8	HSS-Bi HSS-Bi HSS-Bi	raudona raudona raudona	561101 561103 561102
	<b>REMS Pjūkliukas</b> metalui 1–3 mm	150	1,4	HSS-Bi	raudona	561104
	<b>REMS Pjūkliukas</b> metalui 1–3 mm (banguotas lapas)	90	1,4	HSS-Bi	raudona	561107
	<b>REMS Pjūkliukas</b> metalui 4 mm ir storesniam, medžiui su vinimis, padėklams	150	2,5	HSS-Bi	juodas	561110
	<b>REMS Pjūkliukas</b> visoms medienos rūšims	300	4	WS	juodas	561111
	<b>REMS Pjūkliukas</b> gipso plokštėms, akytajam betonui ir t.t	150	5	WS	baltas	561115

## Originālās lietošanas instrukcijas tulkojums

### 1.–3. attēls

1 Fiksācijas svira ar rokturi	8 Aizsardzība pret pārslodzi
2 Virzības atbalsts	9 Fiksācijas skrūve
3 Gultņa tapa	10 Slēdzis bez fiksētām pakāpēm
4 Zāga asmens piespiedējs	11 Svira
5 Zāga asmens	12 Regulēšanas gredzens
6 Atbalsts	"A" Izolēta roktura virsma
7 Slēdzis	

## Vispārīgie drošības norādījumi

**⚠ BRĪDINĀJUMS** Visas instrukcijas obligāti jāizlasa! Kļūmes turpmāk uzskaitīto nosacījumu ievērošanā var beigties ar elektriskās strāvas triecienu, ugunsgrēku un / vai traumām. Turpmākajā tekstā lietotais apzīmējums "elektroiekārtas" attiecas uz elektroinstrumentiem ar tīkla barošanu (ar kabeli), uz instrumentiem, kas tiek darbināti ar akumulatoru (bez kabeļa), un uz mašīnām un elektriskajām iekārtām. Elektroiekārtas jālieto tikai paredzētajiem mērķiem, saskaņā ar lietošanas pamācību un vispārpieņemtajiem drošības tehnikas un nelaimes gadījumu profilakses noteikumiem.

UZGLABĀJIET VISUS DROŠĪBAS NORĀDĪJUMUS UN INSTRUKCIJAS TURPMĀKAI LIETOŠANAI.

### A) Darba vieta

- Darba vietai jābūt tīrai un sakoptai.** Nekārtīga un nepietiekami apgaismota darba vieta var kļūt par cēloni nelaimes gadījumiem.
- Ar elektroiekārtām nedrīkst strādāt sprādzienbīstamos apstākļos, piemēram, vietās, kur tuvumā atrodas uzliesmojoši šķidrums, gāzes vai putekļi.** Elektroiekārtas rada dzirksteles, kas var aizdedzināt gāzes vai putekļus.
- Vieta, kur tiek veikts darbs ar elektroiekārtām, nedrīkst būt pieejama bērniem un citām nepiederošām personām.** Uzmanības novēršanas rezultātā var zust kontrole pār iekārtu.

### B) Elektriskā drošība

- Elektroiekārtas pieslēguma kontaktdakšai jāatbilst tīkla rozetes parametriem. Kontaktdakšu nekādā gadījumā nedrīkst pārveidot. Kombinācijā ar sazemētām elektroiekārtām nedrīkst lietot adapteru savienojumus.** Lietojot oriģinālo kontaktdakšu, kas pievienota atbilstoši tīkla rozetei, samazinās elektriskās strāvas trieciena risks. Ja elektroiekārta ir aprīkota ar zemējuma vadu, to drīkst pievienot tikai rozetēm, kurām ir paredzēts zemējuma kontakts. Ja elektroiekārta tiek izmantota būvobjektos, mitrā vidē, zem klajas debess vai tamlīdzīgos apstākļos, tās pieslēgšanai tīklam nepieciešams 30 mA drošības slēdzis (pārtraucējiērcē).
- Jāizvairās no ķermeņa saskares ar sazemētām virsmām, piemēram cauruļvadiem, apkures sistēmu, plīfīm un ledusskapjiem.** Saņemoties Jūs palielināt elektrošoka risku.
- Iekārta nedrīkst salīst vai nokļūt slapjumā.** Mitruma iekļūšana elektroiekārtas iekšienē palielina elektrošoka risku.
- Nelietojiet barošanas kabeli mērķiem, kam tas nav paredzēts, piemēram, iekārtas pārnēsāšanai, pakarināšanai vai kontaktdakšas izvilksānai no rozetes. Kabelis jāsarģā no karstuma, eļļas, asām malām vai kustīgām iekārtas daļām.** Bojāti vai samudzināti kabeli palielina elektrošoka risku.
- Strādājot ar elektroiekārtu zem klajas debess, jānodrošina, lai arī izmantotie kabeļa pagarinātāji būtu piemēroti āra darbiem.** Āra darbiem paredzēta kabeļa pagarinātāja izmantošana samazina elektrošoka risku.

### C) Cilvēku drošība

Šīs ierīces nav paredzētas, lai tās lietotu personas ar ierobežotām fiziskajām, sensoriskajām vai psihiskajām spējām (tai skaitā bērni) vai personas, kurām nav pietiekošu zināšanu un pieredzes, izņemot gadījumus, kad šīs personas izejušas attiecīgu instruktāžu pie personas, kas ir atbildīga par drošību, vai strādā šādas personas uzraudzībā. Bērni jāuzrauga, lai nepieļautu, ka viņi spēlējas ar ierīci.

- Esiet piesardzīgi, pievērsiet uzmanību tam, ko Jūs darāt, rīkojieties ar elektroiekārtām saprātīgi.** Nelietojiet elektroiekārtas, ja esat noguruši, atrodaties narkotiku vai alkohola iedarbībā vai lietojat medikamentus. Īss brīdis neuzmanības elektroiekārtas lietošanā var kļūt par cēloni nopietnām traumām.
- Vienmēr jāvalkā individuālais aizsardzības aprīkojums un aizsargbrilles.** Ja tiek lietotas darba specifiskai atbilstošs aizsardzības aprīkojums, piemēram, maska ar putekļu filtru, neslidoši darba apavi, ķivere vai austiņas, samazinās traumu risks.
- Jānodrošina, lai iekārtu nevarētu ieslēgt nejauši. Pirms kontaktdakšas pievienošanas elektriskajam tīklam jāpārlicinās, vai slēdzis atrodas pozīcijā "IZSLĒGTS".** Ja iekārtas pārvietošanas laikā pirksts atrodas uz slēdža un iekārta ir pievienota elektriskajam tīklam, viena pirksta kustība var kļūt par cēloni smagām traumām. Nekādā gadījumā nedrīkst tiešā veidā savienot kontaktus, apejot iekārtas slēdzi.
- Pirms elektroiekārtas ieslēgšanas jānovāc visi noregulēšanas instrumentu vai uzgriežņu atslēgas.** Regulēšanas instruments vai atslēga, kas palikusi iekārtas rotējošās daļās, var izraisīt traumas. Nekādā gadījumā nedrīkst pieskarties iekārtas kustīgajām (rotējošām) daļām.
- Nepārvērtējiet savas spējas. Ieņemiet stabilu pozu un vienmēr nodrošiniet līdzsvaru.** Tādējādi Jūs varēsiet labāk kontrolēt iekārtu negaidītās situācijās.
- Jāvalkā darbam atbilstošs apģērbs. Nedrīkst valkāt plandošus apģērba gabalus vai vaļīgas rotaslietas. Matī, apģērba daļas un cimdi nedrīkst atrasties iekārtas kustīgo daļu tuvumā.** Apģērba daļas, rotaslietas vai gari mati var iekļerties iekārtas kustīgajās daļās.

- Ja pastāv iespēja piemontēt putekļu nosūkšanas un skaidu savākšanas ierīces, jāpārlicinās, vai tās ir pieslēgtas un tiek izmantotas pareizi.** Šādu iekārtu izmantošana mazina putekļu radīto kaitējumu.

- Iekārtu drīkst uzticēt tikai attiecīgi apmācītām personām.** Jaunieši drīkst darboties ar elektroiekārtu tikai tad, ja viņi ir vecāki par 16 gadiem, tas ir nepieciešams viņu apmācībai un darbu uzrauga kvalificēts speciālists.

### D) Rūpīga attieksme pret elektroiekārtām un to ekspluatāciju

- Elektroiekārtu nedrīkst pārslēgt. Jālieto tikai attiecīgajam darbam atbilstošas elektroiekārtas.** Ar piemērotu elektroiekārtu labāk un drošāk ir strādāt norādītajā darbības diapazonā.
- Nedrīkst lietot elektroiekārtas, ja ir bojāti to slēdži.** Ja elektroiekārtu nav iespējams droši ieslēgt un izslēgt, tā ir bīstama, tāpēc nekavējoties jāremontē.
- Pirms veikt iekārtas regulēšanu, aprīkojuma daļu nomainīšanu jāpārtrauc darbu, iekārta jāatvieno no elektriskā tīkla.** Šāds piesardzības pasākums palīdzēs novērst iekārtas nejaūšas ieslēgšanas iespējas.
- Ja elektroiekārtas netiek lietotas, tās jāuzglabā bērniem nepieejamā vietā. Nedrīkst ļaut ar elektroiekārtu darboties personām, kas iekārtu nepazīna vai nav izlasījuši šos norādījumus.** Nemākulīgās rokās nonākušas elektroiekārtas ir potenciāls briesmu avots.
- Elektroiekārtas rūpīgi jākopj. Jāpārbauda, vai kustīgās daļas funkcionē nevainojami un neķeras un vai iekārtas daļām nav bojājumu, kas var negatīvi ietekmēt iekārtas funkcijas. Pirms iekārtas izmantošanas jāuztic tās remons vai bojāto daļu nomaigā kvalificētiem speciālistiem vai autorizētai REMS klientu apkalpošanas darbnīcai.** Daudzu nelaimes gadījumu cēlonis ir nepietiekama elektroiekārtu apkope.
- Griešanas instrumentiem jābūt asiem un tīriem.** Rūpīgi kopti griešanas instrumenti retāk iestrēgst un ir vieglāk vadāmi.
- Nofiksējiet materiālu.** Lietojiet nostiprināšanas ierīces vai skrūvspīles, lai nofiksētu apstrādājamos materiālus. Tādējādi materiāls ir nostiprināts drošāk nekā, ja tas tiek turēts rokā, turklāt, rodas iespēja rīkoties ar elektroiekārtu ar abām rokām.
- Lietojiet elektroiekārtas, piederumus, maināmos instrumentus u.c. tikai saskaņā ar šīs lietošanas instrukcijas norādījumiem un tā, kā tas paredzēts attiecīgajam iekārtas tipam.** Ievērojiet konkrētos apstākļus darba vietā un veicamā darba specifiku. Ja elektroiekārtas tiek lietotas citiem mērķiem, nekā tās paredzētas, tas var izraisīt bīstamas situācijas. Jebkādas nesankcionētas izmaiņas elektroiekārtās aiz drošības apsvērumiem ir aizliegtas.

### E) Rūpīga attieksme pret elektroiekārtām ar akumulatoru un to ekspluatāciju

- Pirms akumulatora ielikšanas jāpārlicinās, vai elektroiekārta ir izslēgta.** Ja akumulatoru mēģina ielikt ieslēgtā iekārtā, iespējami nelaimes gadījumi.
- Akumulatoru lādēšanai jāizmanto tikai ražotāja ieteiktie lādētāji.** Ja noteikta veida akumulatoriem paredzēts lādētājs tiek izmantots citu akumulatoru lādēšanai, pastāv aizdegšanās risks.
- Elektroiekārtās jālieto tikai tām paredzētie akumulatori.** Citu akumulatoru lietošana var izraisīt traumas un ugunsgrēku.
- Kad akumulators netiek lietots, tas jāsarģā no papīra saspaužu, monētu, atslēgu, naglu, skrūvju un citu nelielu metāla priekšmetu klātbūtnes, kas varētu nejauši savienot tā spāiles tīslēgumā.** Akumulatora kontakta tīssavienojums var kļūt par cēloni tā sadegšanai vai ugunsgrēkam.
- Ja akumulators tiek lietots nepareizi, no tā var izplūst šķidrums.** Ja tas nejauši nokļūst uz ādas, jānomazgā ar ūdeni. Ja akumulatora šķidrums iekļūst acīs, jāizskalo acis un jāgriežas pie ārsta. Izplūdušais šķidrums var izraisīt ādas kairinājumu vai apdegumus.
- Ja akumulatora / lādētāja vai apkārtnes temperatūra ir  $\leq 5^{\circ}\text{C}/40^{\circ}\text{F}$  vai  $\geq 40^{\circ}\text{C}/105^{\circ}$ , akumulatoru / lādētāju izmantot nedrīkst.**
- Bojātos akumulatorus nedrīkst izvest sadzīves atkritumos, bet tie jānodod autorizētai REMS klientu apkalpošanas darbnīcai vai specializētam utilizācijas uzņēmumam.**

### F) Serviss

- Iekārtas remontu drīkst veikt tikai kvalificēti speciālisti, izmantojot tikai oriģinālās rezerves daļas.** Tādējādi ir iespējams garantēt, ka remonta rezultātā nemazināsies iekārtas drošība.
- Ievērojiet apkopes noteikumus un norādījumus par instrumentu nomaigā.**
- Regulāri jāpārbauda iekārtas barošanas kabelis un bojājumu gadījumā jānodrošina kvalificētam speciālistam vai autorizētai REMS klientu apkalpošanas darbnīcai veikt kabeļa nomaigā.** Regulāri jāpārbauda arī kabeļa pagarinātājs un bojājumu gadījumā - jānomaina.

## ⚠ BRĪDINĀJUMS Speciālie drošības norādījumi

- Izmantojiet personīgos aizsardzības līdzekļus (piemēram, aizsargbrilles, dzirdes aizsardzības līdzekļus, putekļu aizsargmaska).
- Uzmanību! Žāģēšanas rezultātā radušās skaidas tiek aizsviestas uz sāniem un uz priekšpusi. Jānodrošina, lai iekārtas tuvumā neatrastos nepiederošas personas.
- Zāģa iekārtu un asmeni nedrīkst pārslēgt. Nedrīkst pielietot pārmērīgu padeves spēku.
- Veicot darbus, kuru gaitā veidojas daudz putekļu, izmantojiet putekļu aizsargmasku. Ievērojiet negadījumu novēršanas noteikumus.
- Akumulatorus Ni-Cd, respektīvi, Li-Ion piedziņas mašīnā nevar nomainīt.

### ⚠ BĪSTAMI Elektriskais trieciens!

- Turiet elektroinstrumentus aiz izoltētām rokturu virsmām ("A"), veicot darbus, kad elektroinstrumenti var nonākt kontaktā ar neredzamiem elektrokabeļiem vai instrumentu tīkla kabeli. Ja instruments nonāk kontaktā ar spriegumu vadošu kabeli, iespējams, ka spriegums tiek vadīts uz metāla ierīci, ka rezultātā ir iespējams elektriskais trieciens.

- Zāģējot ūdens instalāciju caurules, jāpievērš uzmanība tam, lai tajās palikušais ūdens nevarētu iekļūt iekārtas motorā: iespējams elektriskās strāvas trieciens.

## 1. Tehniskie parametri

### 1.1. Artikula Nr.

REMS Tiger ANC piedziņas iekārta	560000
REMS Tiger ANC VE piedziņas iekārta	560008
REMS Tiger ANC SR piedziņas iekārta	560001
REMS Tiger ANC pneumatic piedziņas iekārta	560002
REMS Panther ANC VE piedziņas iekārta	560005
REMS Cat ANC VE piedziņas iekārta	560004
REMS Akku-Cat ANC VE piedziņas iekārta Li-Ion	560009
REMS High-Power-Akku Li-Ion 18 V	565215
Ātrdarbības lādētājs Li-Ion/Ni-Cd 230 V, 50–60 Hz, 65 W	571560

### 1.2. Darbības diapazons

#### Taisnleņķa zāģējumi

#### REMS Tiger ANC, REMS Tiger ANC VE, REMS Tiger ANC SR, REMS Tiger ANC pneumatic

Ar virzības atbalstu 563000 un REMS speciālo zāģa asmeni 561001	
Caurules (tai skaitā plastmasas apvalkā)	līdz 2"
Metāli, koks, ģipsis utt.	3 mm un biežāki

Ar virzības atbalstu 563100 un REMS speciālo zāģa asmeni 561002	
Caurules (tai skaitā plastmasas apvalkā)	līdz 4"
Metāli, koks, ģipsis utt.	3 mm un biežāki

REMS Tiger ANC SR ar virzības atbalstu un REMS universālo zāģa asmeni	
Nerūsošā tērauda caurules	līdz 2" vai 4"
Metāli, koks, plastmasa	3 mm un biežāki

#### Zāģēšana ar manuālu padevi

#### Visi modeļi

REMS universālie zāģa asmeņi un REMS zāģa asmeņi (skat. 2.4. punktu)	
Tērauda u.c. caurules	$\varnothing \leq 6"$ , 160 mm
Citi metāla profili, koks ar nagliem, paletes	$\leq 250$ mm

### 1.3. Gājienu skaits

REMS Tiger ANC	2200 apgr./min
REMS Tiger ANC VE	
(regulējams bez fiksētām pakāpēm)	0 ... 2200 apgr./min
REMS Tiger ANC SR (ar ātruma regulēšanu)	700 ... 2200 apgr./min
REMS Tiger ANC 48 V	1300 apgr./min
REMS Tiger ANC pneumatic	1800 apgr./min
REMS Panther ANC VE	
(regulējams bez fiksētām pakāpēm)	0 ... 2200 apgr./min
REMS Cat ANC VE	
(regulējams bez fiksētām pakāpēm)	0 ... 2200 apgr./min
REMS Akku-Cat ANC VE	
(regulējams bez fiksētām pakāpēm)	0 .. 1700 apgr./min

### 1.4. Elektriskie parametri

REMS Tiger ANC, REMS Tiger ANC VE, REMS Cat ANC VE	230 V; 50–60 Hz; 1050 W; 5 A vai 110 V; 50–60 Hz; 1050 W; 10 A vai 48 V; 750 W; 16,5 A
Aizsardzības izolācija (73/23/EWG)	Nerada elektromagnētiskos traucējumus (89/336/EWG)
REMS Tiger ANC SR	230 V; 50–60 Hz; 1400 W; 6,4 A vai 110 V; 50–60 Hz; 1400 W; 12,8 A
Aizsardzības izolācija (73/23/EWG)	Nerada elektromagnētiskos traucējumus (89/336/EWG)
REMS Panther ANC VE	230 V; 50–60 Hz; 500 W; 2,3 A vai 110 V; 50–60 Hz; 500 W; 4,6 A
Aizsardzības izolācija (73/23/EWG)	Nerada elektromagnētiskos traucējumus (89/336/EWG)
REMS Akku-Cat ANC VE	18 V=; 2,0 Ah; 30 A
Ātrdarbības lādētājs Li-Ion/Ni-Cd (1 h)	Ievade 230 V~; 50–60 Hz; 65 W Izvade 12–18 V=

### 1.5. Saspiestā gaisa padeve REMS Tiger pneumatic

Nepieciešamais darba spiediens	6 bar (85 psi)
Gaisa patēriņš tukšgaitā	1,6 m <sup>3</sup> /min (56 cf/min)
Gaisa patēriņš pie pilnas slodzes	1,3 m <sup>3</sup> /min (46 cf/min)
Šūtenes platums	12–13 mm (½")
Eļļotājs iestatījums	6–7 pilieni/min.

### 1.6. Izmēri

REMS Tiger ANC	455×80× 90 mm	(17,9"×3,2"×3,5")
REMS Tiger ANC VE	435×80×135 mm	(17,1"×3,2"×5,3")
REMS Tiger ANC SR	490×80× 90 mm	(19,3"×3,2"×3,5")
REMS Tiger ANC pneumatic	445×80× 90 mm	(17,5"×3,2"×3,5")
REMS Panther ANC VE	320×80×110 mm	(12,6"×3,2"×4,3")
REMS Cat ANC VE	435×80×135 mm	(17,1"×3,2"×5,3")
REMS Akku-Cat ANC VE	435×90×190 mm	(17,1"×3,5"×7,5")

### 1.7. Svārs

REMS Tiger ANC	3,0 kg (6,6 lb)
REMS Tiger ANC VE	3,0 kg (6,6 lb)
REMS Tiger ANC SR	3,1 kg (6,8 lb)
REMS Tiger ANC pneumatic	3,8 kg (8,4 lb)
REMS Panther ANC VE	2,4 kg (5,3 lb)
REMS Cat ANC VE	3,0 kg (6,6 lb)
REMS Akku-Cat ANC VE (ar akumulatoru)	3,5 kg (7,7 lb)
REMS High-Power-Akku 18 V	1,0 kg (2,2 lb)
REMS virzības atbalsts līdz 2"	1,0 kg (2,2 lb)
REMS virzības atbalsts 2½–4"	1,7 kg (3,7 lb)

### 1.8. Informācija par troksni

Trokšņa līmenis visi REMS zobņveida zāģi	96 dB (A)
---	-----------

Trokšņa jauda visi REMS zobņveida zāģi	107 dB (A)
Nedrošums K = 3 dB	

### 1.9. Vibrācijas

Novērtētā paātrinājuma efektīvā vērtība:

visi REMS zobņveida zāģi		
Skaidu plates zāģēšana	18.3 m/s <sup>2</sup>	K = 3.3 m/s <sup>2</sup>
Koksnes siju zāģēšana	28.3 m/s <sup>2</sup>	K = 2.4 m/s <sup>2</sup>

Norādītā vibrācijas emisijas vērtība tika izmērta, balstoties uz standarta izmēģinājumu metodi, un var tikt izmantota, lai salīdzinātu ar citu ierīci. Norādīto vibrācijas emisijas vērtību tāpat var izmantot, uzsākot novērtēt ierīces bojājumu.

**Uzmanību:** Vibrācijas emisijas vērtība faktiskajā ierīces lietošanas laikā var atšķirties no norādītās vērtības atkarībā no ierīces lietošanas veida. Arī atkarībā no faktiskajiem lietošanas apstākļiem (darbs ar periodiskiem pārtraukumiem), var nākties lietot drošības pasākumus, lai pasargātu lietotāju.

## 2. Eksploatācijas uzsākšana

### 2.1. Pieslēgšana elektriskajam tīklam

Jāpievērš uzmanība tīkla spriegumam! Pirms iekārtas pieslēgšanas jāpārbauda, vai tīkla parametri un uz iekārtas datu plāksnītes norādītās vērtības sakrīt. Ja iekārta tiek izmantota mitrā vidē, tā jāpievieno elektriskajam tīklam ar 30 mA aizsardzība slēdža starpniecību.

REMS Cat ANC VE komplektā ietilpstošais akumulators, kā arī rezerves akumulatori tiek piegādāti neuzlādētā stāvoklī. Pirms iekārtas eksploatācijas uzsākšanas akumulators jāuzlādē. Šim nolūkam drīkst izmantot tikai REMA ātrdarbības lādētāju (571560). Akumulatori sasniedz savu pilno jaudu tikai pēc vairākām lādēšanas reizēm. Li-Ion akumulatori uzlādējami regulāri, jānovērš akumulatora pilnīgā izlādēšanās. Pilnīgās izlādēšanās rezultātā akumulators tiek bojāts. Neuzlādējamas baterijas nedrīkst uzlādēt.

**IEVĒRĪBA!** Akumulatoru vienmēr vertikāli ievadiet piedziņas mašīnā vai ātras lādēšanas ierīcē. Ja akumulators tiek ievadīts slīpi, tiek pasliktināti kontakti, kas var novest pie īssavienojuma un akumulatora bojājumiem.

#### Ātras lādēšanas ierīce Li-Ion/Ni-Cd (preces nr. 571560)

Ja ir pieslēgta tīkla kontaktdakša, kontrolgaisma pastāvīgi deg. Ja akumulators ir pieslēgts ātras lādēšanas ierīcei, zaļā mirgoša kontrolgaisma norāda uz to, ka akumulators ir uzlādēts. Ja zaļā kontrolgaisma nepārtraukti deg, akumulators ir uzlādēts. Ja kontrolgaisma mirgo sarkanā krāsā, akumulators ir bojāts. Ja kontrolgaisma nepārtraukti deg sarkanā krāsā, ātras lādēšanas ierīces un/vai akumulatora temperatūra atrodas ārpus pieļautā darba diapazona no +5°C līdz +40°C.

**IEVĒRĪBA!** Ātras uzlādēšanas ierīces nav piemērotas lietošanai ārā.

### 2.2. Zāģēšana ar virzības atbalstu (taisnleņķa zāģējumi)

Virzības atbalsta (2) tapa (3) no sāniem jāiestumjas zāģī, lai virzības atbalsta ierobežojošā tapa virzītos pa zāģa garenvirziena rievu.

**UZMANĪBU!** Lai veiktu zāģēšanu taisnā leņķī, REMS virzības atbalsta izmantošana ir obligāta, jo zāģa vadība ar roku nevar nodrošināt precīzu zāģēšanas leņķi.

### 2.3. Zāģa manuālā vadība

Šajā gadījumā zāģis tiek izmantots bez virzības atdures (2). Zāģēšanas laikā tas stingri jāspiež pret materiālu, lai atbalsts (6) visu laiku atrastos piespiests zāģējamā materiāla virsmai.

### 2.4. Zāģa asmens izvāle

Jūsu pašu interesēs ir izmantot tikai REMS kvalitatīvos zāģa asmeņus, pretējā gadījumā tiks anulētas tiesības uz garantiju.



Lai veiktu **zāģēšanu taisnā leņķī** (piemēram, zāģējot caurules), visiem REMS Tiger modeļiem papildus spēku pārnesošajam virzības atbalstam (skat. 2.2. punktu) obligāti jālieto REMS **speciālais** zāģa asmens 2" līdz 4". REMS **speciālajiem** zāģa asmeņiem ir divpusējs kāts, kas ir īpaši biezs, izturīgs pret lieci un vēpri. Parasti zāģa asmeņi ar vienpusīgu kātu nav piemēroti zāģēšanai ar lielo padeves spēku un virzības atbalstu. Ar tiem veiktais zāģējums būs šķībs, un tie iespīlēšanas vietā var salūzt.

Bez tam, sevišķi jālieto universālie zāģu asmeņi (561003 ... 561006) ar modeļiem REMS Panther ANC VE, REMS Cat ANC VE un REMS Akku Cat VE. Īpašiem darbiem tiek piedāvāts plašs sortiments dažādu REMS zāģa asmeņu ar dažādu formu, garumu un zobu iedalījumu. Nepiemēroti zāģa asmeņi var salūzt, ātri nolietojas un nenodrošina kvalitatīvu zāģējumu. Nerūsošā tērauda un cietā čuguna cauruļu zāģēšanai jālieto REMS Tiger ANC SR un kāds no universālajiem REMS zāģa asmeņiem (561003 ... 561006).

**IEVĒRĪBA!** Ja tiek zāģēti materiāli, kas rada lielus putekļus, piemēram, ģipsis, gāzbetons u.c., drošības apsvērumu dēļ un, lai pasargātu piedziņas mehānismu no nodiluma, jālieto putekļu nosūkšanas ierīce.

### 2.5. Zāģa asmens montāža

Montējamo zāģa asmeni nedrīkst likt uz kabeļa pārliecības aizsarga, pretējā gadījumā iespējami kabeļa bojājumi! Jāatlaiz zāģa asmens piespiedēja (4) fiksācijas skrūve (9), līdz zāģa asmeni var iebīdīt pāri centrēšanas tapai. Zāģa asmens atrodas starp abiem U veida asmens piespiedēja līkumiem (2. attēls). Zāģa asmeņiem jāatrodas asmens piespiedēja apakšdaļas rievā (3. attēls). Asmens piespiedējs **stingri** jāpievelk ar fiksācijas skrūvi (9), pretējā gadījumā tiks sabojāta centrēšanas tapa. Tās uzdevums ir turēt zāģa asmeni, un to nodrošina tikai iespīlēšana ar fiksācijas skrūves (9) palīdzību. Ja iekšējā sešstūra galvas vai atslēgas nodiluma dēļ fiksācijas skrūvi pievilkt vairs nav iespējams, centrēšanas tapa tiek nobīdīta. Tādēļ savlaicīgi jāveic skrūves (9) vai atslēgas nomaina.

## 3. Eksploatācija

**REMS Tiger ANC:** Ieslēgšanai un izslēgšanai tiek izmantots slēdzis (7). **REMS Tiger ANC VE, REMS Panther ANC VE, REMS Cat ANC VE un REMS Akku Cat ANC VE** tiek nodrošināta gājienu skaita noregulēšana bez fiksētām pakāpēm, atbilstoši spiežot slēdzi (8). **REMS Tiger ANC SR** nepieciešamā gājienu skaita noregulēšana notiek ar regulatoru (12). Ieslēgšanai un izslēgšanai tiek izmantots slēdzis (7). **REMS Tiger ANC pneumatic:** lai pārvarētu normatīvos noteikto ieslēgšanās pretestību, ieslēgšanas svira (11) vispirms jāpavelk uz sāniem un tad jānospiež.

### 3.1. Darba norise, zāģējot ar virzības atbalstu

Virzības atbalsts jāpiemontē saskaņā ar 2.2. punkta norādījumiem. Zāģis ar virzības atbalstu jāpieliek pie caurules tā, lai fiksācijas vārpsta (1) būtu novietota vertikālā stāvoklī. Vārpsta jāpievelk. Vienlaikus aptverot motora rokturi, jānospiež slēdzis (7 vai 10) vai jāpārliek svira (11) un zāģis jāvelk uz augšu, līdz caurule vai profils ir pārzāģēts. Iezāģēšanas procesu, sevišķi, liela diametra materiāliem (piemēram, 4"), var uzlabot, ieslēdzot iekārtu tikai tad, kad caurule jau ir piespiesta pie zāģa asmens. Jāpievērš uzmanība tam, lai virzības atbalsta prizmatiskā daļa vienmēr būtu attīrīta no skaidām, pretējā gadījumā var neizdoties nozāģēt taisnu leņķi. Lai nodrošinātu optimālu zāģēšanas ātrumu un saudzētu zāģa asmeni, padeves spēkam jābūt **mērenam**. Lielāks uzspiešanas spēks nepalielina zāģēšanas ātrumu!

### 3.2. Darba norise, vadot zāģi manuāli

Taisniem zāģējumiem un zāģējumiem pa līkni atbalsts (6) spēcīgi jāuzspiež materiāla virsmai, lai tie cieši sakļautos. Jāieslēdz iekārta. Jālieto tikai nevainojami, asi zāģa asmeņi. Vienmērīgs padeves spiediens mazina nelaimes gadījumu risku un saudzē iekārtu un zāģa asmeni. Barošanas kabelim vienmēr jāatrodas iekārtas aizmugurē. Arī visas turpmākās zāģēšanas laikā jāspiež zāģis pie materiāla ar spēku.

**Atveru zāģēšana** (materiāla vidū): ja materiāls nav pārāk ciets (piemēram, koks vai vieglās celtniecības plāksnes), zāģa asmeni var uzmanīgi iegremdēt zāģējamā materiālā (4. attēls). Lai to veiktu, zāģis jāieslēdz un ar atbalsta apakšējo malu un zāģa asmens smaili uzmanīgi jāiegremdē materiālā. Ja materiāls ir cietāks (piemēram, metāls), materiālā vispirms jāizdara atbilstošs urbums.

Ir svarīgi vienmēr stingri piespiest atbalstu (6) zāģējamā materiāla virsmai. Tikai tā iespējams nodrošināt vienmērīgu zāģēšanas procesu un samazināt vibrāciju.

**⚠ BĪSTAMI** Turiet elektroinstrumentus aiz izoltētām rokturu virsmām ("A"), veicot darbus, kad elektroinstrumenti var nonākt kontaktā ar neredzamiem elektrokabeļiem vai instrumentu tīkla kabeļiem. Ja instruments nonāk kontaktā ar spriegumu vadošu kabeli, iespējams, ka spriegums tiek vadīts uz metāla ierīci, ka rezultātā ir iespējams elektriskais trieciens.

### 3.3. Smērvielas

Nekādā gadījumā nedrīkst lieto nekādas smērvielas! Tās var bloķēt skaidu izmešanu no zāģa rievās un tādējādi saīsināt zāģa asmens kalpošanas ilgumu.

### 3.4. Nerūsošā tērauda un cietā čuguna caurules

Nerūsošā tērauda un cietā čuguna cauruļu zāģēšanai jālieto REMS Tiger ANC SR un kāds no universālajiem REMS zāģa asmeņiem (561003 ... 561006). Lai veiktu zāģēšanu taisnā leņķī, obligāti jālieto spēku pārnesošais virzības atbalsts (skat. 2.2. punktu). Tikai nerūsošā tērauda cauruļu zāģēšanas laikā dzesēšanai un eļļošanai jālieto smērvielas REMS Spezial vai REMS Sanitol.

## 4. Uzturēšana

**⚠ BRĪDINĀJUMS** Pirms apkopes un remonta iekārta jāatvieno no elektriskā tīkla vai jānoņem akumulators!

### 4.1. Apkope

REMS zāģim nekāda apkope nav nepieciešama. Piedziņas mehānisms darbojas smērvielu pildījumā, tāpēc papildus eļļošana nav vajadzīga.

### 4.2. Pārbaude / ekspluatācijas stāvokļa uzturēšana

**⚠ BRĪDINĀJUMS** Pirms apkopes un remonta darbiem iekārta jāatvieno no elektriskā tīkla vai jānoņem akumulators! Šos darbus drīkst veikt tikai kvalificēti speciālisti.

Iekārtas universālajam motoram ir ogles sukuks. Tās mēdz nodilt un ir laiku pa laikam jāpārbauda un nepieciešamības gadījumā jānomaina. Nomainu drīkst veikt tikai autorizēts REMS klientu apkalpošanas dienests. Skat. arī 6. punktu par iekārtas darbības traucējumiem.

## 5. Pieslēguma

REMS Akku-Cat ANC VE obligāti jāpievērš uzmanība tam, lai motora pozitīvā spāile (ar plastmasas vāciņu, kam ir izvirzījums) ar sarkano vadu tiktu savienota ar slēdža spaili 1 un lai slēdža rotācijas virziena svira būtu aizmugurējā pozīcijā (attiecībā pret dzesēšanas elementa stiprinājumu).

## 6. Traucējumi

- 6.1. Traucējums:** Zāģis darba laikā apstājas.  
Aktīvijas pārslodzes aizsardzība (REMS Tiger ANC)
- Cēlonis:**
- Pārāk spēcīgs padeves spiediens.
  - Zāģa asmens ir neass.
  - Nepiemērots zāģa asmens (skat. 2.4. punktu).
  - Nolietojušās ogles sukuks.
  - Pārāk augsts darba spiediens (REMS Tiger ANC pneum.).
  - Izlādējies akumulators (REMS Akku Cat ANC VE).
- 6.2. Traucējums:** Izmantojot virzības atbalstu, netiek nodrošināts taisns caurules zāģējuma leņķis.
- Cēlonis:**
- Nepiemērots zāģa asmens (skat. 2.4. punktu).
  - Zāģa asmens ir neass.
  - Virzības atbalsta prizmatiskā daļa aizsērējusi ar netīrumiem (skaidām).
- 6.3. Traucējums:** Zāģis neiedarbojas.
- Cēlonis:**
- Aktivēta pārslodzes aizsardzība (REMS Tiger ANC).
  - Bojāts barošanas kabelis.
  - Izlādējies akumulators (REMS Akku Cat ANC VE).
  - Bojāta piedziņas iekārta.
- 6.4. Traucējums:** Centrēšanas tapa izkustas.  
Zāģa asmeni nevar iespīlēt pietiekoši stingri.
- Cēlonis:**
- Nolietota fiksācijas skrūve ar iekšējā sešstūra galvu (9) vai tai paredzētā atslēga (skat. 2.5. punktu).

## 7. Ražotāja garantija

Garantijas laiks ir 12 mēneši, skaitot no dienas, kad jauna iekārta tiek nodota pirmajam lietotājam, taču ne ilgāk kā 24 mēneši no piegādes pārdevējam. Iekārta nodošanas brīža apliecināšanai jāiesūta pirkuma dokumenta oriģināls, kurā jābūt norādītam pirkuma datumam un iekārtas apzīmējumam / nosaukumam. Visi garantijas laikā konstatētie funkcionālie defekti, kas pierādāmā veidā cēlušies no kļūmes izgatavošanas procesā vai nekvalitatīva materiāla, tiek novērti bez maksas. Defektu novēršanas rezultātā garantijas laika skaitīšana netiek ne pagarināta, ne atjaunota. Garantija neattiecas uz bojājumiem, kas radušies dabiskā nodiluma, nepareizas lietošanas vai ekspluatācijas instrukcijas neievērošanas, iekārtas pārslogošanas, mērķim neatbilstošas lietošanas un lietotāja vai trešo personu iejaukšanās rezultātā, kā arī dēļ citiem iemesliem, kuros nav vainojama firma REMS.

Garantijas pakalpojumus drīkst sniegt tikai autorizēts firmas REMS klientu apkalpošanas dienests. Reklamācijas tiek pieņemtas tikai tādā gadījumā, ja izstrādājums veselā veidā, bez iepriekšējas iejaukšanās tiek nodots pilnvarotai REMS klientu apkalpošanas darbnīcai. Nomainītās daļas un izstrādājumi pāriet REMS īpašumā.

Nosūtīšanas un saņemšanas izdevumus sedz iekārta lietotājs.

Lietotāja likumīgās tiesības, sevišķi, tiesības uz pretenzijām pret ražotāju izstrādājuma defektu gadījumā, saglabājas neskartas.

## 8. Detaļu saraksti

Detaļu sarakstus skatīt [www.rems.de](http://www.rems.de) → Downloads → Parts lists.

# legādājieties uzreiz īsto zāga asmeni!

Jūs ietaupīsiet naudu un aiztaupīsiet problēmas. Tā būs pareizā izvēle.

## REMS speciālais zāga asmens 2"/4"

Speciāli paredzēts iekārtām REMS Tiger ANC. Obligāti nepieciešams taisnleņķa zāģējumiem un ātrai tērauda cauruļu demontāžai, jo virzības atbalsts kalpo spēka pārnei. Tā rezultātā padeves spēks vairākkārt palielinās, pateicoties piekārtīgai spēka pārnei sviras mehānismā. Parastos zāga asmeņus šīm vajadzībām izmantot nevar, jo tie padeves spiediena iedarbībā lauž iespīlēšanas vietu. Tādēļ nepieciešams REMS speciālais zāga asmens, kas ir ļoti biezs un īpaši izturīgs pret lieci un vēpri. Divpusējs kāts ar palielinātu iespīlēšanas virsmu nodrošinās precīzu fiksāciju un augstu stabilitātes līmeni. Raupjais, viļņotais zobojums paātrina zāģēšanu. Zāģis kalpo ļoti ilgi.



## REMS universālais zāga asmens 100/150/200/300

Paredzēts brīvroku zāģēšanai un zāģēšanai ar virzības atbalstu, kas nodrošina spēka pārnei. Daudzu zāga asmeņu vietā visiem darbiem pietiek ar vienu vienīgu universālo zāga asmeni. Zāģis ir uzgatavots no izturīga un elastīga materiāla, fleksibls, piemērots arī zāģēšanai vietās, kas savienotas ar sienu. Divpusējs kāts ar palielinātu iespīlēšanas virsmu nodrošinās precīzu fiksāciju un augstu stabilitātes līmeni. Parastos zāga asmeņus ar vienkārtīgu kāta daļu šīm vajadzībām izmantot nevar, jo tie padeves spiediena iedarbībā var salūst iespīlēšanas vietā. Variabls zobu iedalījums (Combo zobojums), zobu daļa īpaši rūdīta. Tas nodrošina lieliskus zāģēšanas rezultātus un ilgu instrumenta darbību. Piemērots arī grūti sazāģejamu materiālu zāģēšanai, piemēram, nerūsošā tērauda cauruļu, čuguna cauruļu utt., kā arī koka ar naglām zāģēšanai (paletēm).

### 1. Paredzēts REMS Tiger ANC, REMS Tiger ANC VE, REMS Tiger ANC SR, REMS Tiger ANC pneumatic, kā arī citu marku iekārtām.

#### REMS speciālais zāga asmens (dzeltenā krāsā)

Paredzēts taisnleņķa zāģējumiem un grūtiem demontāžas darbiem, virzības atbalsts ar spēka pārnei.





		Garums mm	Zobu iedalījums mm	Materiāls	Krāsa	Art. Nr. (komplekts 5 gab.)
	<b>REMS speciālais zāga asmens 2"</b> tērauda caurulēm līdz 2"	140	2,5	HSS-Bi	dzeltena	561007
	<b>REMS speciālais zāga asmens 2"</b> tērauda caurulēm līdz 2"	140	3,2	HSS-Bi	dzeltena	561001
	<b>REMS speciālais zāga asmens 4"</b> tērauda caurulēm līdz 4"	200	3,2	HSS-Bi	dzeltena	561002

Grūti sazāģejamiem materiāliem, piemēram, nerūsošā tērauda caurulēm, cietām čuguna caurulēm, REMS speciālā zāga asmens vietā jālieto REMS universālais asmens ar smalkākiem zobiem, kombinācijā ar REMS Tiger ANC SR ar elektronisku gājienu skaita regulēšanu.

### 2. Paredzēts visiem REMS zāģu modeļiem, kā arī citu marku iekārtām.

#### REMS universālais zāga asmens (sarkanā krāsā)



Paredzēts brīvroku zāģēšanai un zāģēšanai, izmantojot virzības atbalsts ar spēka pārnei.

	<b>REMS universālais zāga asmens 100</b>	100	1,8/2,5	HSS-Bi	sarkana	561006
	<b>REMS universālais zāga asmens 150</b>	150	1,8/2,5	HSS-Bi	sarkana	561005
	<b>REMS universālais zāga asmens 200</b>	200	1,8/2,5	HSS-Bi	sarkana	561003
	<b>REMS universālais zāga asmens 300</b>	300	1,8/2,5	HSS-Bi	sarkana	561004

Piemērots arī, lai zāģētu koku ar naglām, paletes. Grūti zāģejamiem materiāliem, piemēram, nerūsošā tērauda caurulēm, cietajām čuguna caurulēm, nepieciešams neliels gājienu skaits, ko nodrošina REMS ANC SR elektroniskā gājienu skaita regulēšana.

### 3. Paredzēts visiem REMS zāģu modeļiem, kā arī citu marku iekārtām.

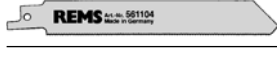
#### REMS zāga asmeņi – dažādiem zāģēšanas darbiem brīvroku režīmā.

	<b>REMS zāga asmens</b> Metālam – ar biezumu 3 mm un vairāk	100 150 200	1,8 1,8 1,8	HSS-Bi HSS-Bi HSS-Bi	sarkana sarkana sarkana	561101 561103 561102
	<b>REMS zāga asmens</b> Metālam 1–3 mm	150	1,4	HSS-Bi	sarkana	561104
	<b>REMS zāga asmens</b> Metālam 1–3 mm (līknes asmens)	90	1,4	HSS-Bi	sarkana	561107
	<b>REMS zāga asmens</b> Metālam – ar biezumu 4 mm un vairāk, kokam ar naglām, paletēm	150	2,5	HSS-Bi	melna	561110
	<b>REMS zāga asmens</b> Visiem koku veidiem	300	4	WS	melna	561111
	<b>REMS zāga asmens</b> Ģipša plāksnēm, gāzbetonam utt.	150	5	WS	balta	561115

## Originaalkasutusjuhendi tõlge

### Joonis 1–3

1	Pingutusspindel koos saepingutiga	8	Ülekoormusekaitse
2	Juhtkang	9	Pitskruvi
3	Laagriport	10	Astmevaba lüliti
4	Saetera survemehhanism	11	Hoob
5	Saetera	12	Pöörete kruvi
6	Kaitsejalus	"A"	Isoleeritud tugipind
7	Arestlüliti		

## Üldised ohutusnõuded

**⚠ HOIATUS** Kõik juhised peab läbi lugema. Alltoodud juhenditest mitte kinnipidamine võib põhjustada elektrilöögi, põlemise ja/või raskeid vigastusi. Edaspidi kasutatav mõiste „elektriline seadeldis“ käib vooluvõrgust töötavate elektriliste tööriistade ja masinate (voolujuhtmega), akuga toidetavate elektriliste tööriistade ja masinate (ilma voolujuhmega) kohta. Kasutage elektrilist seadeldist vaid otstarbekohaselt ja üldohutusnõudeid ja õnnetusjuhtumeid ärahoidvaid juhiseid järgides.

HOIDKE KÕIK OHUTUSNÕUANDER JA JUHENDID TULEVIKU TARBEKS ALLES.

### A) Töökoht

- Hoidke oma tööpiirkond puhtana ja korras.** Korras ja halvasti valgustatud tööpiirkonnad võivad põhjustada õnnetusjuhtumeid.
- Ärge töötage elektrilise seadeldisega plahvatusohtlikus keskkonnas, kus on kergestiühtivaid vedelikke, gaase või tolmu.** Elektrilised seadeldised eritavad sädemeid, mis võivad süüdata tolmuosakesed või aurasid.
- Ärge laske lapsi ega kõrvalisi isikuid elektrilise seadeldisega töötamise ajal lähedusse.** Tähelepanu kõrvaleviimisega võite kaotada kontrolli seadme üle.

### B) Elektriohutus

- Elektrilise seadeldise pistik peab sobima pistikupesasse.** Pistikut ei tohi mingil moel ümber teha. Kasutage maandusega elektrilise seadeldisega adapterpistikut. Muutmata pistikud ja sobivad pistikupesad vähendavad elektrilöögi saamise riski. Kui elektriline seadeldis on varustatud kaitsejuhtmega, tohib seda ühendada vaid kaitsekontaktiga pistikupesasse. Elektrilise seadeldise kasutamisel ehitusplatsidel, niiskes keskkonnas, vabas õhus või muudes samastes kohtades, peab kasutama vaid 30 mA-kaitseülilülitit (FI-lüliti).
- Vältige füüsilist kontakti maandatud pealispindadega, nagu torud, küttekahad, pliivid ja külmkapid.** Elektrilöögi oht tekib siis, kui Teie keha on maandatud.
- Ärge hoidke seadeldist vihma või niiskuse käes.** Vee sattumine elektrilise seadeldisse suurendab elektrilöögi saamise riski.
- Ärge kasutage voolujuhet selleks, et seadeldist kanda, üles riputada või pistikut pistikupesast välja tõmmata.** Hoidke juhet kuumuse, õlide, teravate servade või seadeldise liikuvate osade eest. Kahjustatud või keerduks kaabel suurendab elektrilöögi saamise riski.
- Väljas töötades kasutage vaid vältitöödeks sobivat pikendusjuhet.** Vältitöödeks mõeldud pikendusjuhtme kasutamine vähendab elektrilöögi saamise riski.

### C) Isikute ohutus

- Need seadmed ei ole ette nähtud kasutamiseks piiratud füüsiliste või vaimsete võimetega, või puudulike kogemuste ja teadmistega isikutele (kaasa arvatud lastele), välja arvatud juhul, kui neid instrueerib või kontrollib seadme kasutamise osas nende ohutuse eest vastutav isik. Lapsi tuleb kontrollida, et veenduda, et nad ei mängi seadmega.
- Olge tähelepanelik, jälgige oma tegevust ja asuge elektrilise seadeldisega tööle terve tähelepanuga.** Ärge kasutage elektrilist seadeldist, kui olete väsinud või narkootikumide, alkoholi või ravimite mõju all. Vaid momentideks tähelepanu kaotamine võib elektrilise seadeldisega töötades põhjustada vigastusi.
  - Kandke isiklikke kaitsevahendeid ja alati kaitseprille.** Isiklike kaitsevahendite kandmine, nagu tolmu mask, libisemistakistavad jalanõud, kaitsekiiver või kuulmekaitsemed, vastavalt elektrilise seadeldise kasutusviisile, vähendab vigastuste saamise riski.
  - Vältige seadeldise tahtmatut käivitumist. Veenduge, et lüliti on väljalülitatud asendis, enne kui ühendate seadeldise vooluvõrku.** Kui Te hoiate sõrme lüliti seadeldise kandmise ajal, või kui ühendate ta vooluvõrku sisselülitatud asendis lülitiga, võib juhtuda õnnetus. Ärge katke kunagi nupplüliti kinni.
  - Eemaldage häälestamistöõriistad või mutrivõtmed seadeldisest, enne kui selle sisse lülitate.** Tööriist või võti, mis asub seadeldise pöörlevas osas, võib põhjustada vigastusi. Ärge kunagi võtke kinni pöörlevatest (liikuvatest) osadest.
  - Ärge ülehinnake oma võimeid. Kandke hoolt selle eest, et pind Teie jalge all oleks kindel ja hoidke tasakaalu.** Seeläbi on Teil seadeldise üle ootamatutes olukordades parem kontroll.
  - Kandke sobivat riietust. Ärge kandke laiu riideid ega ehteid. Hoidke juukseid, riideid ja kindad liikuvatest osadest eemal.** Laiad riided, ehted või pikad juukseid võivad liikuvatesse osadesse takerduda.
  - Kui on võimalik kasutada tolmu imevaid või tolmu püüvaid seadmeid, veenduge, et need oleks õigesti ühendatud ja kasutatud.** Nende seadmete kasutamine vähendab tolmu tõttu tekkivaid ohtusid.
  - Andke elektriline seadeldis vaid vastava väljaõppe saanud isiku kätte.** Noorukid tohivad elektrilise seadeldisega töötada vaid juhul, kui nad on vanemad kui 16 ja see on vajalik nende väljaõppeks ning nad töötavad spetsialisti järelevalve all.

### D) Elektriliste seadeldistega hoolikas ümberkäimine

- Ärge koormake elektrilist seadeldist üle. Kasutage oma töös vaid selleks ettenähtud elektrilist seadeldist.** Sobiva elektrilise seadeldisega töötades saavutate parema ja kindlama tulemuse.

- Ärge kasutage elektrilist seadeldist, mille lüliti on defektne.** Elektrilise seadeldis, mida ei ole võimalik sisse ega välja lülitada, on ohtlik ja selle peab ära parandama.
  - Tõmmake pistik pistikupesast välja, enne kui hakkate seadeldist häälestama, osi vahetama või panete seadeldise käest ära.** Need ettevaatusabinõud aitavad ära hoida seadeldise tahtmatut käivitumist.
  - Hoidke elektrilist seadeldist lastele kättesaadavas kohas. Ärge laske elektrilise seadeldisega töötada isikutel, kes seda ei oska, või kes pole lugenud käesolevat juhendit.** Elektrilised seadeldised on ohtlikud, kui neid kasutatakse kogenematute inimeste poolt.
  - Kandke elektrilise seadeldise eest hoolt. Kontrollige, kas liikuvad osad funktsioneerivad laitmatult ja ei kiilu kinni, kas osad ei ole murdunud või kahjustatud, nii et see takistab elektrilise seadeldise tööd. Laske kahjustatud osad remontida kvalifitseeritud personali või REMS klienditeeninduse volitatud töökojas.** Paljude õnnetuste põhjuseks on halvasti hooldatud elektrilised seadeldised.
  - Hoidke lõiketööriistad terava ja puhtana.** Hästi hooldatud lõiketööriistad, mille lõikepinnad on teravad, kiiluvad vähem kinni ja neid on kergem juhtida.
  - Paigaldage töödeldav ese kindlalt.** Kasutage selleks kruustange, et töödeldav ese kinnitada. Nii seisab see kindlamalt kui Teie käte vahel, pealegi jäävad teil mõlemad käed töötamiseks vabaks.
  - Kasutage elektrilise seadeldise, selle juurde kuuluvat komplekti, tööriistu jne vastavalt sellele juhendile ja nii, nagu see antud seadmetüübile ette on nähtud. Pidage seejuures silmas töötingimusi ja oma tegevust.** Elektriliste seadeldiste kasutamine töödeks, milleks ta pole ette nähtud, võib tekitada ohtlikke olukordi. Igasugune omavoliline elektrilise seadeldise ümberhääletamine on ohutusnõuete tõttu keelatud.
- E) Akutoitega seadeldistega hoolikas ümberkäimine**
- Veenduge, et aku on välja lülitatud, enne kui akut paigaldate.** Sisselülitatud elektrilise seadeldise aku paigaldamine võib põhjustada õnnetusjuhtumi.
  - Laadige akut ainult selle laadijaga, mida tootja on soovitanud.** Akulaadija, mis on ette nähtud teiste akude laadimiseks, võib põlema minna.
  - Kasutage ainult antud elektrilise seadeldise jaoks ettenähtud akusid.** Teiste akude kasutamine võib kaasa tuua vigastusi ja tuleohtu.
  - Hoidke kasutusel mitteolev aku eemal kirjajaklambrist, müntidest, võtmetest, naeltest, kruvidest või teistest väikestest metallsemetest, mis võivad tekitada kontaktide ühendamist.** Akukontaktide vahel tekiv lühis võib põhjustada põletusi või tulekahju.
  - Aku vale kasutamise korral võib vedelik akust välja voolata.** Vältige kontakti selle vedelikuga. Juhuslikult kokkupuutel peske rohke veega. Kui vedelik satub silma, pöörduge arsti poole. Akuvedelikuga kokkupuude võib tekitada nahaärritust ja söövitust.
  - Kui aku/laadija temperatuur või keskkonna temperatuur on  $\leq 5^{\circ}\text{C}/40^{\circ}\text{F}$  või  $\geq 40^{\circ}\text{C}/105^{\circ}\text{F}$ , ei tohi akut või selle laadijat kasutada.**
  - Ärge käideldakse akusid kui tavalisi majapidamisjätmeid, vaid andke see REMS klienditeeninduse volitatud töökotta või selleks vastavasse jäätme-käitlusettevõttesse.**
- F) Teenindus**
- Laske oma elektrilist seadeldist remontida vaid kvalifitseeritud personalil ja vaid originaal-varuosadega.** Sellega tagate seadeldise ohutuse.
  - Järgige tööriistade vahetamisel hooldusjuhiseid ja nõudeid.**
  - Kontrollige elektrilise seadeldise voolujuhet regulaarselt ja laske see kahjustuste korral remontida kvalifitseeritud spetsialistidel või REMS klienditeeninduse volitatud töökojas.** Kontrollige regulaarselt pikendusjuhet ja asendage see, kui ta on kahjustatud.

## ⚠ HOIATUS Spetsiaalsed ohutusnõuded

- Kasutada isiklikku kaitsevarustust (nt kaitseprillid, kuulmiskaitse, tolmu kaitsemask). Tähelepanu! Saagimisel lenduvad laastud küljelt ja ettepoole. Hoida kõrvalised isikud eemal.
  - Saabelsaage ja saeterasid mitte üle koormata. Mitte kasutada liiga suurt etteandmistempot.
  - Tolmu tekitavatel töödel kanda tolmu kaitsemaski. Järgida õnnetuste ärahoidmise eeskirju.
  - Ni-Cd või Li-ion akud ei ole ajamimasinas vahetatavad.
- ⚠ OHT Elektrilööki**
- Hoidke elektritööriista isoleeritud tugipindadest ("A"), kui teostate töid, kus käivitatud tööriist võib tabada varjatud elektrijuhtmeid või enda toitejuhet. Kokkupuude pingestatud juhtmega võib panna ka metallist seadmed pingele alla ja põhjustada elektrilööki.
  - Veetorude saagimisel jälgida, et jääkvesi ei satuks mootorisse.

## 1. Tehnilised andmed

### 1.1. Artikli numbrid

REMS Tiger ANC ülekanemasin	560000
REMS Tiger ANC VE ülekanemasin	560008
REMS Tiger ANC SR ülekanemasin	560001
REMS Tiger ANC pneumatic ülekanemasin	560002
REMS Panther ANC VE ülekanemasin	560005
REMS Cat ANC VE ülekanemasin	560004
REMS Akku-Cat ANC VE ülekanemasin Li-Ion	560009
REMS High-Power-Akku Li-Ion 18 V	565215
Kiirlaadija Li-Ion/Ni-Cd 230 V, 50–60 Hz, 65 W	571560

## 1.2. Kasutusala

### Täisnurkne saagimine

REMS Tiger ANC, REMS Tiger ANC VE, REMS Tiger ANC SR, REMS Tiger ANC pneumatic

Torukinnitusega 563000 ja REMS spetsiaalsaeteraga 561001 Torud (ka kunstmaterjalist) Metallid, puit, kips jne.	kuni 2" 3 mm ja paksem
Torukinnitusega 563100 ja REMS spetsiaalsaeteraga 561002 Torud (ka kunstmaterjalist) Metallid, puit, kips jne.	kuni 4" 3 mm ja paksem
REMS Tiger ANC SR torukinnitue ja REMS universaalsaeteraga Roostevabad terastorud Metallid, puit, kunstmaterjal	kuni 2" või 4" 1,5 mm ja paksem

### Käsitsijuhitavad saed kõik REMS saelehed

REMS universaalsaeterad ja REMS saeterad (vt. 2.4.)	
Terastorud ja teised Teised metallmaterjalid, puit koos naeltega	Ø ≤ 6", 160 mm ≤ 250 mm

## 1.3. Pööretearvud (tühikäigul)

REMS Tiger ANC	2200 1/min
REMS Tiger ANC VE (astmevabalt reguleeritav)	0 ... 2200 1/min
REMS Tiger ANC SR (astmevabalt reguleeritav)	700 ... 2200 1/min
REMS Tiger ANC 48 V	1300 1/min
REMS Tiger ANC pneumatic	1800 1/min
REMS Panther ANC VE (astmevabalt regul.)	0 ... 2200 1/min
REMS Cat ANC VE (astmevabalt reguleeritav)	0 ... 2200 1/min
REMS Akku-Cat ANC VE (astmevabalt regul.)	0 ... 1700 1/min

## 1.4. Elektrilised and

REMS Tiger ANC, REMS Tiger ANC VE, REMS Cat ANC VE	230 V; 50–60 Hz; 1050 W; 5 A või 110 V; 50–60 Hz; 1050 W; 10 A või 48 V; 750 W; 16,5 A kaitseisolatsiooniga (73/23/EWG) raadiohäireid kõrvaldav (89/336/EWG)
REMS Tiger ANC SR	230 V; 50–60 Hz; 1400 W; 6,4 A või 110 V; 50–60 Hz; 1400 W; 12,8 A kaitseisolatsiooniga (73/23/EWG) raadiohäireid kõrvaldav (89/336/EWG)
REMS Panther ANC VE	230 V; 50–60 Hz; 500 W; 2,3 A või 110 V; 50–60 Hz; 500 W; 4,6 A kaitseisolatsiooniga (73/23/EWG) raadiohäireid kõrvaldav (89/336/EWG)
REMS Akku-Cat ANC VE	18 V=; 2,0 Ah; 30 A
Kiirlaadija	sisse 230 V~; 50–60 Hz; 65 W
Li-Ion/Ni-Cd (1 h)	välja 12–18 V=

## 1.5. Suruõhuühendus

REMS Tiger ANC pneumatic	
Nõutav töötamise rõhk	6 bar (85 psi)
Õhukulu tühikäigul	1,6 m³/min (56 cf/min)
Õhukulu täisvõimsusel	1,3 m³/min (46 cf/min)
Vooliku paksus	12–13 mm (½")
Õlitusseade	6–7 tilka/min

## 1.6. Mõõdud

REMS Tiger ANC	455×80× 90 mm	(17,9"×3,2"×3,5")
REMS Tiger ANC VE	435×80×135 mm	(17,1"×3,2"×5,3")
REMS Tiger ANC SR	490×80× 90 mm	(19,3"×3,2"×3,5")
REMS Tiger ANC pneumatic	445×80× 90 mm	(17,5"×3,2"×3,5")
REMS Panther ANC VE	320×80×110 mm	(12,6"×3,2"×4,3")
REMS Cat ANC VE	435×80×135 mm	(17,1"×3,2"×5,3")
REMS Akku-Cat ANC VE	435×90×190 mm	(17,1"×3,5"×7,5")

## 1.7. Kaal

REMS Tiger ANC	3,0 kg (6,6 lb)
REMS Tiger ANC VE	3,0 kg (6,6 lb)
REMS Tiger ANC SR	3,1 kg (6,8 lb)
REMS Tiger ANC pneumatic	3,8 kg (8,4 lb)
REMS Panther ANC VE	2,4 kg (5,3 lb)
REMS Cat ANC VE	3,0 kg (6,6 lb)
REMS Akku-Cat ANC VE (akuga)	3,5 kg (7,7 lb)
REMS High-Power-Akku 18 V	1,0 kg (2,2 lb)
REMS juhtkang kuni 2"	1,0 kg (2,2 lb)
REMS juhtkang 2½–4"	1,7 kg (3,7 lb)

## 1.8. Info müra kohta

Helirõhk	
kõik REMS saabelsaed	96 dB(A)
Helivõimsus	
kõik REMS saabelsaed	107 dB(A)
Määramatus K = 3 dB	

## 1.9. Vibratsioonid

Kiirenduse kaalutud efektiivväärtus:

kõik REMS saabelsaed		
Puitlaastplaadi saagimine	18.3 m/s <sup>2</sup>	K = 3.3 m/s <sup>2</sup>
Puitpalkide saagimine	28.3 m/s <sup>2</sup>	K = 2.4 m/s <sup>2</sup>

Märgitud võnkesagedusemissiooni suurus saadi normeeritud kontrollmõõtmise tulemusel ja saadud tulemust võib kasutada võrdluseks teiste seadmete samasuguste andmetega. Märgitud võnkesagedusemissiooni suuruse järgi saab ka hinnata seadme koormamise võimalusi kuni väljalülituseni.

**Tähelepanu:** Olenevalt sellest, millisel viisil ja millistes oludes seadet kasutatakse, võib märgitud võnkesagedusemissioon erineda tegelikest andmetest. Sõltuvalt tegelikest oludest on vajaduse korral tarvis rakendada lisakaitsemeetmeid, et tagada seadmega töötava inimese ohutus.

## 2. Töösse võtmine

### 2.1. Elektrivõrku ühendamine

Kontrollida vooluvõrgupinget! Enne tööriista sisselülitamist kontrollida, et masina sildil näidatud pinge oleks vastavuses olemasoleva vooluvõrgu pingega. Kui töötatakse jahutusvedelikuga või niiskes ümbruses, peab masinaga töötades kasutama lekkevoolukaitset (FI-lüliti 30 mA).

REMS Akku Cat ANC VE-ga kaasasolev aku, nagu ka lisaakud, pole laetud. Enne esimest aku kasutamist akut laadida. Laadimiseks kasutada vaid REMS kiirlaadimisaparaati (571560). Akud saavutavad täisvõimsuse alles pärast mitut laadimist. Li-ioon akusid tuleb regulaarselt järellaadida, et vältida akude süvähjenemist. Süvähjenemise korral saab aku kahjustada. Mitte taaslaetavaid akusid ei tohi laadida.

#### TEATIS

Aku asetada ajamimasinasse või kiirlaadijasse alati vertikaalselt. Viiltu asetamine kahjustab kontakte ja võib põhjustada lühiühenduse, mis kahjustab akut.

### Kiirlaadija Li-ioon/Ni-Cd (art nr 571560)

Kui pistik on pistikupesasse pandud, põleb vasakpoolne kontrolltuli rohelise püsivalgusega. Kui aku on kiirlaadijasse pandud, näitab rohelisel vilkuv kontrolltuli, et akut laetakse. Kui see kontrolltuli põleb rohelise püsivalgusega, on aku laetud. Kui kontrolltuli vilgub punaselt, on aku defektne. Kui signaallambis põleb pidevalt punane tuli, jääb kiirlaadimiseadme ja/või aku temperatuur väljapoole lubatavat tööpiirkonda +5°C kuni +40°C.

#### TEATIS

Kiirlaadijad ei sobi kasutamiseks välitingimustes.

### 2.2. Torukinnitusega saagimine (täisnurkne saagimine)

Torukinnituse (2) laagripolt (3) lükata sisse sae korpuse vastavasse avasse, nii et torukinnituse piiristustihvt jookseks piki sae pilu.

#### ⚠ ETTEVAATUST

Täisnurksete lõigete saavutamiseks on kindlasti vajalik REMS torukinnituse kasutamine, kuna käsitsi pole sae täisnurkselt juhtimine võimalik.

### 2.3. Käsitsi juhitud saagimine

Saabelsaagi kasutatakse ilma torukinnitusega (2). Saag tuleb saagimise ajal tugevasti vastu materjali suruda, nii et kaitsejalus (6) asuks kogu aeg saetaval materjalil.

### 2.4. Sobiva sae lehe valik

Kasutage kõikidel REMS saabelsaagidel teie enda huvides ainult REMS kvaliteet-saeterasid, muidu kaotab garantii kehtivuse.

Täisnurksete lõigete saavutamiseks (näit. torudel) peab kõikide REMS Tiger mudelite puhul, peab kasutama lisaks jõudu ülekandvale torukinnitusele (2,2), ka ilmingimata REMS spetsiaalsaetera kuni 2" või 4". REMS spetsiaalsaeteradel on kahepoolsed kinnituskõrvad, mis on eriti paksum, paindumiskindlad ja ei lähe kõveraks. Tavalised saeterad on ühepoolse kinnituskõrvaga ja suurel survele annab saetera järele ning võib kinnituskohalt saagimise ajal murduda. Tulemuseks on viiltune lõige ja murdunud kinnituskõrv.

Lisaks sellele kasutada eriti REMS Panther ANC VE, REMS Cat ANC VE ja REMS Akku-Cat ANC VE puhul REMS universaalsaelehti (561003 ... 561006). Eriliste tööde tegemiseks on olemas laiema, vormilt, pikkuselt ja hammaste jaotuselt erinevaid REMS saeterasid. Sobimatute saeterade kasutamine põhjustab nende murdumise või liiga kiire nüristumise ja tulemuseks on ebapuhtad või viiltused lõiked. Roostevabast terasest ja tugevast valust torude saagimiseks kasutada REMS Tiger ANC SR ja ühte REMS universaalsaelehtedest 561003 ... 561006.

#### TEATIS

Raskesti purunevate materjalide (näit. kipsi ja gaasbetooni) saagimisel kasutada ohutuse tagamiseks ja ajami kulumise eest kaitsmiseks tolmuimejat.

### 2.5. Saetera montaaž

Saagi saetera montaažiks mitte asetada ühendusjuhtme murdumiskaitsemepeale, nii võib ühendusjuhe saada vigade! Saetera survemehhanismi (4) survek-

lots (9) lahti keerata, kuni saab saelehe tsentreerimistihvti kohalt sisestada. REMS spetsiaalsaetera paikneb mõlema u-kujulise saelehesurve mehhanismi haru vahel (joonis 2). REMS saeterad peavad asuma väljaspool saelehesurve mehhanismi vabaks jäetud pinda (joonis 3). Saeterasurve mehhanism surveklotsiga (9) kõvasti kinni keerata, muidu saab tsentreerimistihvt viga või murdub. Tsentreerimistihvti ülesandeks pole saelehe hoidmine. Seda teeb ainult surveklotsi (9) surve. Kui pitskruvi (9) pole enam võimalik kinni keerata, kuna tema seesmine kuuskant või seesmine kuuskantvõti on kulunud, tsentreerimistihvt murdub. Seetõttu tuleb aegsasti kulunud surveklots (9) ja sisemine kuuskantvõti uuendada.

### 3. Töötamine

**REMS Tiger ANC:** sisse/välja lülitada nupu (7) vajutusega.

**REMS Tiger ANC VE, REMS Panther ANC VE, REMS Cat ANC VE ja REMS Akku-Cat ANC VE:** astmevaba pöörearu seadmine vastavalt lülile (10) vajutades.

**REMS Tiger ANC SR:** soovitud pöörearu seadmine seaderattaga (12). Sisse välja lülitamine nupule (7) vajutusega.

**REMS Tiger ANC pneumatic:** tehnilise kontrolli läbinud hoova (11) sisselülitustakisti vabastamiseks tõmmata hooba esmalt küljele, seejärel vajutada alla.

#### 3.1. Töökulgu torukinnituse abil saagimisel

Torukinnitus, monteerida nagu punktis 2.2. kirjeldatud. Saag asetada juhthoovaga torule nii, et kinnituskruvi (1) oleks vertikaalselt. Kinnituskruvi kinni keerata. Lülitit (7 või 10) vajutada samaaegselt mootori käepidemest haarates või kasutada hooba (11) ja saagi üles tõmmata, kuni toru või muu materjal on läbi saetud. Eriti suure läbimõõduga materjalide (4") saagimine kulgeb kergemalt, kui masin lülitatakse tööle alles siis, kui saetera on torul. Jälgige, et torukinnituse prisma oleks alati laastudest puhas, muidu ei tule lõige täisnurkne. Optimaalse saagimiskiiruse saavutamiseks ja saetera kaitseks valida mõõdukas pöörearu. Suurem tempo ei tõsta saagimise kiirust.

#### 3.2. Töö kulgu käega juhitalval saagimisel

Sirgete või kurvloigete puhul suruda kaitsejalus (6) kindlalt materjali vastu, nii et kaitsejalus (6) oleks pidevalt saetaval materjalil. Masin sisse lülitada. Kasutada vaid teravaid ja defekti saeterasid. Ühtlane etteandmistempo vähendab õnnetuste ohtu ja kaitseb masinat ja saetera. Ühendusjuhe vedada alati masina tagant, et talle ei kukuks peale saetav materjal.

**Tasapinna vajutussaagimine:** kui materjal pole liiga kõva , näit. puit või seinte kergehitusmaterjal, võib saetera vajutada saagimisel ettevaatlikult materjali sisse (joonis 4). Selleks asetada väljalülitatud saag kaitsejaluse allservaga ja saetera tipuga lõikekohale, saag sisse lülitada ja saeleht ettevaatlikult saagides materjali sisse vajutada. Kõvemate materjalide korral, nagu näit. metall, peab materjali sisse ette puurima saeterale vastava augu.

On tähtis, et kaitsejalus (6) oleks alati tugevalt surutud vastu saetavat materjali. See tagab sae ühtlase, vibratsioonita jooksmise.

**⚠ OHT** Hoidke elektritööriista isoleeritud tugipindadest ("A"), kui teostate töid, kus käivitatud tööriist võib tabada varjatud elektrijuhtmeid või enda töötejuhet. Kokkupuude pingestatud juhtmega võib panna ka metallist seadmed pingele alla ja põhjustada elektrilööki.

#### 3.3. Määrdeaine

Ärge kunagi kasutage mingisugust määrdeainet. See takistab laastude saepraost väljalendamist ja saetera eluiga lüheneb.

#### 3.4. Roostevabast terasest torud, kõvad valutorud

Roostevabast terasest torude ja valutorude saagimiseks kasutada REMS Tiger ANC SR ja ühte REMS universaalsaeteradest 561003 ... 561006. Täisnurkseks saagimiseks on ilmingimata vajalik torukinnitus (vt. 2.2). Ainult roostevabast terasest torude saagimisel võib kasutada jahutamiseks ja määrimiseks REMS Spezial või REMS Sanitol õli.

### 4. Töökorras hoidmine

**⚠ HOIATUS** Enne hoolduse teostamist eemaldada pistik vooluvõrgust või eemaldada aku!

#### 4.1. Hooldus

REMS saabelsaeed on hooldusvabad. Mehhanism töötab püsiva määrdeainekogusega, mistõttu õlitamine pole vajalik.

#### 4.2. Inspeksioon/töökorda seadmine

**⚠ HOIATUS** Enne tööks seadmist ja parandustööde teostamist eemaldada pistik vooluvõrgust või eemaldada aku! Neid töid tohib teostada vaid kvalifitseeritud spetsialist.

Universaalmootoriga REMS saabelsaagidel on sõeharjad, mis kuluvad ja tuleb aeg-ajalt REMS klienditeeninduse poolt üle kontrollida/töökorda seada. Vt. p. 6 Käitumine häirete korral.

### 5. Ühendus

REMS Akku-Cat ANC VE puhul ilmingimata jälgida, et mootori plusspoolus (voolujuhtmel olev kunstmaterjalist sokkel) oleks klemmi 1 abil ühendatud punase juhtmega ja et pöördesuuna hoob lülil oleks vajutatud taha (jahutuskeha kinnituskohani).

### 6. Häired

**6.1. Häire:** Saabelsaeag jääb saagimise ajal seisma. Ülekoormusekaitse lülitab sae välja (REMS Tiger ANC).

**Põhjus:**

- Liiga suur etteandmistempo.
- Nüri saetera.
- Ebasobiv saetera (vt. 2.4.).
- Kulunud sõeharjad.
- Liiga suur töötamistempo (REMS Tiger pneumatic).
- Aku tühi (REMS Akku-Cat ANC VE).

**6.2. Häire:** Torukinnituse abil torusid saagides ei teki täisnurkne lõige.

**Põhjus:**

- Ebasobiv saetera.
- Nüri saetera.
- Juhtlüliti prisma on must (laastud!).

**6.3. Häire:** Saabelsaeag ei lähe käima.

**Põhjus:**

- Ülekoormusekaitse on sae välja lülitanud (REMS Tiger ANC).
- Voolujuhe on vigastatud.
- Aku on tühi (REMS Akku-Cat ANC VE).
- Ajam defektne.

**6.4. Häire:** Tsentreerimistihvt on murdunud, saetera ei ole võimalik kinnitada.

**Põhjus:**

- Surveklots (9) on kulunud, sisemine kuuskantvõti on kulunud (vt. 2.5).

### 7. Tootja garantii

Garantii kehtib 12 kuud alates uue toote üleandmise hetkest esmakasutajale, kuid kõige kauem 24 kuud pärast tootjalt edasimüüjale üleandmist. Üleandmise aeg on tõestatav originaal-saadetokumentide alusel, millele on märgitud ostu kuupäev ja toote kirjeldus. Kõik garantiiajal ilmnenu funktsioonivead, mida võib tõlgendada kui valmistajapoolset või materjali viga, parandatakse tasuta. Puuduste kõrvaldamisega pikendatakse või uuendatakse toote garantiiaega. Kahjustuste puhul, mis on tekkinud loomulikust kulumisest, asjatundmatu käsitluse, tootjapoolsete ettekirjutuste mittetäitumise, ebasobivate materjalide kasutamise, ülekoormatuse, ebaotstarbekohase kasutamise, enda või kellegi teise poolt vale remontimise või mõne muu sarnase põhjuse tõttu, mille eest REMS vastutust ei kannata, garantii ei kehti.

Garantiiteenuseid tohivad osutada ainult REMS-i volitatud klienditeenindustöökojad. Reklamatsioon võetakse arvesse vaid juhul, kui toode tuuakse REMS-i klienditeenindustöökotta, ilma et teda oleks eelnevalt püütud ise parandada. Asendatud tooted ja osad lähevad tagasi REMS-i valdusse.

Kohaletomistamise ja äraviimise transpordikulud kannab kasutaja.

Kasutaja õigused, eriti edasimüüjale esitatud reklamatsioonid, jäävad käsitlemata.

### 8. Osade kataloog

Osade kataloogi vt [www.rems.de](http://www.rems.de) → Downloads → Parts lists.

# OSTKE KOHE ÕIGE SAETERA.

Hoiate kokku raha ja muresid. Nii teete õige valiku.

## REMS spetsiaalsaetera 2"/4"



Spetsiaalselt välja töötatud REMS Tiger ANC-le. Väga vajalik täisnurksel saagimisel ja kiirel terastorude demontaazil jõudu ülekandva torukinnitusega. Torukinnitus tagab kuni 5-e kordse jõuülekande. Tavalised saelehed ühepoolse kinnituskõrvaga on sellistes tingimustes kasutatud, kuna suure jõuülekande tõttu võivad kergelt murduda. Seepärast kasutada eriti jäiku ja paindekindlaid REMS Spezial saelehiti. Kahepoolsed, suure pinnaga, kinnituskõrvad tagavad saetera täpse istumise ja suure stabiilsuse. Jämedad, lainelised hambad tagavad kiire lõikamisvõime. Mitmekordselt pikem eluiga.

## REMS universaalsaetera 100/150/200/300

Käed-vabad saagimiseks ja saagimiseks jõudu ülekandva torukinnitusega. Saagimistöödeks vaid 1 universaalne saetera paljude erinevate saeterade asemel. Siitke materjal, väga painduv, sobib ka vastu seina olevate materjalide saagimiseks. Mõlemapoolsed, eriti laia pinnaga kinnituskõrvad tagavad saetera täpse istumise ja suure stabiilsuse. Ühepoolse kinnituskõrvaga saeterad võivad kõrge eendekiiruse puhul kinnituskohalt murduda. Vahelduv hammaste jaotus (Combo-hambad), eriti tugevalt karastatud. Tänu sellele suurepärase tulemused ja sae hea vastupidavus. Sobib ka eriti raskesti purunevate materjalide, nagu näit. roostevabast terasest torude, kõvade valutorude jne., samuti naelu sisaldava puidu saagimiseks.

### 1. REMS Tiger ANC, REMS Tiger ANC VE, REMS Tiger ANC SR, REMS Tiger ANC pneumatic jt. toodete puhul.

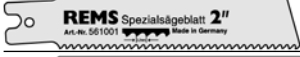



REMS spetsiaalsaetera (kollane)  
täisnurksel saagimiseks, kiireks demontaaziks jõudu ülekandva torukinnitusega.

		Pikkus mm	Hammaste jaotus mm	Materjal	Värv	Art. nr. (5-ne pakk)
	REMS spetsiaalsaetera 2" terastorudele 2"	140	2,5	HSS-Bi	kollane	561007
	REMS spetsiaalsaetera 2" terastorudele 2"	140	3,2	HSS-Bi	kollane	561001
	REMS spetsiaalsaetera 4" terastorudele 4"	200	3,2	HSS-Bi	kollane	561002

Eriti raskesti saetavate materjalide (näit. roostevabast terasest torude, kõvade valutorude jne.) puhul kasutada REMS spetsiaalsaetera asemel peenehambalist REMS universaalsaetera koos REMS Tiger ANC SR elektroonilise pööretearvu reguleerijaga.

### 2. Kõikidele REMS saabelsaagidele ja teistele toodetele.





REMS universaalsaetera (punane)  
käed-vabad saagimiseks, saagimiseks jõudu ülekandva torukinnitusega.

	REMS universaalsaetera 100	100	1,8/2,5	HSS-Bi	punane	561006
	REMS universaalsaetera 150	150	1,8/2,5	HSS-Bi	punane	561005
	REMS universaalsaetera 200	200	1,8/2,5	HSS-Bi	punane	561003
	REMS universaalsaetera 300	300	1,8/2,5	HSS-Bi	punane	561004

Ka naeltega puidule. Eriti raskesti saetavate metallide (näit. roostevabast terasest torude ja kõvade valutorude) puhul on nõutav väiksem tõstearv. Näit. REMS Tiger ANC SR elektroonilise tõstearvu reguleerijaga.

### 3. Kõikidele REMS saabelsaagidele ja teistele toodetele.

REMS-saelehed – käed-vabaks saagimiseks mitmesugusel eesmärgil.

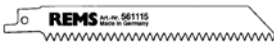
	REMS saetera Metallid 3 mm ja paksem	100 150 200	1,8 1,8 1,8	HSS-Bi HSS-Bi HSS-Bi	punane punane punane	561101 561103 561102
	REMS saetera Metallid 1–3 mm	150	1,4	HSS-Bi	punane	561104
	REMS saetera Metallid 1–3 mm (Kurvenblatt)	90	1,4	HSS-Bi	punane	561107
	REMS saetera Metallid 4 mm ja paksem, naeltega puit	150	2,5	HSS-Bi	must	561110
	REMS saetera Kõik puiduliigid	300	4	WS	must	561111
	REMS saetera Kipsplaadid, gaasbetoon jne.	150	5	WS	valge	561115



**deu EG-Konformitätserklärung**

REMS-WERK erklärt hiermit, dass die in dieser Betriebsanleitung beschriebenen Maschinen mit den Bestimmungen der Richtlinien 2004/108/EG, 2006/42/EG und 73/23/EWG konform sind. Folgende Normen werden entsprechend angewandt: DIN EN ISO 12100-1, DIN EN 12348, DIN EN 50144-1, DIN EN 55014-1, DIN EN 55014-2, DIN EN 60204-1, DIN EN 60335-1, DIN EN 60335-2-45, DIN EN 60745-1, DIN EN 60745-2-9, DIN EN 60745-2-11, DIN EN 61000-3-2, DIN EN 61000-3-3, DIN EN 61029-1, DIN EN 61029-2-9.

**eng EC Declaration of Conformity**

REMS-WERK declares that the products described in this user manual comply with corresponding directives 2004/108/EG, 2006/42/EG and 73/23/EWG. Correspondingly this applies to the following norms: DIN EN ISO 12100-1, DIN EN 12348, DIN EN 50144-1, DIN EN 55014-1, DIN EN 55014-2, DIN EN 60204-1, DIN EN 60335-1, DIN EN 60335-2-45, DIN EN 60745-1, DIN EN 60745-2-9, DIN EN 60745-2-11, DIN EN 61000-3-2, DIN EN 61000-3-3, DIN EN 61029-1, DIN EN 61029-2-9.

**fra Déclaration de conformité CEE**

REMS-WERK déclare par la présente, que les machines citées dans cette notice d'utilisation sont conformes aux Directives 2004/108/EG, 2006/42/EG et 73/23/EWG. Les normes suivantes ont été appliquées: DIN EN ISO 12100-1, DIN EN 12348, DIN EN 50144-1, DIN EN 55014-1, DIN EN 55014-2, DIN EN 60204-1, DIN EN 60335-1, DIN EN 60335-2-45, DIN EN 60745-1, DIN EN 60745-2-9, DIN EN 60745-2-11, DIN EN 61000-3-2, DIN EN 61000-3-3, DIN EN 61029-1, DIN EN 61029-2-9.

**ita Dichiarazione di conformità CE**

REMS-WERK dichiara che i prodotti descritti in questo manuale sono conformi alle norme 2004/108/EG, 2006/42/EG e 73/23/EWG. Le seguenti norme vengono rispettate: DIN EN ISO 12100-1, DIN EN 12348, DIN EN 50144-1, DIN EN 55014-1, DIN EN 55014-2, DIN EN 60204-1, DIN EN 60335-1, DIN EN 60335-2-45, DIN EN 60745-1, DIN EN 60745-2-9, DIN EN 60745-2-11, DIN EN 61000-3-2, DIN EN 61000-3-3, DIN EN 61029-1, DIN EN 61029-2-9.

**spa Declaración CE de conformidad**

REMS-WERK declara que las máquinas descritas en estas instrucciones de manejo son conformes a las normas de las directrices 2004/108/EG, 2006/42/EG y 73/23/EWG. Las siguientes normas se aplican respectivamente: DIN EN ISO 12100-1, DIN EN 12348, DIN EN 50144-1, DIN EN 55014-1, DIN EN 55014-2, DIN EN 60204-1, DIN EN 60335-1, DIN EN 60335-2-45, DIN EN 60745-1, DIN EN 60745-2-9, DIN EN 60745-2-11, DIN EN 61000-3-2, DIN EN 61000-3-3, DIN EN 61029-1, DIN EN 61029-2-9.

**nld EG-conformiteitsverklaring**

REMS verklaart hiermee, dat de in de gebruiksaanwijzing beschreven machine met de bestemmingen van de richtlijnen 2004/108/EG, 2006/42/EG en 73/23/EWG conform zijn. Volgende normen zijn overeenkomstig gehanteerd: DIN EN ISO 12100-1, DIN EN 12348, DIN EN 50144-1, DIN EN 55014-1, DIN EN 55014-2, DIN EN 60204-1, DIN EN 60335-1, DIN EN 60335-2-45, DIN EN 60745-1, DIN EN 60745-2-9, DIN EN 60745-2-11, DIN EN 61000-3-2, DIN EN 61000-3-3, DIN EN 61029-1, DIN EN 61029-2-9.

**swe EG-försäkring om överensstämmelse**

REMS-WERK försäkras härmed att de i denna bruksanvisning beskrivna maskinerna överensstämmer med direktiven 2004/108/EG, 2006/42/EG och 73/23/EEC. Följande normer tillämpas: DIN EN ISO 12100-1, DIN EN 12348, DIN EN 50144-1, DIN EN 55014-1, DIN EN 55014-2, DIN EN 60204-1, DIN EN 60335-1, DIN EN 60335-2-45, DIN EN 60745-1, DIN EN 60745-2-9, DIN EN 60745-2-11, DIN EN 61000-3-2, DIN EN 61000-3-3, DIN EN 61029-1, DIN EN 61029-2-9.

**nor EC-konformitetserklæring**

REMS-WERK erklærer herved at maskinen som er beskrevet i denne bruksanvisningen, oppfyller bestemmelsene i direktivene 2004/108/EG, 2006/42/EG og 73/23/EEC. Følgende standarder er anvendt i denne forbindelse: DIN EN ISO 12100-1, DIN EN 12348, DIN EN 50144-1, DIN EN 55014-1, DIN EN 55014-2, DIN EN 60204-1, DIN EN 60335-1, DIN EN 60335-2-45, DIN EN 60745-1, DIN EN 60745-2-9, DIN EN 60745-2-11, DIN EN 61000-3-2, DIN EN 61000-3-3, DIN EN 61029-1, DIN EN 61029-2-9.

**dan EF-konformitetserklæring**

REMS-WERK erklærer hermed, at de maskiner, som er beskrevet i denne betjeningsvejledning, er konforme med bestemmelserne i direktiverne 2004/108/EG, 2006/42/EG og 73/23/EWG. Følgelig anvendes følgende normer: DIN EN ISO 12100-1, DIN EN 12348, DIN EN 50144-1, DIN EN 55014-1, DIN EN 55014-2, DIN EN 60204-1, DIN EN 60335-1, DIN EN 60335-2-45, DIN EN 60745-1, DIN EN 60745-2-9, DIN EN 60745-2-11, DIN EN 61000-3-2, DIN EN 61000-3-3, DIN EN 61029-1, DIN EN 61029-2-9.

**fin EU:n vaatimustenmukaisuusvakuutus**

REMS-WERK vakuuttaa täten, että tässä käyttöohjeessa kuvatut koneet vastaavat EU:n direktiivien 2004/108/EY, 2006/42/EY ja 73/23/ETY vaatimuksia. Seuraavia standardeja sovelletaan vastaavasti: DIN EN ISO 12100-1, DIN EN 12348, DIN EN 50144-1, DIN EN 55014-1, DIN EN 55014-2, DIN EN 60204-1, DIN EN 60335-1, DIN EN 60335-2-45, DIN EN 60745-1, DIN EN 60745-2-9, DIN EN 60745-2-11, DIN EN 61000-3-2, DIN EN 61000-3-3, DIN EN 61029-1, DIN EN 61029-2-9.

**por Declaração de conformidade CE**

REMS-WERK declara que as máquinas descritas neste manual de instruções estão conformes com as normas das directivas 2004/108/EG, 2006/42/EG e 73/23/EWG. Também se aplicam as seguintes normas, respectivamente: DIN EN ISO 12100-1, DIN EN 12348, DIN EN 50144-1, DIN EN 55014-1, DIN EN 55014-2, DIN EN 60204-1, DIN EN 60335-1, DIN EN 60335-2-45, DIN EN 60745-1, DIN EN 60745-2-9, DIN EN 60745-2-11, DIN EN 61000-3-2, DIN EN 61000-3-3, DIN EN 61029-1, DIN EN 61029-2-9.

**pol Deklaracja zgodności EWG**

Firma REMS oświadcza, że maszyny opisane w niniejszej instrukcji użytkowania zgodne są z warunkami wytycznych 2004/108/EG, 2006/42/EG oraz 73/23/EWG. Zastosowane zostały następujące normy: DIN EN ISO 12100-1, DIN EN 12348, DIN EN 50144-1, DIN EN 55014-1, DIN EN 55014-2, DIN EN 60204-1, DIN EN 60335-1, DIN EN 60335-2-45, DIN EN 60745-1, DIN EN 60745-2-9, DIN EN 60745-2-11, DIN EN 61000-3-2, DIN EN 61000-3-3, DIN EN 61029-1, DIN EN 61029-2-9.

**ces EU-Prohlášení o shodě**

REMS-WERK tímto prohlašuje, že se stroje/přístroje popsané v tomto návodu k použití shodují s ustanoveními směrnic EU 2004/108/EG, 2006/42/EG a 73/23/EWG. Odpovídajícím způsobem byly použity následující normy: DIN EN ISO 12100-1, DIN EN 12348, DIN EN 50144-1, DIN EN 55014-1, DIN EN 55014-2, DIN EN 60204-1, DIN EN 60335-1, DIN EN 60335-2-45, DIN EN 60745-1, DIN EN 60745-2-9, DIN EN 60745-2-11, DIN EN 61000-3-2, DIN EN 61000-3-3, DIN EN 61029-1, DIN EN 61029-2-9.

**slk ES-vyhľadzenie o zhode**

ZÁVOD REMS-WERK týmto vyhlasuje, že strojea prístroje popísané v tomto prevádzkovom návode sú konformné s ustanoveniami smerníc 2004/108/ES, 2006/42/ES a 73/23/EHS. V súlade s tým sa aplikujú nasledujúce normy: DIN EN ISO 12100-1, DIN EN 12348, DIN EN 50144-1, DIN EN 55014-1, DIN EN 55014-2, DIN EN 60204-1, DIN EN 60335-1, DIN EN 60335-2-45, DIN EN 60745-1, DIN EN 60745-2-9, DIN EN 60745-2-11, DIN EN 61000-3-2, DIN EN 61000-3-3, DIN EN 61029-1, DIN EN 61029-2-9.

**hun ES-hasonlósági bizonylat**

A REMS-WERK ÜZEM ezennel kijelenti, hogy az ezen üzemeltetési útmutatóban leírt gépek megfelelnek a 2004/108/ES, 2006/42/ES és 73/23/EHS irányzatok követelményeinek. Ezzel összhangban alkalmazandóak a következő szabványok: DIN EN ISO 12100-1, DIN EN 12348, DIN EN 50144-1, DIN EN 55014-1, DIN EN 55014-2, DIN EN 60204-1, DIN EN 60335-1, DIN EN 60335-2-45, DIN EN 60745-1, DIN EN 60745-2-9, DIN EN 60745-2-11, DIN EN 61000-3-2, DIN EN 61000-3-3, DIN EN 61029-1, DIN EN 61029-2-9.

**hrv/scg Izjava o skladnosti EZ**

REMS-WERK ovime izjavljuje da su strojevi opisani u ovim uputama za rad skladni s direktivama EZ-a 2004/108/EZ, 2006/42/EZ i 73/23/EEZ. Nadalje se primjenjuju sljedeće norme: DIN EN ISO 12100-1, DIN EN 12348, DIN EN 50144-1, DIN EN 55014-1, DIN EN 55014-2, DIN EN 60204-1, DIN EN 60335-1, DIN EN 60335-2-45, DIN EN 60745-1, DIN EN 60745-2-9, DIN EN 60745-2-11, DIN EN 61000-3-2, DIN EN 61000-3-3, DIN EN 61029-1, DIN EN 61029-2-9.

**slv Izjava o skladnosti EU**

REMS-WERK izjavlja, da so v teh navodilih za uporabo opisani stroji v skladu z določbami smernic 2004/108/EG, 2006/42/EG in 73/23/EWG. Odgovarajoče so bile uporabljane sledeče smernice: DIN EN ISO 12100-1, DIN EN 12348, DIN EN 50144-1, DIN EN 55014-1, DIN EN 55014-2, DIN EN 60204-1, DIN EN 60335-1, DIN EN 60335-2-45, DIN EN 60745-1, DIN EN 60745-2-9, DIN EN 60745-2-11, DIN EN 61000-3-2, DIN EN 61000-3-3, DIN EN 61029-1, DIN EN 61029-2-9.

**ron Declarație de conformitate CE**

REMS-WERK declară prin prezenta că mașinile descrise în aceste instrucțiuni de funcționare sunt conforme cu dispozițiile directivelor 2004/108/CE, 2006/42/CE și 73/23/CEE. Următoarele norme sunt aplicate corespunzător: DIN EN ISO 12100-1, DIN EN 12348, DIN EN 50144-1, DIN EN 55014-1, DIN EN 55014-2, DIN EN 60204-1, DIN EN 60335-1, DIN EN 60335-2-45, DIN EN 60745-1, DIN EN 60745-2-9, DIN EN 60745-2-11, DIN EN 61000-3-2, DIN EN 61000-3-3, DIN EN 61029-1, DIN EN 61029-2-9.

**rus Совместимость по EG**

Настоящая фирма REMS-WERK заявляет, что станки и машины, описанные в настоящей инструкции по эксплуатации, совместимы с положениями инструкций 2004/108/EG, 2006/42/EG и 73/23/EWG. Применяются соответственно следующие стандарты: DIN EN ISO 12100-1, DIN EN 12348, DIN EN 50144-1, DIN EN 55014-1, DIN EN 55014-2, DIN EN 60204-1, DIN EN 60335-1, DIN EN 60335-2-45, DIN EN 60745-1, DIN EN 60745-2-9, DIN EN 60745-2-11, DIN EN 61000-3-2, DIN EN 61000-3-3, DIN EN 61029-1, DIN EN 61029-2-9.

**grc Δήλωση Συμμόρφωσης ΕΚ**

Η REMS-WERK δηλώνει με το παρόν, ότι οι μηχανές που περιγράφονται στις παρούσες οδηγίες χρήσης συμμορφώνονται προς τις διατάξεις των οδηγιών 2004/108/ΕΚ, 2006/42/ΕΚ και 73/23/ΕΟΚ. Εφαρμόζονται αντίστοιχα τα ακόλουθα πρότυπα: DIN EN ISO 12100-1, DIN EN 12348, DIN EN 50144-1, DIN EN 55014-1, DIN EN 55014-2, DIN EN 60204-1, DIN EN 60335-1, DIN EN 60335-2-45, DIN EN 60745-1, DIN EN 60745-2-9, DIN EN 60745-2-11, DIN EN 61000-3-2, DIN EN 61000-3-3, DIN EN 61029-1, DIN EN 61029-2-9.

**tur Avrupa birliği - Uyumluluk beyanı**

REMS-Werk bu kullanma kılavuzunda tarif edilen makinelerin 2004/108/EG, 2006/42/EG ve 73/23/EWG şartlarına uygun olduğunu beyan etmektedir. Belirtilen Norm'lar kullanılmaktadır: DIN EN ISO 12100-1, DIN EN 12348, DIN EN 50144-1, DIN EN 55014-1, DIN EN 55014-2, DIN EN 60204-1, DIN EN 60335-1, DIN EN 60335-2-45, DIN EN 60745-1, DIN EN 60745-2-9, DIN EN 60745-2-11, DIN EN 61000-3-2, DIN EN 61000-3-3, DIN EN 61029-1, DIN EN 61029-2-9.

**bul Декларация за съответствие на ЕС**

Заводите REMS, декларират, че описаните в тази инструкция за експлоатация продукти съответстват на европейските постановления на директиви 2004/108/EG, 2006/42/EG и 73/23/EWG. Последващите стандарти са съответни на: DIN EN ISO 12100-1, DIN EN 12348, DIN EN 50144-1, DIN EN 55014-1, DIN EN 55014-2, DIN EN 60204-1, DIN EN 60335-1, DIN EN 60335-2-45, DIN EN 60745-1, DIN EN 60745-2-9, DIN EN 60745-2-11, DIN EN 61000-3-2, DIN EN 61000-3-3, DIN EN 61029-1, DIN EN 61029-2-9.

**lit EB atitikties deklaracija**

REMS-WERK pareiškia, kad šioje naudojimo instrukcijoje aprašyti įrenginiai atitinka direktyvų 2004/108/EG, 2006/42/EG ir 73/23/EWG reikalavimus ir taikomos DIN EN ISO 12100-1, DIN EN 12348, DIN EN 50144-1, DIN EN 55014-1, DIN EN 55014-2, DIN EN 60204-1, DIN EN 60335-1, DIN EN 60335-2-45, DIN EN 60745-1, DIN EN 60745-2-9, DIN EN 60745-2-11, DIN EN 61000-3-2, DIN EN 61000-3-3, DIN EN 61029-1, DIN EN 61029-2-9 normos.

**lav EK atbilstības deklarācija**

REMS-WERK ar šo deklarē, ka instrukcijā aprakstītie izstrādājumi atbilst Eiropas direktīvām 2004/108/EG, 2006/42/EG un 73/23/EWG. Tika pielietotas atbilstošās normas: DIN EN ISO 12100-1, DIN EN 12348, DIN EN 50144-1, DIN EN 55014-1, DIN EN 55014-2, DIN EN 60204-1, DIN EN 60335-1, DIN EN 60335-2-45, DIN EN 60745-1, DIN EN 60745-2-9, DIN EN 60745-2-11, DIN EN 61000-3-2, DIN EN 61000-3-3, DIN EN 61029-1, DIN EN 61029-2-9.

**est EL normidele vastavuse deklaratsioon**

REMS-WERK deklareerib, et selles kasutusjuhendis kirjeldatud tooted vastavad 2004/108/EG, 2006/42/EG ja 73/23/EWG normidele. Rakendatud normatiivid: DIN EN ISO 12100-1, DIN EN 12348, DIN EN 50144-1, DIN EN 55014-1, DIN EN 55014-2, DIN EN 60204-1, DIN EN 60335-1, DIN EN 60335-2-45, DIN EN 60745-1, DIN EN 60745-2-9, DIN EN 60745-2-11, DIN EN 61000-3-2, DIN EN 61000-3-3, DIN EN 61029-1, DIN EN 61029-2-9.

Waiblingen, den 01.09.2010

**REMS-WERK**  
Christian Föll und Söhne GmbH  
Maschinen- und Werkzeugfabrik  
D-71332 Waiblingen

  
Dipl.-Ing. Hermann Weiß